

DAS

MAGAZIN

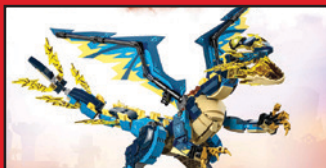

COOLE MODELLE



AKTIVITÄTEN



COMICS



NEUE LEGO MODELLE

NOV - DEZ | 2023

WILLKOMMEN IN AUSGABE 4!

HALLO, HIER IST MAX!
DIE WEIHNACHTSZEIT
HAT BEGONNEN! LASS UNS
ZUSAMMEN HERZEN BAUEN
UND DIE SUPERKRAFT DES
SPIELENS TEILEN!

WAS FÜR EIN
HERZ BAUST DU?

ES IST
NICHT HIER...
DANN MUSS
ICH SCHNELL
WEITER!

MEIN HERZ
KANN DIE NACHT
ERHELLEN!

DIE ABENTEUER VON MAX



IST DAS VERWIRREND?

Achte auf den Seiten mit den
Aktivitäten auf diese Symbole.
Sie geben an, ob die jeweilige
Aktivität leicht, schwer oder
irgendwo dazwischen ist.

Probiere sie alle aus und finde
heraus, wie weit du kommst!

**Wenn du Hilfe brauchst, findest
du alle Lösungen auf Seite 27.**



LEVEL 1
Einfach



LEVEL 2
Irgendwo
dazwischen



LEVEL 3
Schwer

SUCH DIE HAUSTIERE!

Die Welpen oder
Hunde führen dich zu
den Aktivitäten und
Geschichten, die wir
uns speziell für dich
ausgedacht haben!





Rebuild
the
world™

SAG MAX, WAS DU VON DEM MAGAZIN HÄLTST!

Bitte deine Eltern oder einen Erziehungsberechtigten, **diesen Code zu scannen** oder mit dir auf [LEGO.com/LIFESURVEY](https://www.lego.com/lifesurvey) zu gehen, um gleich an der Umfrage teilzunehmen!



Freu dich auf diese coolen Sachen im Magazin!

Neuer Comic
Seiten 4-5



Fantastische Challenges
Seiten 12, 17, 23



Hol dir Ideen
Seiten 6, 22, 26-27



Und vieles mehr!



LEGO® Life Magazin

Weitere Infos über LEGO® Life findest du auf [LEGO.com/life](https://www.lego.com/life)

Bei Fragen zu deiner Mitgliedschaft wende dich bitte an [LEGO.com/service](https://www.lego.com/service) oder **00 800 5346 5555**

*Unsere Telefonnummer ist aus dem Festnetz gebührenfrei. Vom Handy aus können Kosten anfallen; die Nummer wird nicht von allen Telefongesellschaften unterstützt. Fragen Sie ggf. bei Ihrem Anbieter nach. Gerne stehen wir Ihnen von Montag bis Freitag zwischen 08:00 Uhr und 18:00 Uhr telefonisch zur Verfügung.

 **LEGO Life Magazin**
Postfach 2715
36243 Niederaula

 **LEGO Life Magazin**
Business Center 103
4000 Linz

 **LEGO Life Magazin**
Postfach 3026
8096 Zürich

(CE)

LEGO, das LEGO Logo, DREAMZZ, das FRIENDS Logo, NINJAGO, die Minifigur und die Konfigurationen der Steine und Noppen sind Marken der LEGO Gruppe. ©2023 The LEGO Group.



DIE FREUNDSCHAFTPARTY

BIN SCHON SEHR GESPANT, WAS MEINE FREUNDE BASTELN!



HI HI!

WARUM IST NOCH KEINER GEKOMMEN? HABE ICH ETWAS FALSCH GEMACHT?

PSSST

PSSST!
HI, HI, HI

DANKE, KUMPEL. DEINE PIÑATA HAT MICH DAZU INSPIRIERT, NOCH EINE ZU BASTELN!

WAAARTE...

ICH BIN ZWAR SCHON ENTÄUSCHT, ABER WENIGSTENS SIND WIR BEIDE HIER. DANN ÖFFNEN WIR MAL DEINE PIÑATA!

WUFF!

WUFF! WUFF!

MACH SCHON!

ÜBERRASCHUNG!

HA HA, SCHAU DIR MAX' GESICHT AN!



WOW, IHR WART DIE GANZE ZEIT HIER! DAS IST DIE BESTE ÜBERRASCHUNG ALLER ZEITEN!

WER HAT DAS LICHT AUSGEMACHT?



KLOPF! KLOPF!

ICH MACH AUF!



ENTSCULDIGE BITTE UNSERE VERSPÄTUNG, MAX!

WIR WOLLTEN EINE PIÑATA BASTELN, DIE DU SUPER FINDEST. WIR HABEN GAR NICHT MEHR AUF DIE ZEIT GEACHTET!

LUND WIR HABEN PLÄTZCHEN GEBACKEN!

BIN ICH FROH, DASS IHR GEKOMMEN SEID! ICH MUSS UNBEDINGT SEHEN, WAS IN EURER PIÑATA STECKT!



DANKE, DASS WIR UNS DIESEN SPASS MACHEN DURFTEN.

LÖWENZAHN? TOLLE SÜSSIGKEITEN FÜR HASEN. SUPER!

GERNE DOCH! ICH WOLLTE DIE COOLEN IDEEN VON EUCH ALLEN FEIERN. UND EURE PIÑATA-ÜBERRASCHUNGEN SIND GRANDIOS!

HABE ICH ETWAS VERPASST?



DU BIST AUCH EINGELADEN! BAUE AUS DEINEN LEGO® STEINEN EINE PIÑATA FÜR DEINE FREUNDE!

Woche des Welt-Nettigkeitstages!
Geh auf [LEGO.com/kids/digital-safety](https://www.lego.com/kids/digital-safety), um zu erfahren, wie man auch online nett zu anderen sein kann.



Abschleppwagen
Wayan, 10 Jahre, Schweiz



„Be Happy“ Katze – DOTS-Kunstwerk
Madison und Taylor,
8 und 6 Jahre, Kanada

Hast du ein **TOLLES MODELL**, das du gerne anderen Baumeistern zeigen würdest?

SCHICK UNS DEIN FOTO!

- 1 Lass dich **mit deinem Modell fotografieren**. Vielleicht schafft es das Bild in einer zukünftigen Ausgabe auf diese Seite!
- 2 Bitte deine Eltern oder einen Erziehungsberechtigten, auf [LEGO.com/cool-creations](https://www.lego.com/cool-creations) zu gehen.
- 3 Dort können sie **das Einsendeformular herunterladen**. Nachdem sie es ausgefüllt haben, können sie es zusammen mit deinem Foto per E-Mail zuschicken. Die E-Mail-Adresse findest du auf dem Formular.
- 4 Du kannst auch eine Geschichte zu deinem Modell mitschicken. Erzähle uns, wie du es gebaut hast, was auf dem Foto zu sehen ist oder was dir sonst noch dazu einfällt. Max freut sich auf eure Briefe!



Traumstrandhaus
Ludwig und Pia,
6 und 8 Jahre, Deutschland

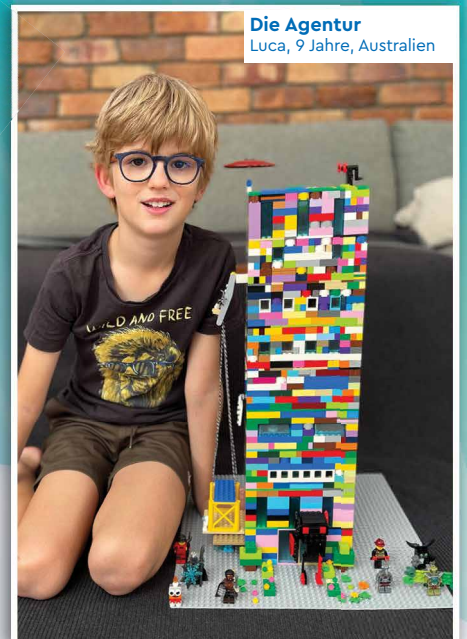

Die Agentur
Luca, 9 Jahre, Australien



EIN GROSSES
DANKESCHÖN AN ALLE,
DIE UNS FOTOS IHRER
MODELLE GESCHICKT HABEN,
ZUM BEISPIEL ISABELLA,
THOMAS, OLIVER, NORMA,
AIDEN UND SHARDUL.
IHR HABT ES VOLL
DRAUF!

Der Ultra-Mech
Peter, 11 Jahre, USA



Dino-Attacke auf LEGO® City
Ava und Shay, 10 und 8 Jahre, Irland



Polizeistation
Emily und Andrew,
6 und 4 Jahre, USA



Scheune & cooler Shop
Joseph, Rosalie und Xavier,
7, 9 und 4 Jahre, Großbritannien



Meine schicke Brille
Raphaël, 7 Jahre, Frankreich



Bekleidungsgeschäft
Alessandro, 6 Jahre, Italien



Liebe Erwachsene!

Ihr könnt uns ein Foto schicken,
indem ihr das Formular auf
[LEGO.com/cool-creations](https://www.lego.com/cool-creations)
ausfüllt.

**Rebuild
the
world™**

DIE MAGIE DES KROKODILAUTOS



JETZT DARFST DU TRAUMFORMEN!

Welche Traumkreatur würdest du erschaffen, wenn du ein Traumformer wärst? Male die Traumkreatur oder baue sie mit deinen LEGO® Steinen!

SPASS IN DONKEY KONGS BAUMHAUS!



 Die Figuren aus Donkey Kong™ lassen es in LEGO® Super Mario™ Donkey Kongs Baumhaus krachen. Allerdings liegt jetzt kaum noch etwas an seinem Platz! Kannst du die Sachen wieder dorthin legen, wo sie hingehören? Schreib die Zahl jedes fehlenden Teils in das passende leere Feld.



1



2



3



4



5



6



x 9



SUCH DIE BANANEN!

Donkey Kong braucht deine Hilfe, um all die köstlichen Bananen zu finden. Mach dich auf die Suche!

BRAUSE ÜBER DIE ZIELLINIE!



Wüstenrallyes gehören zu den härtesten Offroad-Rennen der Welt. Nur die stärksten Fahrer schaffen es bis zum Ziel. Doch der Audi RS Q e-tron ist dieser Aufgabe gewachsen. Bist du bereit, diesen Elektro-Flitzer zu testen? Sieh dir an, was er alles draufhat!

STEUERE IHN MIT DER LEGO® TECHNIC™ CONTROL+ APP

Lenke den Audi RS Q e-tron mit deinem Smartphone um jedes Hindernis!

BESCHLEUNIGUNG

Von 0 auf 100 km/h in weniger als 4,5 Sekunden!

EFFIZIENTER ENERGIEWANDLER

Zum Laden der Hochvoltbatterie während des Rennens.



SPIELANLEITUNG:

- Lass einen Freund mitspielen.
- Wähle einen LEGO® Stein als Spielfigur aus.
- Du bekommst weitere **20 Steine**. Diese Steine sind deine Batterieladung.
- Der jüngere Spieler beginnt.
- Folgende Möglichkeiten stehen zur Wahl:
 - ♦ Ein Feld vorrücken. Du verlierst einen Stein.
 - ♦ Zwei Felder vorrücken. Du verlierst drei Steine.
 - ♦ Drei Felder vorrücken. Du verlierst fünf Steine.
- Wechselt euch nach jedem Zug ab.
- Achtet auf die Spezialfelder und befolgt die Anweisungen.
- Wer als Erster die Ziellinie überquert, hat gewonnen. Wenn beide Spieler während des Spiels alle Energiesteine verlieren, gewinnt derjenige, der am weitesten gefahren ist.

Spezialfelder:



Beschleunige, um eine Abkürzung zu nehmen!
Du verlierst **VIER** Steine



Du steckst fest!
Du verlierst **VIER** Steine



Cooler Vorteil!
Die CONTROL+ App lässt dich **EIN** Feld vorrücken



Hindernis auf der Straße!
EINE Runde aussetzen



Ladestation!
Füge **DREI** Steine hinzu oder setz eine Runde aus und füge **SECHS** Steine hinzu



Straßensperrung!
Kehr um und probier's mit einer anderen Route.

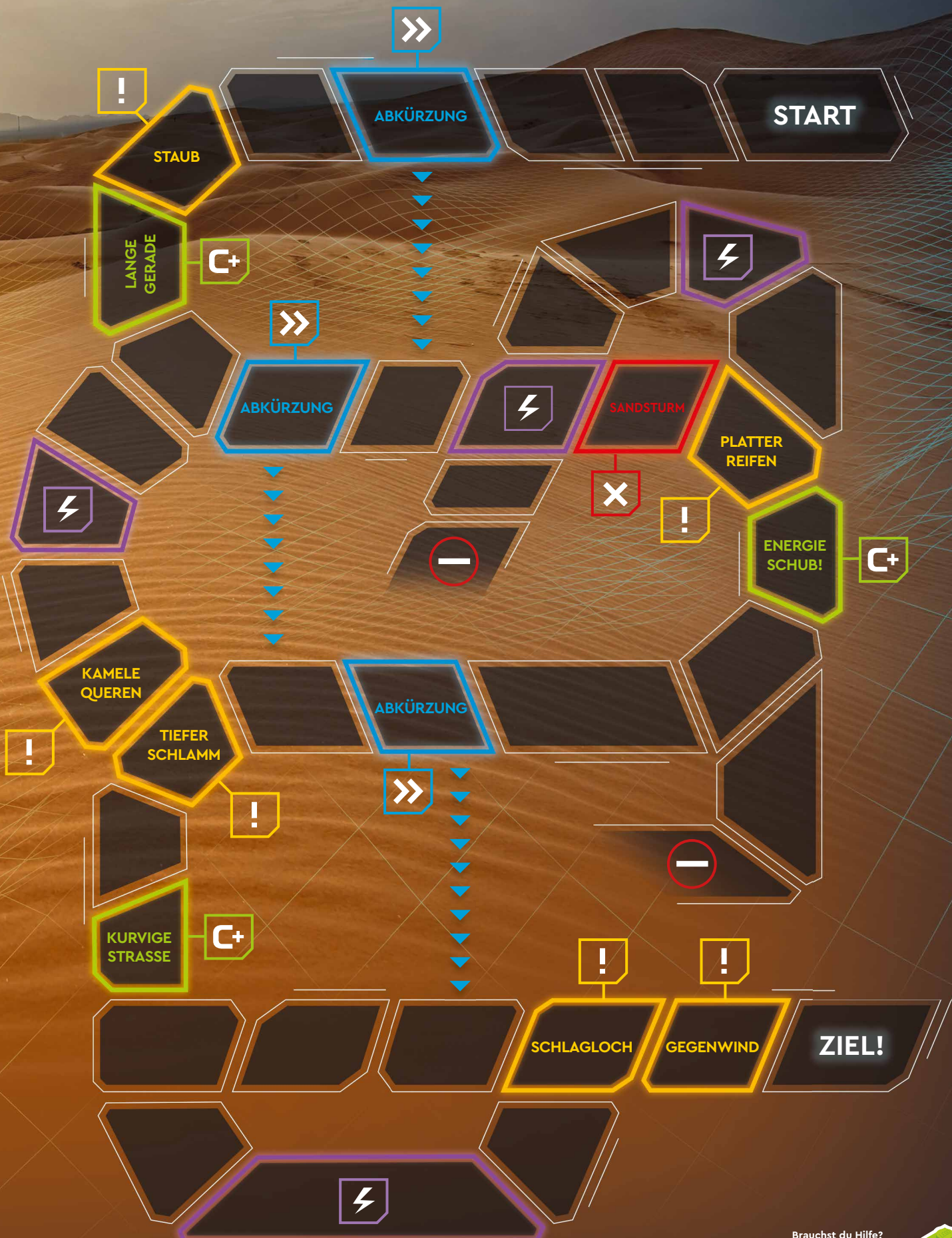

Brauchst du Hilfe?
Bewährte Routen findest
du auf Seite 27.

POWER-UP FÜR DEINEN DRACHEN!

LEGO

NINJAGO

DRAGONS RISING

Sora und Beatrix' Mech liefern sich ein spannendes Duell. Doch Sora ist mit ihren tollen Fähigkeiten nicht allein! Denn ihr stehen treue Freunde und ein mächtiger Drache zur Seite. Du hättest gern einen noch stärkeren Drachen?

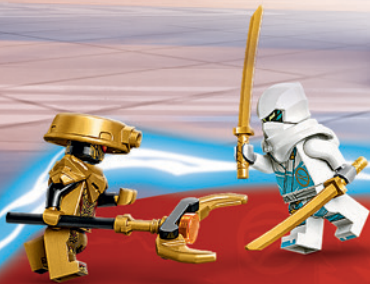

ERSCHAFFE EINEN UNBESIEGBAREN DRACHEN

Wähle neue Fähigkeiten für deinen Drachen aus! Benutze deine Lieblingsstifte, um Upgrades zu malen und deinen eigenen mächtigen Drachen zu erschaffen!



Zusätzliche Stachel



Feuer



Keulenschwanz



Donnerndes Brüllen



Lichtstrahl



Energieschild





STAR WARS
—THE—

MANDALORIAN





Erschaffe Magisches

Disney
100





DURCHEINANDER IN WEASLEYS ZAUBERHAFTER ZAUBERSCHERZE!



Hoppla! Jemand ist ausgerutscht und hat überall in der Winkelgasse™ peruanisches Instant-Finsternispulver verstreut. In dem Durcheinander sind viele magische Objekte verloren gegangen.



HILF DEN WEASLEYS

Finde alle fehlenden Sachen.



-  EULENPOST™ X2
-  LIEBESTRANK
-  FANGZÄHNIGES FRISBEE
-  MINIMUFF™
-  WEASLEYS WILDFEURIGE WUNDERKNALLER

Brauchst du Hilfe?
Auf Seite 27 findest du die Lösungen.

MINIMUFF™ CHALLENGE

Minimuffs sind bezaubernde Wesen. Erschaffe deinen eigenen Minimuff! Nimm deine Buntstifte und peppe ihn auf, wie es dir gefällt. Du kannst auch coole Accessoires hinzufügen.



WIZARDING WORLD and all related trademarks, characters, names, and indicia are © & TM Warner Bros. Entertainment Inc. Publishing Rights © JKR. (s23)

ÄRGER IM MULTIVERSUM



MARVEL STUDIOS
SPIDER-MAN
No Way Home



Schwing dich mit den Spider-Men ins Abenteuer! Das Portal hat den Weg zu zwei neuen Multiversen geöffnet. Das obere Multiversum ist das Original. Findest du sechs Unterschiede in den beiden unteren Versionen?

Brauchst du Hilfe? Die Lösungen findest du auf Seite 27.



ORIGINAL



MULTIVERSUM 1



MULTIVERSUM 2

SPIDER-MAN, DU MUSST DIESES RÄTSEL LÖSEN!



WEN MEINST DU?



VERMUTLICH MEINT ER UNS ALLE!



LÖSE DAS RÄTSEL



Indy und sein Vater werden von den Bösewichten gejagt. Sie versuchen zu entkommen. Hilf den beiden, ein Telegramm zu entschlüsseln, um das Tagebuch von Professor Jones zu finden.



OHNE MEIN TAGEBUCH BIN ICH AUFGESCHNISSEN!

UND WIR HOLEN ES UNS ZURÜCK. HALT DICH FEST!



Chiffriertes Telegramm

Benutze den nachstehenden Schlüssel, um den Code zu knacken.

A	B	C	D	
..	---	---	---	
E	F	G	H	
.	---	---	---	
I	J	K	L	
..	---	---	---	
M	N	O	P	
---	---	---	---	
Q	R	S	T	U
---	---	---	---	---
V	W	X	Y	Z
---	---	---	---	---
Ä	Ö	Ü		
---	---	---		

Entschlüsse das Telegramm mithilfe des Codes. Das Tagebuch befindet sich in der letzten Stadt:

Four rows of empty boxes for decoding the telegram, each row containing five boxes with corresponding dashes below them.

KANNST DU ES LÖSEN?



Brauchst du Hilfe? Die Lösungen findest du auf Seite 27.

SPORTCHALLENGE IN LEGO® CITY



AUF GEHT'S,
IHR DRAUFGÄNGER,
ICH WERDE EUCH EINIGE
TRICKS BEIBRINGEN.



FRAGE 1

Was gefällt dir an der Weihnachtszeit am besten?

- A. DRAUSSEN ZU SEIN
- B. NEUE DINGE AUSZUPROBIEREN
- C. ZEIT MIT FAMILIE UND FREUNDEN

ICH TANZE
GERN AUF EIS!



FRAGE 3

Was magst du besonders am Sport?

- A. MÖCHTE NUR SPASS HABEN
- B. DER WETTBEWERB
- C. DAS MITEINANDER

FRAGE 2

Wie erkundest du neue Orte am liebsten?

- A. AM BESTEN AUF EINEM FAHRZEUG
- B. ICH MÖCHTE MIR ALLES ANSEHEN
- C. ICH SETZE MICH GERN HIN UND SCHAU MICH UM



HIER OBEN
HAT MAN EINE
TOLLE AUSSICHT!

FRAGE 4

Welches Szenario klingt für dich am besten?

- A. EINEN BERG HINABZUSTEIGEN
- B. EINEN BERG ZU ERKLIMMEN
- C. BITTE KEINE BERGE



ES GIBT NICHTS
BESSERES, ALS
EINEN BERG
HINAUFZUBRETTERN!

FRAGE 5

Wie spielst du gern?

- A. ALLEIN, BITTE
- B. ICH MESSE MICH GERN MIT EINEM ANDEREN SPIELER!
- C. JE MEHR SPIELER, DESTO BESSER



ERGEBNISSE:

Überwiegend A:

Dir geht es vor allem um Tricks und Spaß! Schnapp dir Ski oder ein Skateboard und leg los! Oder baue einen Schneemann oder eine Sandburg.

Überwiegend B:

Das Abenteuer ruft! Probier's mal mit Eishockey oder klettere eine Felswand hoch. Eine zusätzliche kleine Challenge sportst dich vielleicht an.

Überwiegend C:

Dir kommt es auf gute Gesellschaft an! Geh mit einem Freund zum Schlittensfahren, mach eine Radtour oder entspannt euch bei einer Tasse Schokolade.



Willkommen im LEGO® City Wintersportpark!
Mach dieses Quiz, um zu erfahren, welche Aktivität am besten zu dir passt.
Umkringle deine Antworten und schau dir das Ergebnis an.

GALAKTISCHER FOTO-SPASS

Zeit für tolle Fotos! Bring deine liebsten LEGO® Star Wars™ Minifiguren oder Modelle mit, um sie zusammen mit dem Darth Vader™ Mech, dem Boba Fett™ Mech und dem Sturmtruppler Mech aufzustellen und galaktische Erinnerungsfotos zu schießen.

Fotokurs in 3 Schritten:



1. Falte die Seite entlang der gestrichelten Linie, um das Blatt in „Boden“ und Hintergrund zu teilen.



2. Stell deine coolen Modelle oder Minifiguren auf den „Boden“.



3. Hol deine Kamera, schalte das Licht ein und knipse einfach los!

Liebe Erwachsene!

Das ist der richtige Augenblick, um euch einzuklinken und mit der Kameraausrüstung und dem Setup zu helfen. Ihr könnt auch helfen, die Bilder an Max zu schicken.

Auf Seite 6 findest du die Details.

BEIM HERUMEXPERIMENTIEREN HAT MAN SPASS UND LERNT AM BESTEN, WIE MAN TOLLE FOTOS MACHT!

LEGO STAR WARS™



HIER FALTEN

Was würdest du in einem Weltraum-Erlebnispark machen? Das entscheidest du! Lies dir die Infos zu den Attraktionen durch und bring die Fahrgeschäfte in die Reihenfolge, in der du sie gern besuchen würdest.



SATELLIT

SATURN

METEOR



1. FAHRGESCHÄFT

Steig in die Weltraum-Achterbahn und sause zwischen Planeten, Raketen und Sternen umher. Kannst du die drei hier gezeigten Elemente auf der Seite finden?

EINGABE

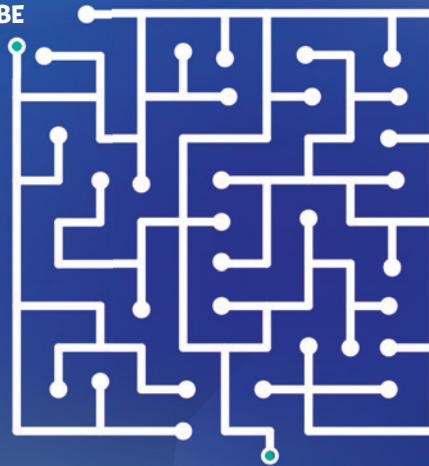

AUSGABE



2. FAHRGESCHÄFT

Spüre den Nervenkitzel beim Start der Rakete! Wegen eines Computerproblems verzögert sich der Start. Verbinde die **EINGABE** mit der **AUSGABE**, um das Problem zu beheben.



3. FAHRGESCHÄFT

Das Weltraum-Karussell kreist so schnell, dass die Welt verschwimmt! Was ist das für eine Form? Verbinde die Punkte, um es herauszufinden.

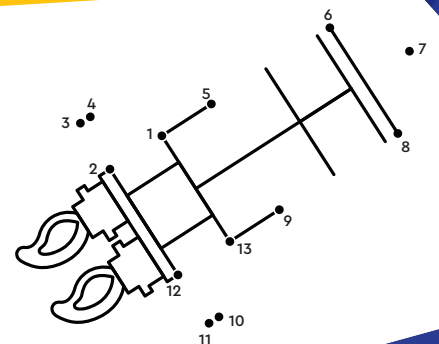

SONICS TOLLES LOOPING-RENNEN



Hilf Sonic the Hedgehog™, den Weg durchs Graslabyrinth zu finden und Dr. Eggman auszutricksen. Nimm Geschwindigkeit auf und flieg durch den Looping, um Amy und die Tiere an der Ziellinie zu befreien.



Spiel das neue LEGO® Sonic the Hedgehog™ Spiel auf LEGO.com/kids.



START



Brauchst du Hilfe? Auf Seite 27 findest du die Lösungen.

©SEGA. All rights reserved. SEGA is registered in the U.S. Patent and Trademark Office. SEGA and SONIC THE HEDGEHOG are either registered trademarks or trademarks of SEGA CORPORATION.

ZIEL

EIN TAG IN BILDERN

Die Winterlandschaft lädt zum Snowboardfahren ein! Autumn und Liann hatten einen tollen Tag auf den Pisten. Was haben sie gemacht?



GEDÄCHTNIS-AUFGABE

Die Fotos sind völlig durcheinander. Kannst du sie in die richtige Reihenfolge bringen? Das erste Bild haben wir schon richtig nummeriert, um dir die Aufgabe zu erleichtern!

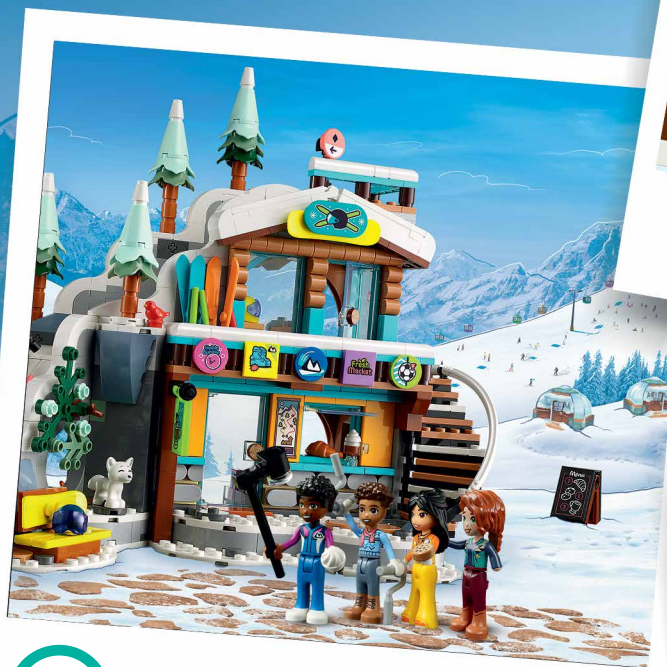

1

Es war ein sonniger Morgen. Wir trafen im Hotel ein. Überall lag Schnee!



Vor dem Schlafengehen haben wir uns am Kamin entspannt. Das war wirklich ein wunderbarer Tag!



Am Morgen sind wir auf den Berg gestiegen, um Snowboard zu fahren.



TIERSUCHE

Im Gebirge leben viele wilde Tiere. Liann und Autumn haben einige von ihnen fotografiert! Zähle, wie oft die Tiere dort auftauchen.

_____ Vogel

_____ Fuchs



WO IST LIANNS SNOWBOARD?

Liann hat ihr Snowboard verloren. Hilfst du ihr, es in einem der Fotos zu finden?



Am Abend haben wir in einem Café heiße Schokolade getrunken. Und stell dir vor: Der Polarfuchs ist uns gefolgt!



Nachdem wir eingeecheckt hatten, haben wir ein Selfie auf dem Balkon gemacht.



Am Gipfel des Bergs haben wir einen Polarfuchs gesehen!



KNACK DEN CODE!

Liann hat eine Notiz für Autumn geschrieben – rückwärts! Kannst du die Botschaft entschlüsseln?

!SSAPNSEIR NIE RAW ETUEH SAD

Brauchst du Hilfe? Die Lösungen findest du auf Seite 27.

ETWAS ERSCHAFFEN, ALS WÄRE ES EIN TRAUM

LEGO DREAMZZZ

Wolltest du jemals etwas traumformen, genau wie Mateo, Izzie und Cooper? Dann hast du jetzt die Gelegenheit! Befolge ihre Anleitung, wie man Traumkreaturen erschafft, schnapp dir deine LEGO® Steine und erwecke deine Träume zum Leben.

EINE SCHLANGE,
DIE SICH AM HIMMEL
ENTLANGSCHLÄNGELT...
ODER LAUFSCHUHE
TRÄGT.



ICH HABE
SCHON IMMER VON
EINEM WOHNMOBIL
GETRÄUMT. SO MACHT
DAS REISEN
SPASS!



LÖSUNGEN:

LEGO® Super Mario™, S. 6:



LEGO Technic, S. 11:

PROBIER DIESE ROUTEN AUS, UM ES ZUR ZIELLINIE ZU SCHAFFEN.

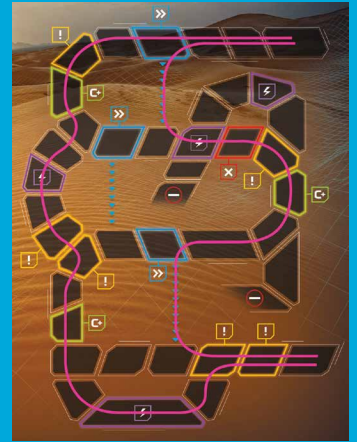

LEGO Harry Potter™, S. 17:



LEGO Marvel, S. 18:



LEGO Indiana Jones™, S. 19:
VENEDIG, PARIS, WIEN, BERLIN



IN DEINEN TRÄUMEN GIBT ES KEINE BESCHRÄNKUNGEN! VERPASSE IHNEN RÄDER, FLÜGEL ... ODER ERSCHAFFE EINE SUPER KUSCHELIGE KREATUR!



Noch mehr inspirierende Bauanleitungen findest du in der kostenlosen LEGO® Builder App!

- Speichere deine Sets
- Dreh und vergrößere die Modellansicht
- Verfolge deinen Baufortschritt!



Bitte unbedingt einen Erwachsenen um Erlaubnis, bevor du Apps herunterlädst.

LEGO Friends, S. 24-25:



Vier Füchse Drei Vögel

Knack den Code:
DAS HEUTE WAR EIN RIESENSPASS!

LEGO Sonic the Hedgehog™, S. 23: LEGO Creator, S. 22:

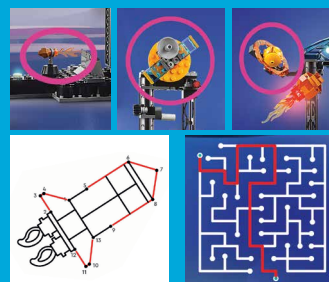

Die nächste Ausgabe des LEGO® Life Magazins erscheint im Januar!



BAUE EIN HERZ, TEILE DIE FREUDE

Baue ein Herz und teile ein Bild davon in der Gruppe Build to Give in der LEGO® Life App, um Kindern in Not die Superkraft des Spielens zu schenken.



**FREU DICH
AUF DIE
NÄCHSTE
AUSGABE!**

Wir sehen uns im
Jahr 2024 wieder!

