

LE MAGAZINE

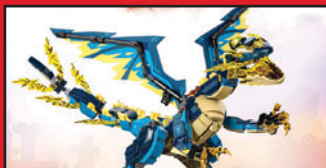

CRÉATIONS SUPER COOL



ACTIVITÉS



BANDES DESSINÉES



NOUVEAUX MODÈLES LEGO

BIENVENUE DANS LE NUMÉRO 4 !

SALUT, C'EST MAX !
LES FÊTES DE FIN D'ANNÉE
APPROCHENT ! REJOINS-NOUS
POUR CONSTRUIRE DES
CŒURS ET PARTAGER
LE SUPER-POUVOIR
DU JEU !

QUEL TYPE DE
CŒUR VAS-TU
CONSTRUIRE ?

IL FAIT
CHAUD ICI...
JE FERAI
MIEUX DE
PARTIR !

MON CŒUR
PEUT ILLUMINER
LA NUIT !

LES AVENTURES DE MAX



PRATIQUE !

Repère ces briques sur les pages d'activités. Elles t'indiquent si l'activité est facile, difficile ou entre les deux. Essaie-les toutes pour voir comment tu te débrouilles ! Si tu as besoin d'aide, toutes les solutions se trouvent page 27.



NIVEAU 1
Facile



NIVEAU 2
Entre les deux



NIVEAU 3
Difficile

TROUVE LES AMIS ANIMAUX !

Les chiots ou les chiens te guideront vers des activités et des histoires qui ont été créées spécialement pour toi !





Rebuild
the
world™

**ENVOIE-NOUS
TES CRÉATIONS
SUPER COOL !**

Ton modèle apparaîtra peut-être dans un prochain numéro du magazine LEGO® Life. Demande à l'un de tes parents ou à ton tuteur de se rendre sur LEGO.com/magazine pour en savoir plus.

**Ton magazine te réserve
plein de surprises !**

**Nouvelle
BD**
Pages 4-5

**Incredibles
défis**
Pages 12, 17, 23

Modèles inspirants
Pages 6, 22, 26-27

**Et bien plus
encore !**



LEGO® Life Magazine

Numéro ISSN 2554-4721

Pour toute question concernant ton adhésion, visite LEGO.com/service ou appelle le 00 800 5346 5555 (appel gratuit d'une ligne fixe)

Pour plus d'informations sur LEGO Life, rends-toi sur LEGO.com/life (Pour le Canada : LEGO.fr/service ou appelle le 1-877-518-5346)

(FR/CAFR)

LEGO, le logo LEGO, DREAMZZ, le logo FRIENDS, NINJAGO, la minifigurine et les configurations des briques et tenons sont des marques déposées du groupe LEGO. ©2023 The LEGO Group.



LEGO Life Magazine
15-17 rue Vivienne
75002 PARIS, France



LEGO Life Magazine
Ruiterijschool 5,
2930 Brasschaat



LEGO Life Magazine
C.P. 6005 Markham, ON
L3R 8G8



LA FÊTE DE L'AMITIÉ

J'AI HÂTE DE VOIR CE QUE MES AMIS ONT CRÉÉ !

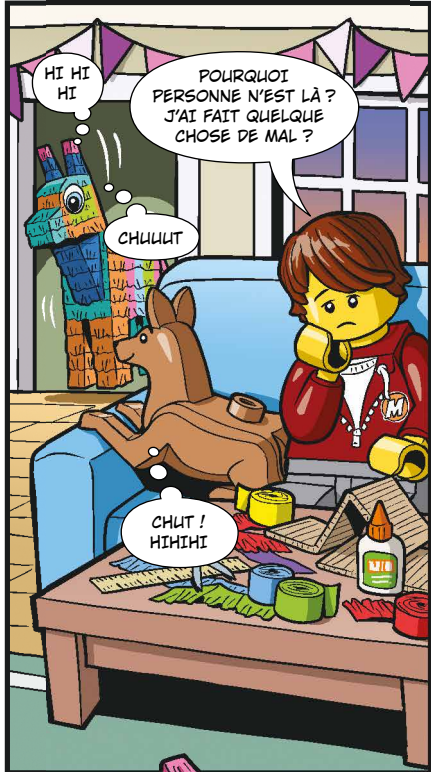

HI HI HI

POURQUOI PERSONNE N'EST LÀ ? J'AI FAIT QUELQUE CHOSE DE MAL ?

CHUUUT

CHUT ! HIIHII



MERCI, MON GRAND. TA PIÑATA M'A DONNÉ ENVIE D'EN FAIRE UNE AUTRE !

ATTENDEZ...



JE SUIS UN PEU DÉÇU, MAIS JE SUIS CONTENT QU'ON SOIT ENSEMBLE. ET SI ON OUVRAIT TA PIÑATA ?

OUAF ! OUAF !

MAINTENANT !



SURPRISE !

HAHA, LA TÊTE DE MAX !



WAOUH, VOUS ÉTIEZ LÀ DEPUIS LE DÉBUT ! C'EST UNE SUPER SURPRISE !

QUI A ÉTEINT LA LUMIÈRE ?



TOC! TOC!

J'Y VAIS !



DÉSOLÉS POUR LE RETARD, MAX !

ON VOULAIT FABRIQUER UNE PIÑATA QUI TE PLAISE VRAIMENT, MAIS JE CROIS QU'ON A PERDU LA NOTION DU TEMPS !

ET ON A FAIT DES COOKIES !

JE SUIS TELLEMENT CONTENT QUE VOUS SOYEZ LÀ ! J'AI HÂTE DE VOIR CE QU'IL Y A DANS VOTRE PIÑATA !



MERCI DE NOUS AVOIR PERMIS D'APPORTER NOTRE TOUCHE PERSONNELLE À LA FÊTE.

TROP BIEN ! JE VOULAIS RENDRE HOMMAGE AUX IDÉES DE TOUT LE MONDE, ET J'ADORE TOUTES LES SURPRISES DE VOTRE PIÑATA !

DÉS PISSELITS ?! DES FRIANDISES POUR LAPIN. SUPER !

J'AI RATÉ QUELQUE CHOSE ?



TOI AUSSI, TU ES INVITÉ(E) ! CONSTRUIS UNE PIÑATA POUR TES AMIS AVEC TOUTES LES BRIQUES LEGO® DONT TU DISPOSES !

C'est la semaine de la gentillesse !
Rends-toi sur LEGO.com/kids/digital-safety pour savoir comment faire preuve de gentillesse en ligne.



La dépanneuse
Wayan, 10 ans, Suisse



Le chat « Be Happy » DOT
Madison et Taylor,
8 et 6 ans, Canada

Tu as réalisé une **SUPERBE CONSTRUCTION** que tu souhaites partager avec d'autres constructeurs ?

ENVOIE-NOUS UNE PHOTO !

- 1 Fais-toi prendre en photo avec ta construction. Elle sera peut-être publiée sur cette page dans un prochain numéro.
- 2 Demande à l'un de tes parents ou à ton tuteur de se rendre sur [LEGO.com/cool-creations](https://www.lego.com/cool-creations).
- 3 Il pourra y télécharger le bulletin de participation, le remplir, puis l'envoyer par e-mail avec ta photo. L'adresse e-mail est indiquée dans le formulaire de participation.
- 4 N'oublie pas que tu peux également nous envoyer l'histoire de ton modèle. Dis-nous comment tu l'as construit, ce qui se passe dans la scène ou tout ce que tu veux. Max adore aussi recevoir des lettres !



La maison de la plage de rêve
Ludwig et Pia,
6 et 8 ans, Allemagne

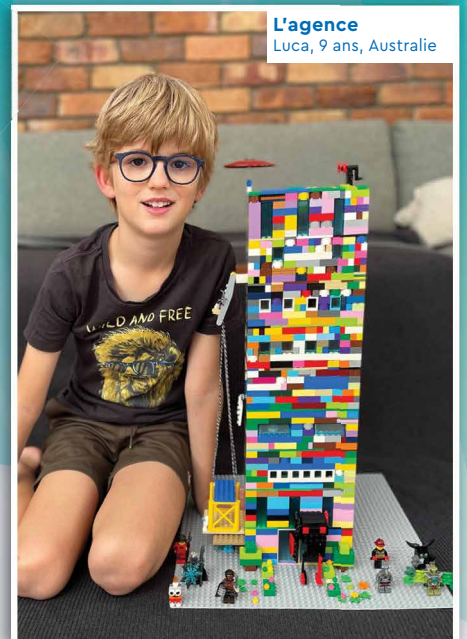

L'agence
Luca, 9 ans, Australie



MERCI À TOUS CEUX
QUI ONT ENVOYÉ LEURS
CRÉATIONS, COMME
ISABELLA, THOMAS,
OLIVER, NORMA, AIDEN
ET SHARDUL. VOUS
ASSUREZ !

L'ultra robot
Peter, 11 ans, États-Unis



L'attaque de dinosaures sur LEGO® City
Ava et Shay, 10 et 8 ans, Irlande



Le commissariat de police
Emily et Andrew,
6 et 4 ans, États-Unis



La ferme et la drôle de boutique
Joseph, Rosalie et Xavier,
7, 9 et 4 ans, Royaume-Uni



Le magasin de vêtements
Alessandro, 6 ans, Italie



Mes lunettes trop stylées
Raphaël, 7 ans, France



Chers adultes,
Vous pouvez envoyer
une photo en remplissant
le formulaire sur
LEGO.com/cool-creations.

**Rebuild
the
world™**

DEVIENS FAÇONNEUR DE RÊVES

LEGO DREAMZZZ

Crée ta propre créature des rêves LEGO® DREAMZZZ™ aux côtés de Mme Castillo, Mateo et Zoey.

Chers adultes,
À quoi ressemblerait un avion licorne ? Aidez votre enfant à construire sa propre créature des rêves !



SI ON PEUT CONSTRUIRE UN FOOD-TRUCK TORTUE, POURQUOI PAS UN BATEAU POULE ?

CRÉE TA PROPRE CRÉATURE DES RÊVES

Mélange un véhicule avec un animal ou crée quelque chose de complètement nouveau ! Dessine ta créature ci-dessous ou construis-la avec des briques LEGO®.



MONSTER TRUCK



AVION



BATEAU



LICORNE



POULE



REQUIN-MARTEAU

Blank space for drawing or writing the name of the creature.

NOM DE TA CRÉATURE :

AMUSE-TOI DANS LA CABANE DE DONKEY KONG !



 L'équipe de Donkey Kong™ s'est tellement amusée dans l'Ensemble d'extension LEGO® Super Mario™ La cabane de Donkey Kong que tout s'est envolé ! Peux-tu remettre les objets à leur place ? Inscris le numéro de chaque élément manquant dans l'espace vide.



À LA RECHERCHE DES BANANES

Donkey Kong a besoin de ton aide pour retrouver toutes les délicieuses bananes. Pars à leur recherche !

LE MEMORY DES NINJAS

Aussitôt le Bounty réparé par Sora, les ninjas se sont envolés pour les Royaumes unis. Au cours de leur voyage, ils ont vaincu des méchants, rencontré d'autres ninjas et travaillé des compétences importantes, telles que la mémoire. Es-tu prêt(e) à les rejoindre ?

Chers adultes,
Ce jeu est aussi pour vous. Vous pouvez aider votre enfant à préparer le plateau, lui expliquer les règles et jouer avec lui !





COMMENT JOUER

Teste ta mémoire de ninja et mets un ami au défi.

- 1 Recouvrez toutes les cases avec des morceaux de papier ou des briques LEGO®. Vous devrez peut-être couper le papier en petits carrés.
- 2 Le joueur le plus jeune commence. Soulevez deux morceaux de papier (ou briques) et regardez les images qui se trouvent en dessous. Si les images correspondent, prenez les morceaux de papier (ou les briques). Si ce n'est pas le cas, remettez-les à leur place.
- 3 Jouez à tour de rôle jusqu'à ce que toutes les images soient découvertes.
- 4 Comptez les morceaux de papier (ou les briques) que chacun a entre ses mains pour savoir qui a gagné cette partie de memory.



AUGMENTE LA PUISSANCE DE TON DRAGON !

LEGO NINJAGO
DRAGONS RISING

Sora affronte le robot de Béatrix dans une bataille épique, mais elle n'est pas seule ! Elle a des compétences, de fidèles compagnons et un puissant dragon. Et si tu le rendais encore plus fort ?



CRÉE UN DRAGON INVINCIBLE

Choisis les nouvelles compétences de ton dragon ! À l'aide de tes stylos ou crayons de couleur préférés, dessine les améliorations que tu apporterais et crée ta propre créature extraordinaire !



Épines supplémentaires



Feu



Queue massue



Rugissement de tonnerre



Faisceau lumineux



Bouclier d'énergie





STAR WARS
THE

MANDALORIAN





Un monde de merveilles

Disney
100





PAGAILLE CHEZ WEASLEY, FARCES POUR SORCIERS FACÉTIEUX !



Harry Potter



Oups ! Quelqu'un a renversé de la poudre d'Obscurité Instantanée du Pérou dans le Chemin de Traverse. Au milieu du chaos, de nombreux objets magiques se sont égarés.



AIDE LES WEASLEY

Essaie de retrouver tous les objets manquants.



SERVICE DE COURRIER HIBOU X2



POTION D'AMOUR



FRISBEE À DENTS DE SERPENT



BOURSOUFLET



FEUXFOUS FUSEBOUM

Besoin d'aide ?

Tu trouveras les solutions page 27.

WIZARDING WORLD and all related trademarks, characters, names, and indicia are © & TM Warner Bros. Entertainment Inc. Publishing Rights © JKR. (S23)

DÉFI DU BORSOUFLET

Ce sont d'adorables créatures. Tu peux désormais créer ton propre Boursouflet. Munis-toi de crayons et décore-le à ta façon. Tu peux également ajouter de formidables accessoires.



PROBLÈMES DANS LE MULTIVERS



MARVEL STUDIOS
SPIDER-MAN
No Way Home



Passes à l'action avec les Spider-Men ! Le portail ouvert la voie à deux nouveaux multivers. Seul celui du haut est l'original. Vois-tu les six différences entre les deux copies ci-dessous ?

Besoin d'aide ? Tu trouveras les solutions page 27.



ORIGINAL



MULTIVERS 1



MULTIVERS 2

SPIDER-MAN, TU DOIS RÉSOLVRE CETTE ÉNIGME !



À QUI PARLES-TU ?



JE CROIS QU'IL PARLE À NOUS TOUS !



LE POUVOIR DES VŒUX



Asha fait un vœu. Quel vœu ferais-tu si, en levant les yeux au ciel, tu apercevais une bonne étoile ?



CRÉE TES VŒUX !

Fais appel à ton imagination pour dessiner ou écrire tes souhaits les plus chers. Munis-toi ensuite de toutes tes briques LEGO® pour les construire !

UN VŒU POUR MOI

UN VŒU POUR MA FAMILLE ET MES AMIS



RETROUVE LA BONNE ÉTOILE !

Besoin d'aide ?

Tu trouveras les solutions page 27.



QUEL EST TON VŒU LE PLUS CHER POUR LA NOUVELLE ANNÉE ?

QUE CHACUN SACHE QU'IL PEUT FAIRE LA DIFFÉRENCE.



©Disney

Disney
WISH

ÉCHANGE DE CADEAUX



Batman™ et le Joker™ font une trêve et ont décidé de se faire des cadeaux !
Que se sont-ils offerts ?
Relie les points pour le découvrir.



3
4
5
6
7
8
9
10
11
12



1
2
3
4
5
6
7
8
9
10
11
12
13
14

Besoin d'aide ? Tu trouveras les solutions page 27.

BATMAN and all related characters and elements © &™ DC (s23).

DINOSAURE EN FUITE



Un vélociraptor s'est enfui ! Le Dr Ellie Sattler et le garde Robert Muldoon utilisent l'ordinateur pour le suivre.

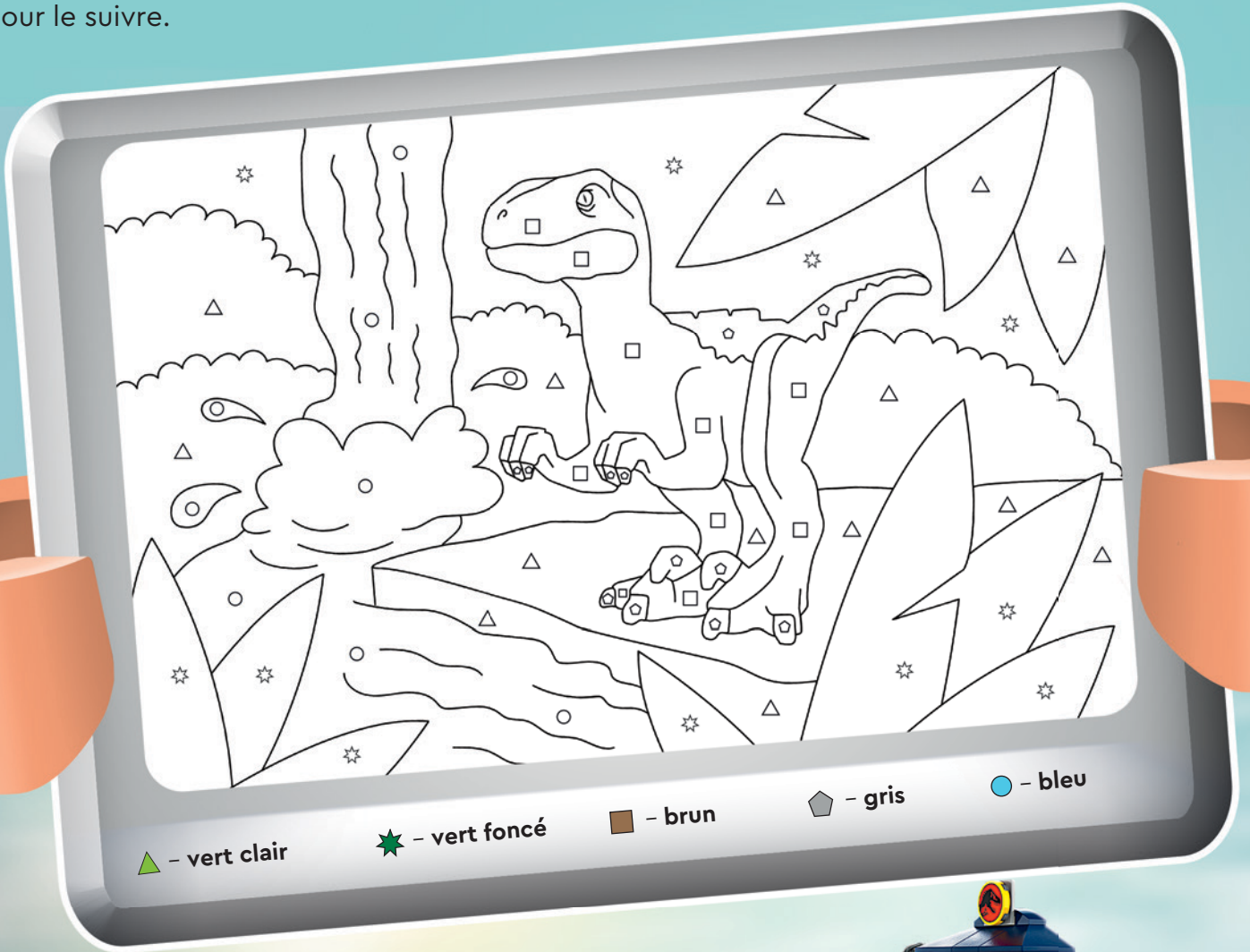

RETROUVE LE VÉLOCIRAPTOR

Le dinosaure se cache quelque part dans l'image. Colorie-la pour révéler le vélociraptor ! Utilise les couleurs indiquées sur l'ordinateur.



Tu cherches toujours le dinosaure ?
Rends-toi page 27.

© Universal City Studios LLC et Amblin Entertainment, Inc. All Rights Reserved.

Que ferais-tu dans un parc d'attractions de l'espace ?
À toi de décider ! Lis la description des différents manèges,
puis choisis dans quel ordre tu aimerais les essayer.



SATELLITE



SATURNE



MÉTÉORE



MANÈGE UN

Prends place dans les montagnes russes de l'espace et file à travers les planètes, les fusées et les étoiles. Arriveras-tu à repérer les trois éléments ci-contre dans cette page ?

ENTRÉE

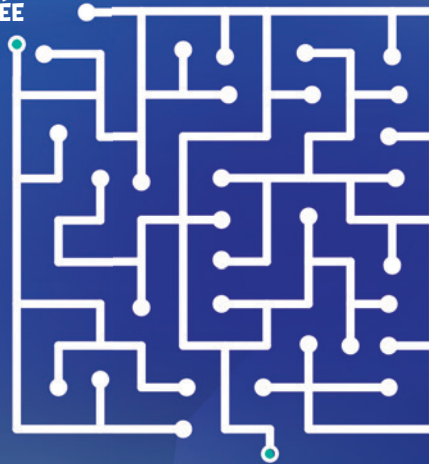

SORTIE



MANÈGE TROIS

Le carrousel de l'espace est si rapide que le monde devient flou ! Quelle est cette forme ?
Relie les points pour le découvrir.

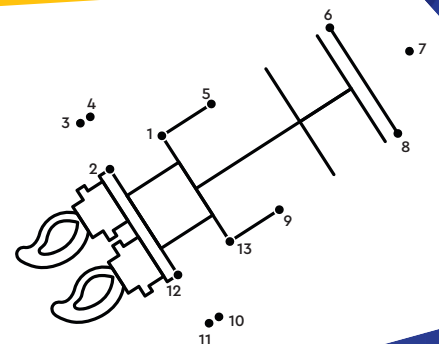

MANÈGE DEUX

Le lancement d'une fusée spatiale est passionnant... mais il n'aura pas lieu en raison d'un problème informatique. Trace une ligne de circuit de l'ENTRÉE jusqu'à la SORTIE pour résoudre le problème.



L'INCROYABLE LOOPING DE SONIC



Aide Sonic the Hedgehog™ à sortir du labyrinthe d'herbe en se montrant plus malin que le Dr. Eggman. Prends de la vitesse et lance-toi dans le looping pour libérer Amy et les animaux à la ligne d'arrivée.



Joue au nouveau jeu vidéo LEGO® Sonic the Hedgehog™ sur LEGO.com/kids.



DÉPART



Besoin d'aide ? Tu trouveras les solutions page 27.

©SEGA. All rights reserved. SEGA is registered in the U.S. Patent and Trademark Office. SEGA and SONIC THE HEDGEHOG are either registered trademarks or trademarks of SEGA CORPORATION.

ARRIVÉE

LES VACANCES EN IGLOO

Aliya, Nova et Olly viennent d'arriver dans leur hôtel glacé. Ils jouent dans la neige et s'occupent des chiens. Es-tu prêt(e) à les rejoindre ?



SCULPTE UN VÊTEMENT DE GLACE

Olly a trouvé un bloc de glace. En quoi l'a-t-il transformé ? Colorie le dessin en suivant le code couleur pour le découvrir !

-  Rose = 1
-  Violet = 2
-  Vert = 3
-  Bleu = 4



SCULPTONS ENSEMBLE !



COURSE EN TRAÎNEAU À CHIENS

Tu aimes les activités de plein air ? Aide Nova et les chiens à sortir du labyrinthe et à trouver de délicieuses friandises.



ESSAYONS DE TROUVER LE CHEMIN !

DÉPART

Chers adultes,
 Dans ce jeu, vous pouvez utiliser toutes les briques que vous souhaitez et même essayer de les poser sur le côté.



DÉFI DE LA TOUR DE GLACE

Construis la plus haute tour LEGO® de tous les temps ! Tu auras besoin de briques LEGO pour construire et d'une brique à lancer comme un dé.

COMMENT JOUER :

- Les joueurs lancent la brique LEGO® à tour de rôle. Le plus jeune joueur commence.
- En fonction de la position de la brique, ajoutez ou retirez des briques de votre tour :
 - Tenons vers le haut : ajoutez une brique.
 - Tenons vers le bas : ajoutez deux briques.
 - Tenons sur le côté : retirez une brique.
- Le jeu se termine lorsque toutes les briques LEGO ont été utilisées. Le gagnant est le joueur ayant la plus haute tour à la fin de la partie.



CRÉE COMME SI TU ÉTAIS DANS UN RÊVE



DREAMZZZ

Tu as déjà rêvé de façonner des rêves comme Mateo, Izzie et Cooper ? C'est possible ! Suis leurs conseils pour savoir comment construire des créatures des rêves, munis-toi de toutes les briques LEGO® à ta disposition et donne vie à tes rêves.

UN SERPENT QUI ONDULE DANS LE CIEL... OU PORTE DES BASKETS.



J'AI TOUJOURS RÊVÉ D'UNE MAISON MOBILE. C'EST LE MOYEN DE TRANSPORT DU FUTUR !





IL N'Y A PAS DE LIMITE À TES RÊVES ! TU PEUX LEUR AJOUTER DES ROUES, DES AILES... OU RENDRE TES CRÉATURES SUPER CÂLINES !



Découvre d'autres instructions inspirantes dans l'application gratuite LEGO® Builder !

- Enregistre tes sets
- Zoome et fais pivoter ton modèle pendant que tu construis
- Suis l'avancée de ta construction !



N'oublie pas de demander la permission à un adulte avant de télécharger des applications.

RÉPONSES :

LEGO® Super Mario™, p. 6 :



LEGO Harry Potter™, p. 17 :



LEGO Marvel, p. 18 :



LEGO | Disney, p. 19 :



LEGO DC Batman™, p. 20 :



LEGO Jurassic World, p. 21 :



LEGO Friends, p. 24-25 :



LEGO Sonic the Hedgehog™, p. 23 :

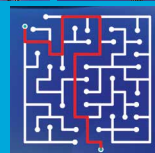
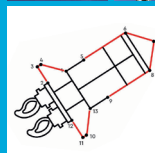
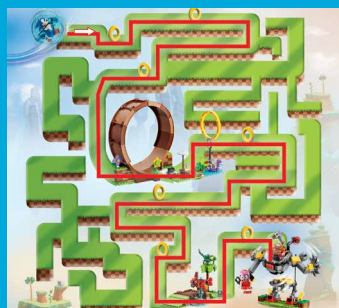

Le prochain numéro du magazine LEGO® Life paraîtra en janvier !



CONSTRUIS UN CŒUR, PARTAGE LA JOIE

Construis un cœur
et partage-le dans le
groupe Build to Give de
l'application LEGO® Life
pour offrir le super-pouvoir
du jeu aux enfants dans le
besoin.



**NE MANQUE
PAS LE
PROCHAIN
NUMÉRO**

Rendez-vous
en 2024 !

