

# LA REVISTA



PÓSTERS



ACTIVIDADES



CÓMICOS

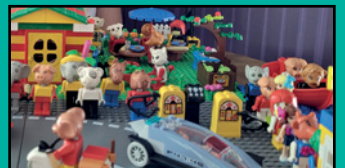

CREACIONES GENIALES



# ¡BIENVENIDO A NUESTRO NÚMERO 1!

¡XĪNNIĀN  
KHÀILÈ!  
ESO SIGNIFICA  
FELIZ AÑO NUEVO  
EN MANDARÍN.

LAS LINTERNAS  
QUE ESTAMOS HACIENDO  
SE VERÁN FANTÁSTICAS  
EN EL FESTIVAL DE  
LINTERNAS.

¡CELEBREMOS EL  
AÑO DEL CONEJO DEL  
CALENDARIO CHINO  
CON ZANAHORIAS!

LIMPIAR PUEDE  
SER DIVERTIDO,  
¿VERDAD?

## LAS AVENTURAS DE MAX ~~CONEJO~~

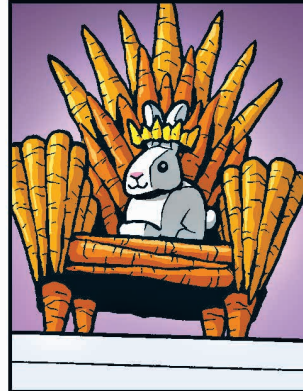
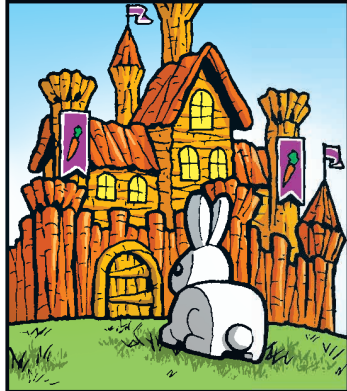
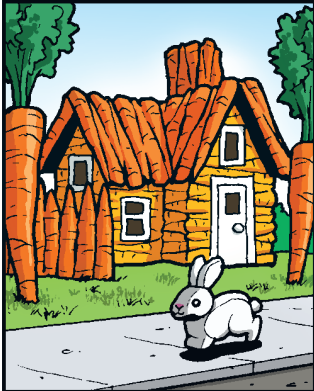

¡ARRIBA, CONEJITO! ¡ES  
HORA DE PREPARARNOS  
PARA LA FIESTA!



## ¡SOLO PARA TI!

¡Disfruta de los emocionantes contenidos de este número! También podrás ver a Max alzando su bandera en las páginas que creamos solo para ti. ¡Diviértete buscándolo por toda la revista!



## ¿DESCONCERTADO?

Busca estos íconos en las páginas de actividades. Ellos te dirán si la actividad es fácil, difícil o se encuentra en un punto medio. Ponlas todas a prueba, ¡y descubre cómo te va! Si te bloqueas, puedes encontrar las respuestas en la página 27.







¡ALGO ME DICE QUE AL CONEJO LE ENCANTARÁ ESTO!

¡NO HAY NADA MEJOR QUE UNA FIESTA QUE DURA DOS SEMANAS!

¡ME ENCANTAN LOS FUEGOS ARTIFICIALES!

ESTO SE VE DELICIOSO...

## ¿TODAVÍA NO TIENES LA APP LEGO® LIFE?

Pide ayuda a tu papá/mamá o tutor/a para descargarla hoy **SIN COSTO** desde alguna de las tiendas de apps e iniciar sesión con tu cuenta LEGO® Account.



Apple and the Apple logo are trademarks of Apple Inc., registered in the U.S. and other countries and regions. App Store is a service mark of Apple Inc. Google Play and the Google Play logo are trademarks of Google LLC.

## ¡Soy el Capitán Seguridad!



¿Quieres saber más sobre cómo puedes estar seguro en línea? Búscame en la app LEGO® Life, donde te daré consejos sobre lo que tú y tus papás pueden hacer para asegurarse de que el tiempo en línea sea divertido y seguro para todos.

## ¡MÁNDANOS TUS CREACIONES GENIALES!

¡Tu modelo podría aparecer en un futuro número de la revista LEGO Life! Pide a tu papá/mamá o tutor/a que visiten [LEGO.com/magazine](http://LEGO.com/magazine) para descubrir más cosas.



## Revista LEGO® Life

Para más información acerca de LEGO® Life, visita [LEGO.com/life](http://LEGO.com/life). Si tienes alguna duda acerca de tu membresía, visita [LEGO.com/service](http://LEGO.com/service) o llama al **1-800-020-7378**

LEGO Mexico S.A. de C.V.  
Alexander Von Humboldt No. 43-A  
Lomas Verdes 3a Sección  
Naucalpan de Juárez

Estado de Mexico  
C.P. 53125  
Mexico



(ESMX)  
LEGO, el logotipo de LEGO, el logotipo de FRIENDS, NINJAGO, el logotipo de NINJAGO, la minifigura y el diseño tridimensional del brick y las espigas son marcas comerciales y/o propiedades intelectuales de The LEGO Group. ©2023 The LEGO Group. Todos los derechos reservados.

# ¿EN DÓNDE ESTÁN MIS ZANAHORIAS?

¡YA CASI ES LA HORA DE NUESTRA FIESTA DE AÑO NUEVO!  
¡PREPARARÉ DELICIOSAS EMPANADILLAS DE ZANAHORIA PARA TODOS NUESTROS AMIGOS!

ESTOY SEGURO DE QUE ESTA VEZ NO SALDRÁ TODO MAL, ¡COMO LA ÚLTIMA VEZ QUE INTENTASTE COCINAR ALGO!

¿ALGUIEN DIJO ZANAHORIA?







¡YA NO HAY TIEMPO PARA PREPARAR MÁS EMPANADILLAS! ¿DEBERÍA PEDIR UNA PIZZA?

¿PIZZA? ¡ME ENCANTARÍA COMER PIZZA!

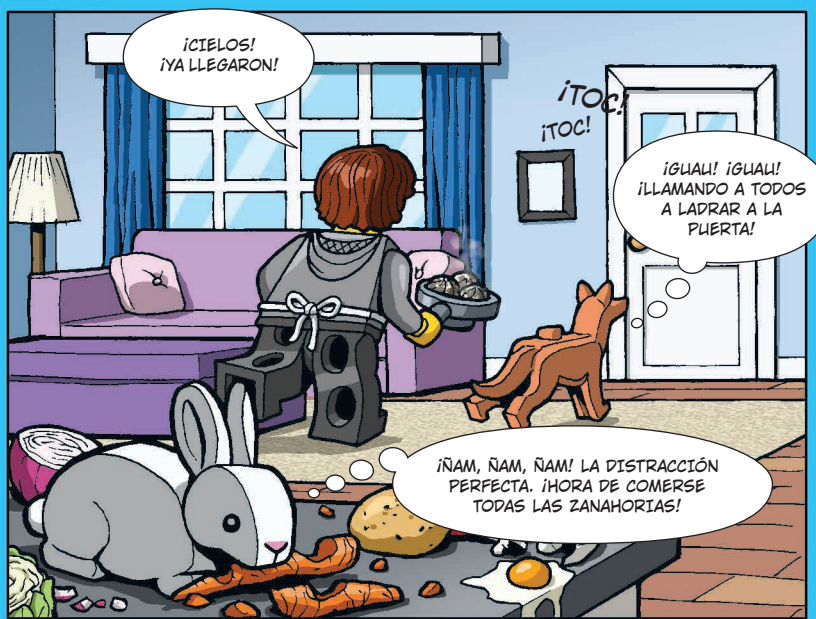

¡CIELOS! ¡YA LLEGARON!

¡TOC!  
¡TOC!

¡IGUAL! ¡IGUAL!  
¡LLAMANDO A TODOS A LADRAR A LA PUERTA!

¡NAM, NAM, NAM! LA DISTRACCIÓN PERFECTA. ¡HORA DE COMERSE TODAS LAS ZANAHORIAS!

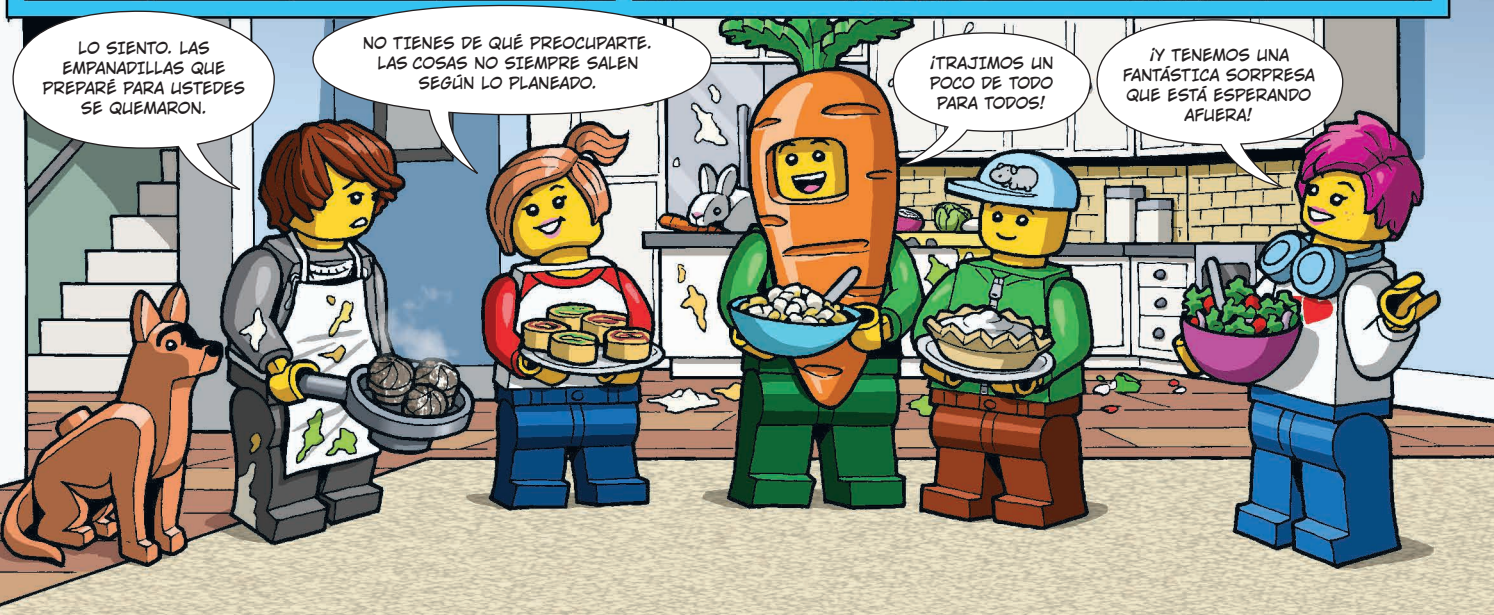

LO SIENTO. LAS EMPANADILLAS QUE PREPARÉ PARA USTEDES SE QUEMARON.

NO TIENES DE QUÉ PREOCCUPARTE. LAS COSAS NO SIEMPRE SALEN SEGÚN LO PLANEADO.

¡TRAJIMOS UN POCO DE TODO PARA TODOS!

¡Y TENEMOS UNA FANTÁSTICA SORPRESA QUE ESTÁ ESPERANDO AFUERA!

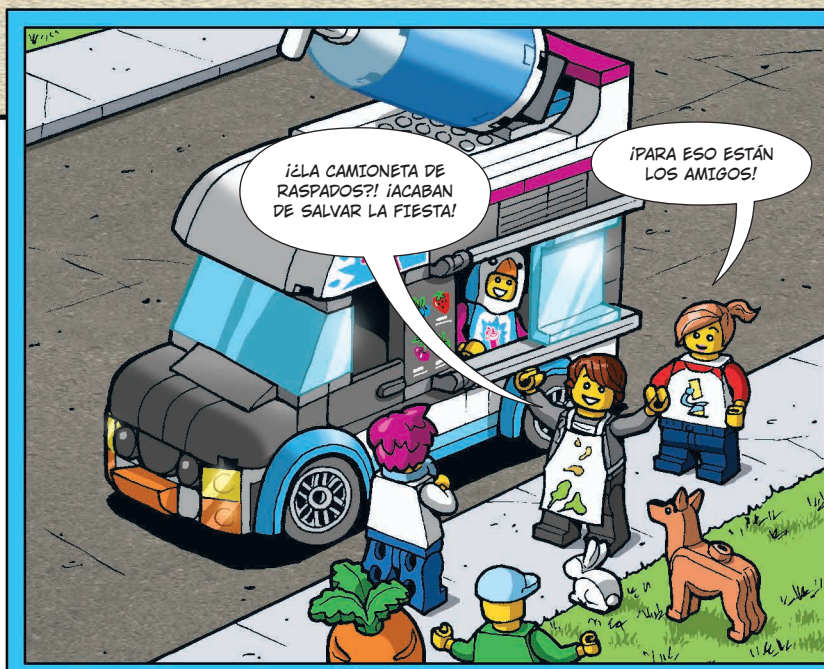

¡¿LA CAMIONETA DE RASPADOS?! ¡ACABAN DE SALVAR LA FIESTA!

¡PARA ESO ESTÁN LOS AMIGOS!



ESCUCHAMOS QUE TENÍAS UN CONEJO, ¡ASÍ QUE TRAJIMOS RASPADOS DE ZANAHORIA!

NO, GRACIAS. ¡YA COMÍ DEMASIADAS ZANAHORIAS!



# ¿CUÁL ES TU SUPERPODER?

¡NUEVO!



MARVEL STUDIOS  
THE INFINITY  
SAGA

¡Cada uno de nosotros tiene un superpoder! Incluso aunque no sepamos cuál es. ¿Qué fantástica habilidad podría ser tu as bajo la manga? ¿Tienes tanta seguridad en ti mismo como Thor? ¿La lealtad del Capitán América? ¿O tal vez el ingenio de Black Widow? ¡Descubre tu superpoder con nuestro supercuestionario!

¡MI MARTILLO Y YO SOMOS INVENCIBLES!

LA AMISTAD TE HACE SER AÚN MÁS PODEROSO.

DE TODAS FORMAS, ESCAPARÉ, ¡PORQUE SOY EL MÁS LISTO! ¡MUAJAJAJAJA!

## ¿CUÁL PODRÍA SER TU SUPERPODER?

Contesta las preguntas y descubre tu supertalento.

### 1. ES LA MEDIA NOCHE Y ESCUCHAS RUIDOS SOSPECHOSOS EN TU HABITACIÓN. TÚ...

- A** Enciendes la luz y te paras de puntillas para verte más alto.
- B** Lanzas un puñado de bricks LEGO® al suelo, esperando que el ladrón los pise.
- C** Te levantas de la cama de un salto para revisar si tus papás están bien.

### 2. ¿TE GUSTA LEVANTARTE TEMPRANO?

- A** No le tienes miedo a nada, ¡ni siquiera a un despertador programado para sonar a las 7:00 a. m.!
- B** ¿Por qué alguien querría levantarse temprano y abandonar su tibia camita?
- C** Cuanto más temprano, mejor. ¡Así hay más tiempo para la diversión!

### 3. ¿CUÁL ES TU LUGAR FAVORITO DEL MUNDO?

- A** Una cueva en las montañas que oculte misteriosos secretos.
- B** Un área de juego en el parque donde puedas saltar, columpiarte y preparar.
- C** Un campo donde puedas jugar con tus amigos, ¡y ganar!

### 4. SI TUVIERAS QUE CONVERTIRTE EN UN ANIMAL POR UN DÍA, TE GUSTARÍA SER:

- A** Un águila.
- B** Un puma.
- C** Un oso.

## ES HORA DE CONTAR LAS RESPUESTAS

¡Descubrirás cuál es el superpoder que tienes! Pregunta a tus amigos qué superpoder va más contigo si hay un empate.

### MAYORÍA DE RESPUESTAS **A**

Entre las mayores virtudes del **Capitán América** se encuentran su lealtad y su valentía, además de que nunca se rinde. ¿Te son familiares?



### MAYORÍA DE RESPUESTAS **B**

**Black Widow** es hábil y rápida..., pero también tiene un gran sentido del humor. ¿Así eres tú? ¡Tus amigos dirían que sí!



### MAYORÍA DE RESPUESTAS **C**

Si necesitas a alguien que sea firme y confiable, **Thor** es el superhéroe que debes elegir. También le gustan las aventuras y, al igual que tú, ¡siempre está preparado para llevar las cosas más pesadas que necesite el grupo!





# LA CASA MÁGICA DE ENCANTO



## DESCUBRE QUÉ HA CAMBIADO

La casa Madrigal no puede decidir cómo verse hoy. Ha estado cambiando casi tanto como el tiempo. Compara las dos imágenes de la casa Madrigal y encuentra diez diferencias entre las casitas.

¿Necesitas ayuda? Puedes encontrar las respuestas en la página 27.

**¡Ayuda a Antonio a encontrar a su mascota!**

¡Chispi, la capibara de Antonio, encontró su lugar favorito! ¿Pero en cuál de las casas está escondida?

CHISPI,  
¿DÓNDE ESTÁS?



¿POR QUÉ LA CASITA SE VE TAN DISTINTA?

Disney  
ENCANTO









# EL CAÑÓN DESCOMPUESTO



Es un día feliz para los Clon Troopers de la Legión 501. Acaban de entregarles un cañón nuevo. Pero espera. Algo no está bien...



¡NO FUNCIONA!

¡ESTÁ HACIENDO RUIDOS RAROS!

¡CRAC!

¡CLIN, CLIN!

¡CHRTTT!

JA, JA, JA...  
¡ME GUSTA MÁS CÓMO  
SUENA ESTE!



## AYUDA A LOS CLON TROOPERS A ARREGLAR EL CAÑÓN

El cañón necesita la energía de los cristales Kyber. ¡Pero estos cristales están vacíos! Elige tus colores favoritos y rellena los cristales con ellos para cargarlos de energía.

MÁS COLORES,  
¡MÁS ENERGÍA!

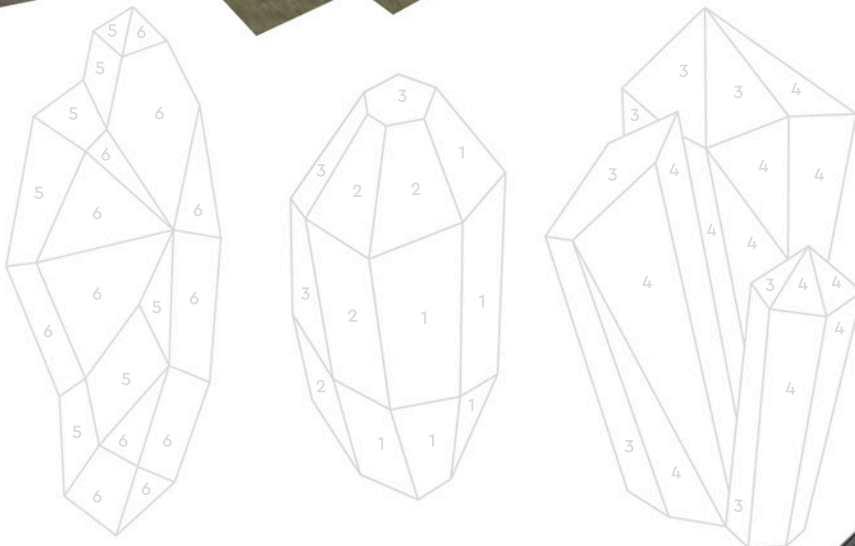

También puedes usar los números a continuación como guía para colorear los cristales.

- 1. ■
- 2. ■
- 3. ■
- 4. ■
- 5. ■
- 6. ■





# ACERTIJO CÓSMICO



¡SERÍA FANTÁSTICO TOMAR HOY LA CLASE DE CIENCIAS AL AIRE LIBRE!

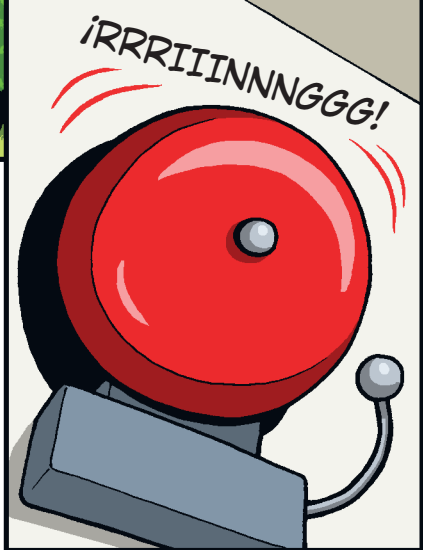

DESEARÍA QUE PUDIÉRAMOS QUEDARNOS AQUÍ A JUGAR FÚTBOL.

¡NO PODEMOS LLEGAR TARDE!



CLASE DE CIENCIAS

¡MIRA! ¿QUÉ ES ESÓ? ¡CREO QUE ES EL OJO DE UN EXTRATERRESTRE!

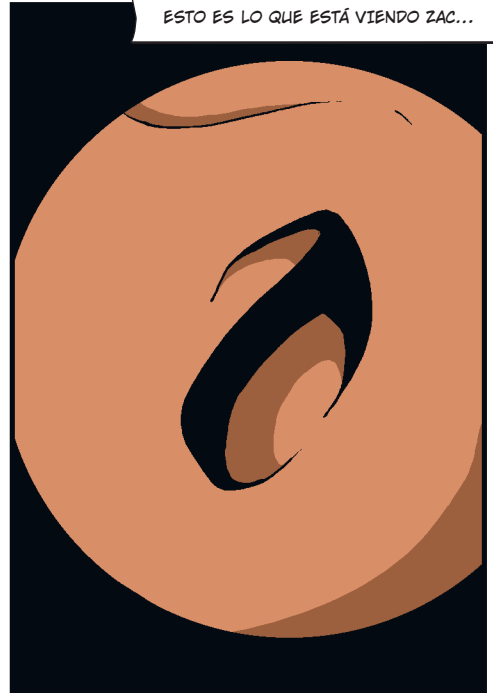

ESTO ES LO QUE ESTÁ VIENDO ZAC...





¡ESO NO PUEDE SER CIERTO!

¡ES HORA DE UN PARTIDO DE FUTBOL INTERGALÁCTICO!

¡SEREMOS FAMOSOS!

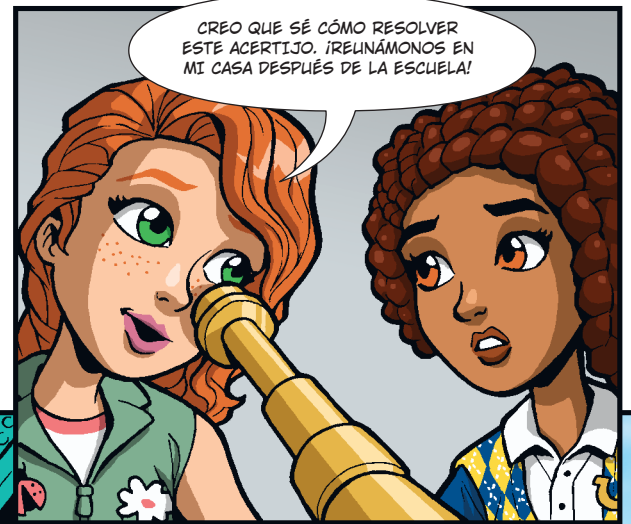

CREO QUE SÉ CÓMO RESOLVER ESTE ACERTIJO. ¡REUNÁMONOS EN MI CASA DESPUÉS DE LA ESCUELA!



MÁS TARDE, EL MISMO DÍA

¡VAYA, TIENES UN TELESCOPIO! SIN DUDA NOS SERÁ MUY ÚTIL.

¡BIENVENIDOS A MI CASA! ¡ME ALEGRO MUCHO DE QUE ESTÉN AQUÍ!



NO NECESITAREMOS EL TELESCOPIO, PERO ESTO NOS SERVIRÁ.

¡CIELOS! TIENES UNA IMAGEN DE ESA COSA EXTRAÑA QUE VIMOS POR EL TELESCOPIO. ¿PERO CÓMO?



LO QUE VIERON ES LA NARIZ DE MI CABALLO.

¡JA, JA, JA! ¡EL TELESCOPIO APUNTABA HACIA TU CASA!

¡EL GRAN MISTERIO CÓSMICO SE HA RESUELTO!



# ¿DÓNDE ESTÁN LAS PIEZAS FALTANTES?



¡El universo LEGO® Super Mario™ está lleno de formas divertidas de construir tus propios niveles! Esta es su oportunidad de construir uno. ¿Puedes encontrar las piezas que hacen falta abajo y completar la imagen?

## RESUELVE EL MISTERIO

Empareja los recuadros con los espacios en blanco del set.

¿Necesitas ayuda? Puedes encontrar las respuestas en la página 27.



¿Buscas más acertijos, acción y diversión? Dale un vistazo al grupo "LEGO® Super Mario™" de la app LEGO Life.



1

2

3

4

5

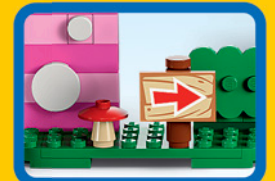



# HAGAMOS AMIGOS

ME PREGUNTO SI TENDRÁN UNA CLASE DE RUEDA PARA CORRER.

SCHOOL

¡VAYA, SOMOS UN GRAN EQUIPO!

LEO

¡ME ENCANTA TU ATUENDO!

GRACIAS, LO HICE YO MISMO.

OLLY

¡VAYA, QUÉ FÁCIL!

AUTUMN

ALIYA







A VECES, PROGRAMAR ES MÁS FÁCIL QUE HABLAR.

¡DEBERÍAS PROBAR SUERTE CANTANDO!

¡IMPRESIONANTE! ¡HAZLO DE NUEVO!

PODRÍA HACER ESTO TODO EL DÍA, NO TE PREOCUPES.

ZAC

LIANN

NOVA

PAISLEY



CITY

LEGO

# TU CIUDAD SIN LÍMITES









# ANIMALES DEL MUNDO



Una cacatúa, un conejo y una foca tienen el mismo color, aunque viven en lugares muy diferentes. Cada animal tiene su entorno favorito. Las focas prefieren vivir en un témpano de hielo o en una playa de piedritas. De igual manera, a los conejos les gusta esconderse entre la hierba alta y a las cacatúas les encanta vivir en el corazón de la selva. **Elige un hábitat natural de las fotografías y dibújalo alrededor de cada animal.**

A



**¡NUEVO!**



BOSQUE DE MONTAÑA

SABANA

SELVA

B



BOSQUE

PRADERA

PANTANO

C



MAR

HIELO MARINO

PLAYA DE PIEDRITAS



Los tres animales se encontraron en la playa para divertirse y jugar. ¿Qué animal dejó sus huellas en la arena? **Escribe la letra correcta en la casilla.**

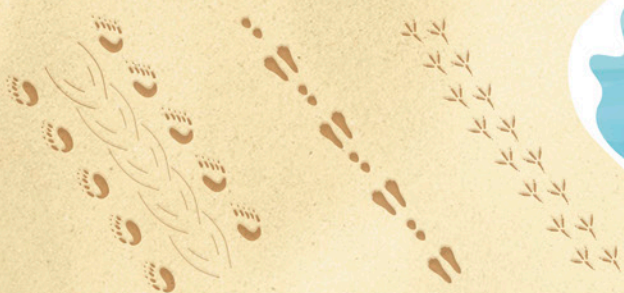

¿Necesitas ayuda? Encuentra la solución en la página 27.





# ¡CELEBREMOS LA AMISTAD!



¿Te gustaría organizar una fiesta de cupcakes con tus amigos? Casi todo está listo. Lo único que falta hacer es decorar los postres DOTS. Colorea los cupcakes con los colores favoritos de tu amiga o amigo. Incluso puedes dibujar formas adicionales usando bricks LEGO® o añadir las calcomanías que tengas en casa.



## ¡UNA PULSERA PARA TU AMIGO!

Demuéstrale a tu mejor amigo o amiga lo mucho que significa para ti. Decora pulseras de la amistad para los dos.



# ¿ESTÁS LISTO PARA ESTE MONSTRUOSO DESAFÍO?

LEGO TECHNIC



¿Escuchas ese rugido? Las camionetas monstruo ya están en la arena y se están preparando para la carrera.

¡Mira, la Monster Jam Dragon™ acaba de cruzar la línea de meta! ¿Podrás encontrar una forma de llegar allá? ¡Toma el volante de la Monster Mutt™ Dalmatian y conquista el laberinto gracias a sus descomunales llantas! Solo recuerda esto: puedes saltar por las rampas, pero no puedes golpear los lados del camino.



INICIO



JALA HACIA ATRÁS, TOMA IMPULSO, ¡Y HAZ UN INCREÍBLE SALTO!

¿Te sientes bloqueado?  
Corre a buscar la solución en la página 27.

**CONSTRUYE TU PROPIO DESAFÍO MONSTRUOSO**

Crea una pista de **Monster Jam™** y compártela con el mundo. Descubre más en la página 26.

© 2023 Feld Motor Sports, Inc.

MONSTER JAM™, DRAGON™, MONSTER MUTT™ DALMATIAN and all related logos and characters/designs are intellectual property of and used under license from Feld Motor Sports, Inc. All rights reserved.



# ¡PREPÁRATE PARA EL VIAJE MÁGICO!



¡NUEVO!



Rapunzel, Cenicienta y Jasmin están a punto de partir. Pero a sus vehículos les hacen falta algunas piezas y necesitan encontrarlas primero. Ayúdalas a buscar los artículos que estén fuera de lugar y marca la casilla de cada uno cuando lo encuentres.

¿Necesitas ayuda?  
Puedes encontrar las  
respuestas en la página 27.



Una flor del globo  
aerostático de Rapunzel



Un cojín de la alfombra  
voladora de Jasmin



Una rueda del carruaje  
abierto de Cenicienta



Una borla de la alfombra  
voladora de Jasmin

¿Cómo se siente el bebé elefante  
con el viaje? ¿Cómo se llama su  
estado emocional?

- Nervioso
- Feliz
- Sorprendido





# LÁNZATE A LA DIVERSIÓN DE UN SALTO



Spidey y sus amigos están paseando en patineta, tirando a la canasta y bailando en el Cuartel General Arácnido. Pero espera, ¡el Duende Verde robó su comida y la escondió! ¿Puedes encontrar las cinco pizzas robadas?



## SORPRESA MUSICAL

Conecta todos los números de la imagen para descubrir qué tipo de sorpresa preparó Miles Morales para sus amigos.

¿Necesitas ayuda? Puedes encontrar las respuestas en la página 27.





# CONSTRUYE UNA FIESTA EN LA ALBERCA PARA SIMIOS



## CLASSIC



**¡ORGANIZA UNA FIESTA EN LA ALBERCA CON TUS AMIGOS!**

Dale un vistazo a la fantástica alberca que construyeron los simios. ¿Cómo se vería tu alberca? ¿Sería redonda o cuadrada? ¿Qué colores usarías? ¿La complementarías con toboganes, árboles o juguetes? Usa tu imaginación y diviértete.



Comparte tu creación de una fiesta en la alberca en el grupo dedicado a la revista de la app LEGO Life y permite que otros se unan a la diversión.

1

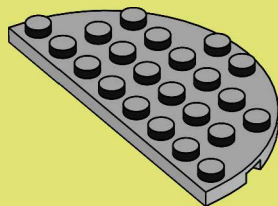

2

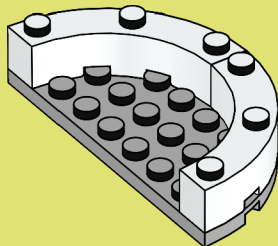

3

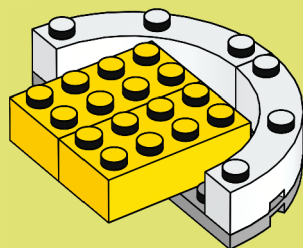

4

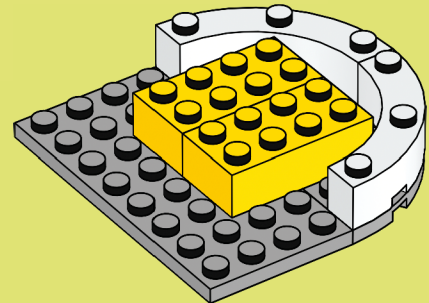

5

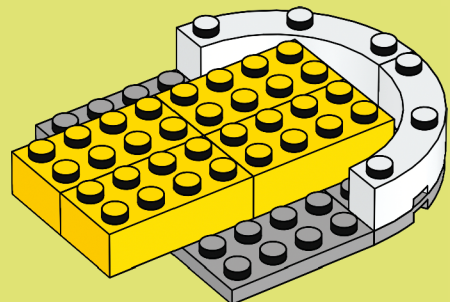

6

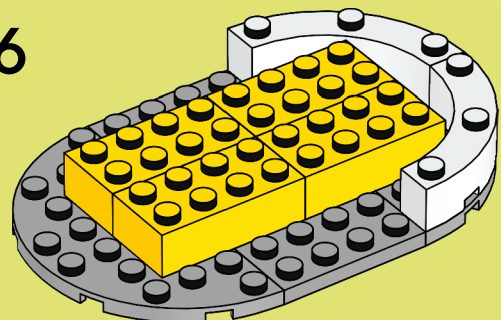



7

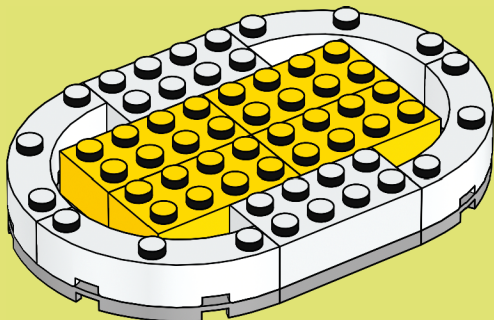

8

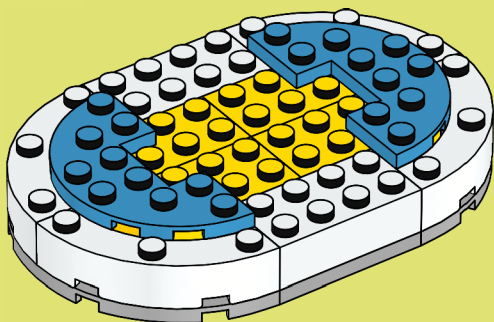

9

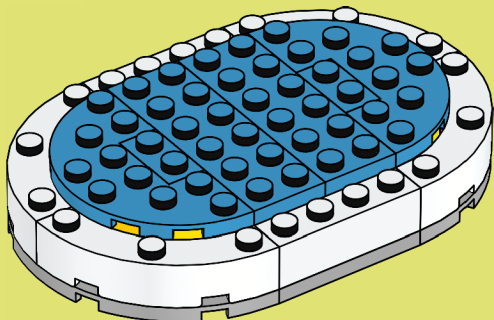

10

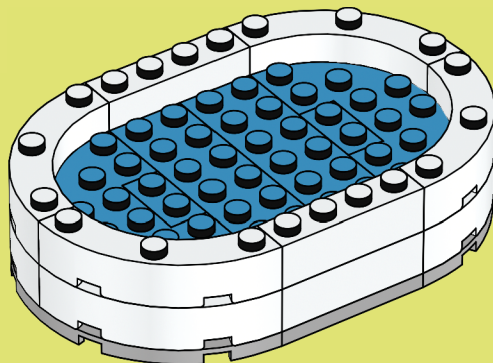

11

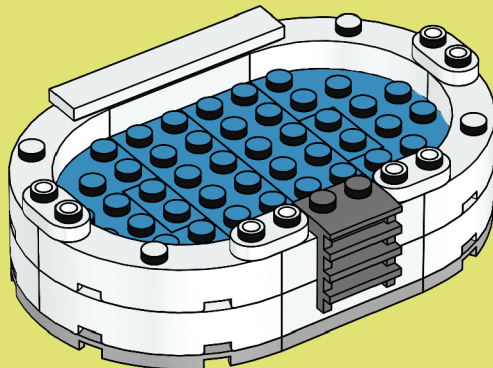

12

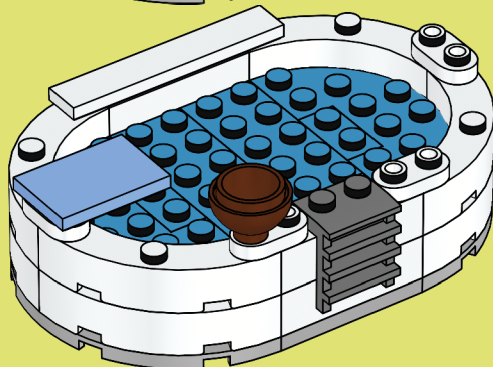

¡VAYA! ¡ME ENCANTA ESTA  
ALBERCA! LOS PERICOS  
TAMBIÉN ESTÁN INVITADOS  
A LA FIESTA.

SOY UN PÉRICO,  
NO UN PATO.  
¡NO SÉ NADAR!



¿Quieres inspirarte con más  
instrucciones de construcción?

¡Descarga gratis la app  
LEGO® Builder y empieza a  
construir con instrucciones  
digitales!



No olvides pedirle permiso a un adulto  
antes de descargar cualquier app.

- Guarda tus sets
- Haz acercamientos
- Gira tu modelo mientras construyes
- ¡Controla tu avance en el proceso de construcción!



# EL PODER PERDIDO

Kai y Nya derrotaron al poderoso Rey Cristal. Pero usaron todo su poder para crear un dragón elemental. Y ahora se preguntan qué hacer a continuación. ¿Podrán recuperar sus poderes?





# DESCUBRE EL PODER DEL TRABAJO EN EQUIPO

Ayuda a Kai y Nya. Resuelve los acertijos para hacer que recuperen sus poderes. Puedes pedirle ayuda a un amigo. ¡Juntos tendrán aún más poder!



¡PREPÁRATE PARA EL DESAFÍO!

## NINJADOKU

¡Ayuda a Kai a recuperar su poder! Rellena las casillas dibujando en ellas los cuatro elementos. Cada línea horizontal o vertical puede tener solo uno de estos cuatro poderes elementales: fuego, rayo, tierra y hielo.

¡JUNTOS PODEMOS LOGRARLO!

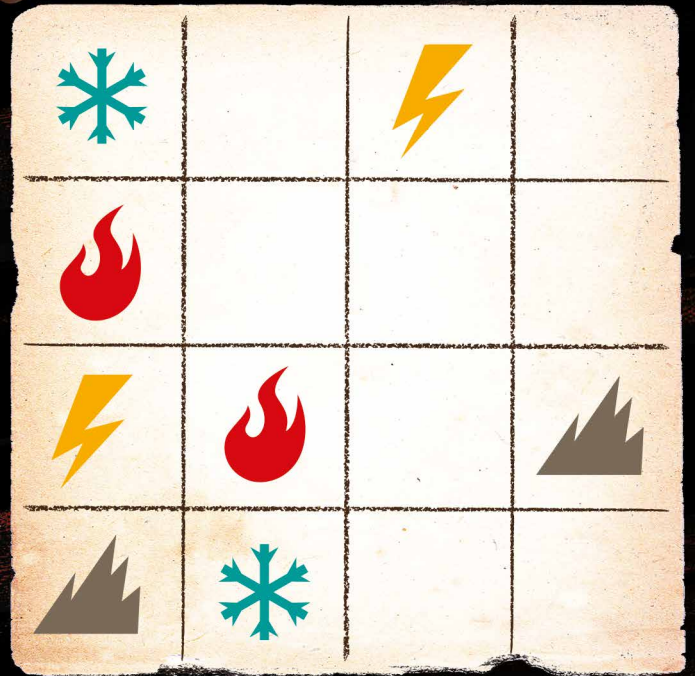

¿Necesitas ayuda? Puedes encontrar las respuestas en la página 27.



## NUEVA ARMA NINJA

Dibuja una nueva espada para los ninjas. Podría ser la espada más poderosa que hayan tenido.

¡TU ESPADA SE VE INCREÍBLE!





# CREACIONES GENIALES



Aldea Soleada  
Lea, 6 años  
(Alemania)



Heladería de la Playa de Emmet  
Lily, 10 años (EE. UU.)



Mega-Escorpión-Móvil-X  
Elliott, 8 años (Reino Unido)



Fiesta de Cumpleaños LEGO®  
Laure, 6 años (Francia)

¿Tienes algún ASOMBROSO MODELO que te gustaría compartir con otros constructores?

## ¡ENVÍANOS TU FOTO!

- 1 Pide a alguien que te tome una foto con tu modelo. Es posible que lo veas en esta página en un número futuro.
- 2 Pide a tu papá/mamá o tutor/a que visiten [LEGO.com/magazine](https://www.lego.com/magazine).
- 3 Allí podrá descargar y completar el formulario de envío y, después, enviarlo por correo electrónico junto con tu foto. Consulta la dirección de correo electrónico en el formulario de envío.
- 4 Recuerda que también puedes enviarnos una historia acerca de tu modelo. Dinos cómo lo construiste, qué está pasando en la escena o lo que quieras. ¡A Max también le encanta recibir tus cartas!



Grúa  
Niklas y Jan,  
8 y 6 años  
(Austria)



Parque Acuático Supergigante  
Ava, 4 años  
(Canadá)



Gran Camión de Transporte  
Hugo, 5 años (Nueva Zelanda)

INVITA A TUS AMIGOS  
A CONSTRUIR CONTIGO. ¡SE  
DIVERTIRÁN COMO NUNCA!

¡AGRADECEMOS A TODOS  
LOS QUE ENVIARON SUS  
CREACIONES! ¡SON FANTÁSTICOS!  
¡YA QUEREMOS VER MÁS DE SUS  
INCREÍBLES MODELOS!

¡HAGAMOS UN  
CASTILLO DE  
ZANAHORIAS!







**Aldea LEGO®**  
Arthur y Beatrix, 7 y 4 años (Reino Unido)

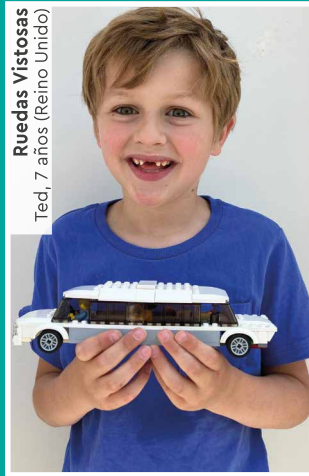

**Ruedas Vistasas**  
Ted, 7 años (Reino Unido)



**Gran Campo Ninja NINJAGO®**  
Kimi, 7 años (Alemania)



**Hidroavión**  
Yoden, 4 años (Reino Unido)



**NINJAGO®:**  
¡Listos para la Batalla!  
Wes, 8 años (EE. UU.)



**Mansión LEGO®**  
Ariella, 8 años (Escocia)



**LEGO® City: Mina**  
**Centro de Comando SEK**  
Samuel, 8 años (Alemania)



**La Batalla**  
Edvard y Astrid, 8 y 4 años (Suecia)



**La Torre Arcoíris**  
Columbine, 8 años (Dinamarca)

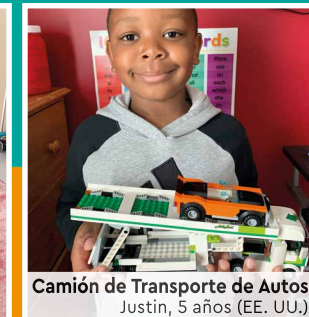

**Camión de Transporte de Autos**  
Justin, 5 años (EE. UU.)

# SOLUCIONES

LEGO® | Disney, pág. 7:



LEGO® Super Mario™, pág. 12:



LEGO Creator, pág. 17:

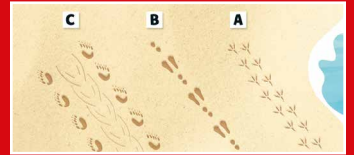

LEGO Technic™, pág. 19:

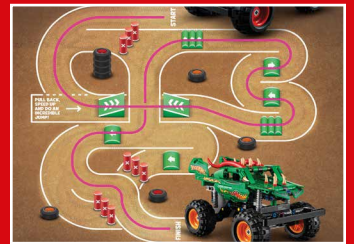

LEGO | Disney, pág. 20:



LEGO Marvel Spidey, pág. 21:



LEGO NINJAGO®, pág. 25:



Contraportada:  
pág. 3, pág. 5 y pág. 26

# Rebuild the world™



¡El siguiente número de la revista LEGO® Life saldrá en marzo!



¿EN DÓNDE ESTÁ EL HOMBRE  
CON DISFRAZ DE ZANAHORIA?

¡QUIERO TOMARME UNA FOTO CON TODOS MIS  
AMIGOS PARA RECORDAR NUESTRA FANTÁSTICA  
CELEBRACIÓN DEL AÑO NUEVO LUNAR CHINO!  
PERO FALTA ALGUIEN... DEBE ESTAR ESCONDIDO  
EN LA REVISTA LEGO® LIFE. ¿ME AYUDAS  
A ENCONTRARLO?

¿Sigues buscando al  
hombre con disfraz  
de zanahoria?  
Da un vistazo a  
la página 27 para  
descubrir en dónde  
se esconde.

**¿Tienes alguna  
asombrosa creación  
que te gustaría  
compartir con el mundo?**

**Pide a un adulto que vaya a [LEGO.com/magazine](http://LEGO.com/magazine) y descargue el  
formulario de envío. Incluye pasos fáciles de seguir para enviar  
tus cartas y creaciones geniales a la revista LEGO® Life.**