

# IL MAGAZINE



POSTER



ATTIVITÀ

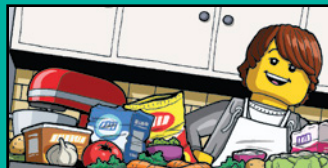

FUMETTI



COOL CREATIONS

# TI DIAMO IL BENVENUTO AL NUMERO 1!

XĪNNIÁN  
KUÀILÈ!  
SIGNIFICA "BUON ANNO"  
IN MANDARINO.

QUESTE LANTERNE  
CHE STIAMO REALIZZANDO  
SARANNO PERFETTE PER LA  
FESTA DELLE LANTERNE.

PULIRE  
PUÒ ESSERE  
DIVERTENTE...  
GIUSTO?

FESTEGGIAMO L'ANNO  
CINESE DEL CONIGLIO  
CON DELLE CAROTE!

## LE AVVENTURE DI MAX CONIGLIO

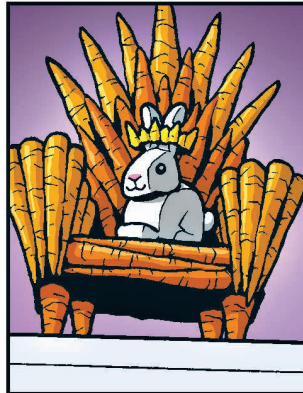
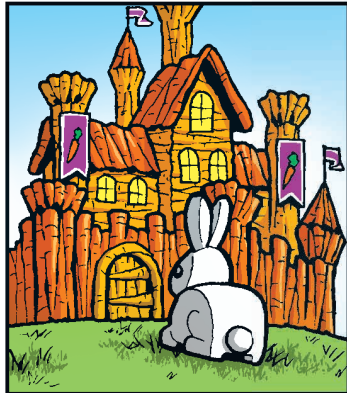
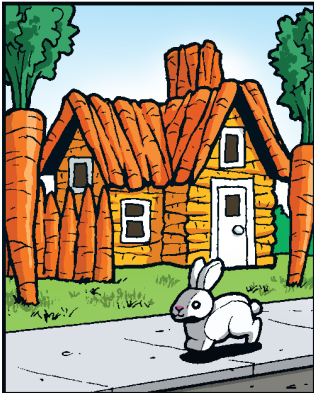

### SCELTO PER TE!



Scopri tutto il divertimento in questo numero! Vedrai anche Max con la sua bandiera dove le pagine sono state create solo per te. Cercalo in tutto il magazine!

### QUALCHE DUBBIO?

Cerca queste icone sulle pagine delle attività. Ti diranno se l'attività è facile, difficile o una via di mezzo. Provale tutte per scoprire come te la cavi! **Se non riesci ad andare avanti, le risposte si trovano a pagina 27.**



**LIVELLO 1**  
Facile



**LIVELLO 2**  
Una via di mezzo



**LIVELLO 3**  
Difficile



QUALCOSA MI DICE  
CHE IL CONIGLIO NE  
SARÀ ENTUSIASTA!

NON C'È NIENTE  
DI MEGLIO DI UNA  
FESTA CHE DURA  
DUE SETTIMANE!

ADORO QUESTI  
FUOCHI D'ARTIFICIO!

SEMBRA  
DELIZIOSO...

## NON HAI ANCORA L'APP LEGO® LIFE?

Chiedi a un genitore o al tuo tutore di scaricarla oggi stesso **GRATIS** da uno degli app store e di accedere con il tuo LEGO® Account.

Apple and the Apple logo are trademarks of Apple Inc., registered in the U.S. and other countries and regions. App Store is a service mark of Apple Inc. Google Play and the Google Play logo are trademarks of Google LLC.

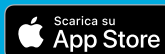
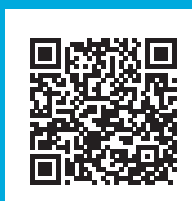

## Ciao, sono Capitan Sicurezza!



Vuoi saperne di più su come navigare in modo sicuro online? Cercami sull'app LEGO® Life per suggerimenti su ciò che tu e i tuoi genitori potete fare per assicurarvi che il tempo trascorso online sia divertente e sicuro per tutti.

## DICCI COSA NE PENSI DI QUESTA RIVISTA!

Chiedi a un genitore o tutore di **scansionare questo codice** o di visitare **LEGO.com/LIFESURVEY** per partecipare subito al sondaggio!



## LEGO® Life Magazine

Per informazioni su LEGO® Life vai su **LEGO.com/life**

Per domande sulla tua iscrizione, vai alla pagina **LEGO.com/service**



Via Ettore Romagnoli, 6  
20146 Milano



(IT)  
LEGO, il logo LEGO, il logo FRIENDS, NINJAGO, la Minifigure e le configurazioni del mattoncino e del bottoncino sono marchi registrati e copyright del LEGO Group. ©2023 The LEGO Group.



# DOVE SONO LE MIE CAROTE?

È QUASI ARRIVATO IL MOMENTO DELLA NOSTRA FESTA DI CAPODANNO! PREPARERÒ DELIZIOSI RAVIOLI DI CAROTE PER TUTTI I NOSTRI AMICI!

SONO SICURO CHE NON ANDRÀ TUTTO STORTO COME L'ULTIMA VOLTA CHE HAI PROVATO A CUCINARE!

QUALCUNO HA DETTO CAROTE?

PENSO DI AVERE TUTTO CIÒ CHE MI SERVE.

CAROTE?

COSA NE DITE DI UN TAVOLO PIÙ GRANDE?

DOVE SONO LE ALTRE CAROTE? NE AVEVO ABBASTANZA SOLO PER FARE TRE RAVIOLI DI CAROTE!

NO! SONO MIE, ORA! SOLO MIE!

PIÙ TARDI

RIDAMMI LE CAROTE!

MAI! NE VOGLIO DI PIÙ!

VI SIETE RINCORSI COSÌ A LUNGO CHE VI SIETE DIMENTICATI DEI RAVIOLI! STANNO BRUCIANDO SUI FORNELLI!

OH NO! HO BRUCIATO I RAVIOLI!

ALMENO SONO RIUSCITO A SALVARE QUESTE CAROTE! SONO UN EROE!

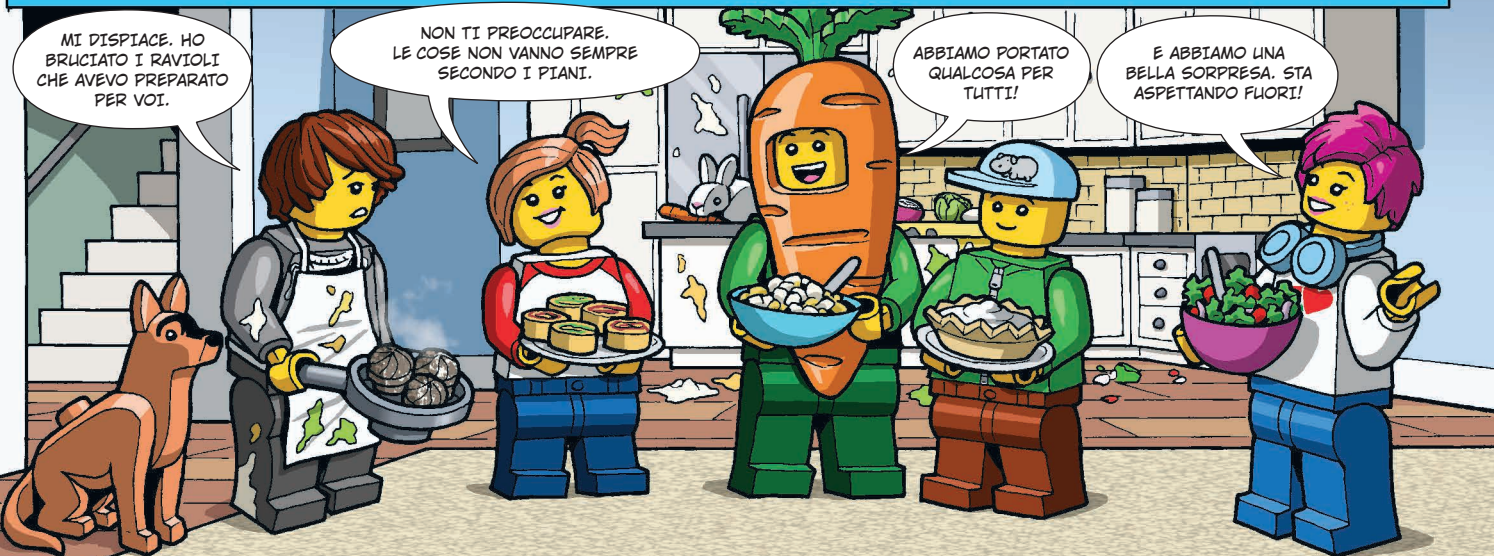
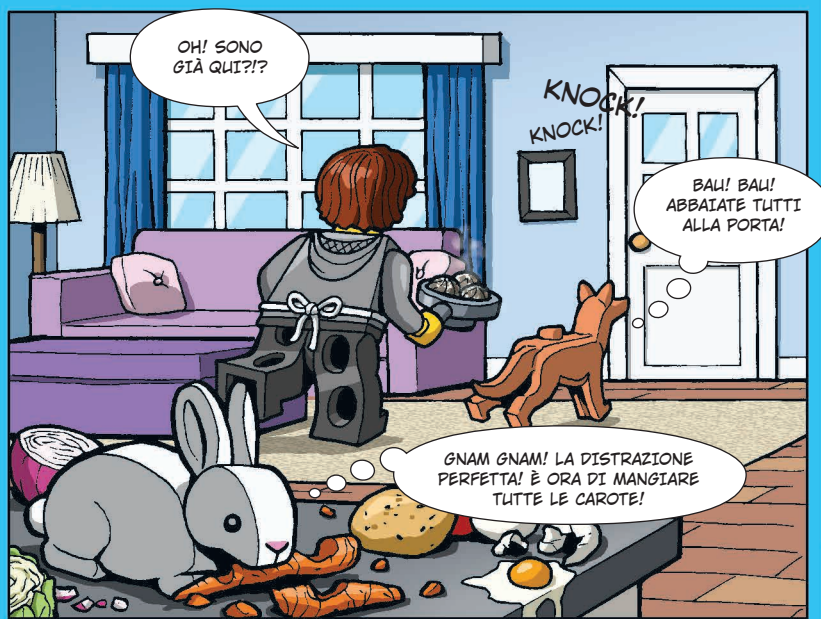

# QUAL È IL TUO SUPER POTERE?

NUOVO!



MARVEL STUDIOS  
THE INFINITY  
SAGA

Ognuno di noi ha un superpotere! Anche se spesso non lo sappiamo. Quale fantastico potere potrebbe essere il tuo asso nella manica? La sicurezza di Thor? La lealtà di Capitan America? O magari l'ingegno della Vedova Nera? **Scopri il tuo superpotere nel nostro super quiz!**

SONO INVINCIBILE CON IL MIO MARTELLO!

L'AMICIZIA CI RENDE ANCORA PIÙ POTENTI.

TI SFUGGIRÒ COMUNQUE PERCHÉ SONO IL PIÙ INTELLIGENTE. AHAAAAHAHAHA!



## QUALE POTREBBE ESSERE IL TUO SUPERPOTERE?

Rispondi alle domande e scopri il tuo super-talento.

### 1. È NOTTE FONDA E SENTI DEI RUMORI SOSPETTI NELLA TUA CAMERA DA LETTO. TU...

- A** Accendi la luce e ti metti in punta di piedi per sembrare più alto.
- B** Metti dei mattoncini LEGO® sul pavimento, sperando che il cattivo li calpesti.
- C** Salti giù dal letto per controllare se i genitori stanno bene.

### 2. TI PIACE ALZARTI PRESTO LA MATTINA?

- A** Non hai paura di nulla, nemmeno della sveglia alle 7:00!
- B** Perché dovrei svegliarmi presto e lasciare questo letto caldo e accogliente?
- C** Più presto è meglio è... più tempo per divertirsi!

### 3. QUAL È IL TUO POSTO PREFERITO NEL MONDO?

- A** Una grotta tra le montagne in cui si celano misteriosi segreti.
- B** Un parco giochi nel parco, dove puoi saltare, dondolarti e arrampicarti.
- C** Un cortile dove giocare con gli amici... e vincere!

### 4. SE POTESSI TRASFORMARTI IN UN ANIMALE PER UN GIORNO, COSA TI PIACEREBBE ESSERE?

- A** Un'aquila.
- B** Un puma.
- C** Un orso.

## ORA CONTA LE RISPOSTE.

Scoprirai quale superpotere hai! In caso di pareggio, chiedi ai tuoi amici quale superpotere, secondo loro, ti si addice di più.

### PER LA MAGGIOR PARTE RISPOSTE **A**

Alcune delle più grandi virtù di **Capitan America** sono la sua lealtà e il suo coraggio, e il fatto che non si arrenda mai. Già sentito?



### PER LA MAGGIOR PARTE RISPOSTE **B**

**La Vedova Nera** è abile e veloce... ma ha anche un grande senso dell'umorismo. Sei tu? I tuoi amici sarebbero d'accordo!



### PER LA MAGGIOR PARTE RISPOSTE **C**

Se hai bisogno di una persona solida e affidabile, **Thor** è il tuo supereroe di riferimento. Anche lui ama le avventure e, proprio come te, è sempre pronto a farsi carico di qualche peso per il resto del gruppo!



# LA NUOVA INVENZIONE DEL NONNO



Il nonno, geniale inventore, vuole installare nuove attrazioni nel suo amato parco divertimenti. Aiutalo a decidere. Scegli un'invenzione e segui le istruzioni.

## ★ INVENZIONE 1

**Una lavatrice che viaggia nel tempo.**

Se ti piacciono i viaggi nel tempo e il profumo del bucato pulito, questa lavatrice ti farà girare la testa. Colora tutti i mattoncini con le stelle.

## ■ INVENZIONE 2

**Un portale che ti consente di visitare fantastici luoghi.**

Ottovolanti che viaggiano sottosopra? Roba vecchia! Grazie al magico portale, potrai fare il giro del mondo. Colora tutti i mattoncini con i quadrati.

## ▲ INVENZIONE 3

**Un piccolo robot di nome Rusty che visualizza i tuoi sogni felici.**

Se ami andare al cinema, questo è per te. Rilassati accanto a Rusty e ritorna a sognare. Colora tutti i mattoncini con i triangoli.

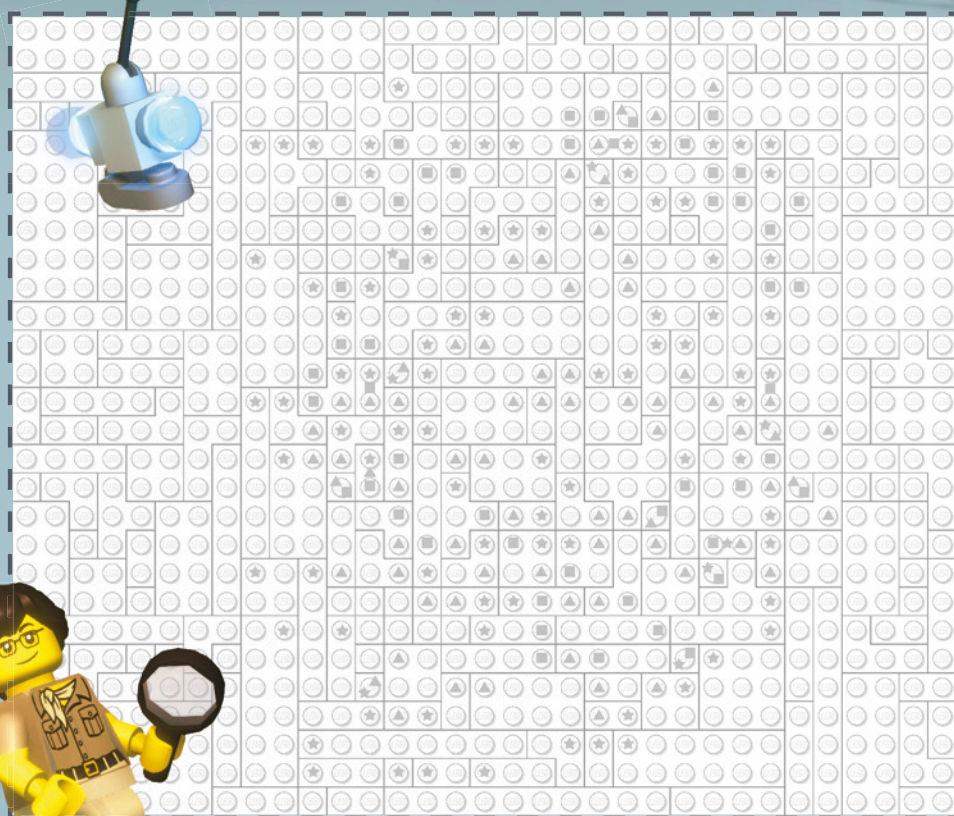

**Ecco come puoi colorare i mattoncini.**



**Hai bisogno di aiuto?**  
Vai a pagina 27 e controlla le soluzioni.



# RIPORTALI A CASA!

Nella casa del panda e nel fienile LEGO® Minecraft® vivono tanti simpatici animali. Ma dove sono finiti ora? Forse lo scheletro e il bambino zombie li hanno spaventati.



Aiuta l'esploratore della giungla, l'allevatore e l'abitante del villaggio a trovare gli animali prima che scenda la notte. Segui le tracce e vedi se riesci a scoprire dove si nascondono.

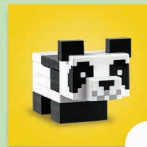
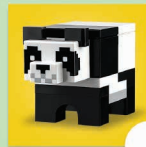
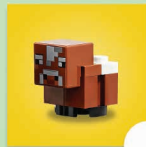
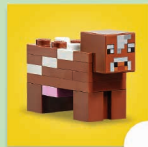





# MINECRAFT



SE FOSSI UNA MUCCA,  
DOVE MI NASCONDEREI?

CIUCÙ, CAPRETTA,  
DOVE SEI TU? TI SEI  
ARRAMPICATA SU UN  
ALBERO?

QUACK, QUACK,  
GALLINA... NO ...  
COCCODÈ...

Hai bisogno d'aiuto?  
Controlla le risposte a pagina 27.

## Dove vive il tuo animale preferito?

Costruisci una casa e inviala a Cool Creations (scopri come a pagina 26).

Condividi la tua casa degli animali nell'app gratuita LEGO® Life!

Visita il gruppo Minecraft® nell'app LEGO® Life per condividere la tua bravura con le costruzioni. Ricorda di chiedere prima il permesso ai tuoi genitori.



© 2023 Mojang AB. All Rights Reserved. Minecraft, the Minecraft logo, the Mojang Studios logo and the Creeper logo are trademarks of the Microsoft group of companies.

# L'ENIGMA COSMICO

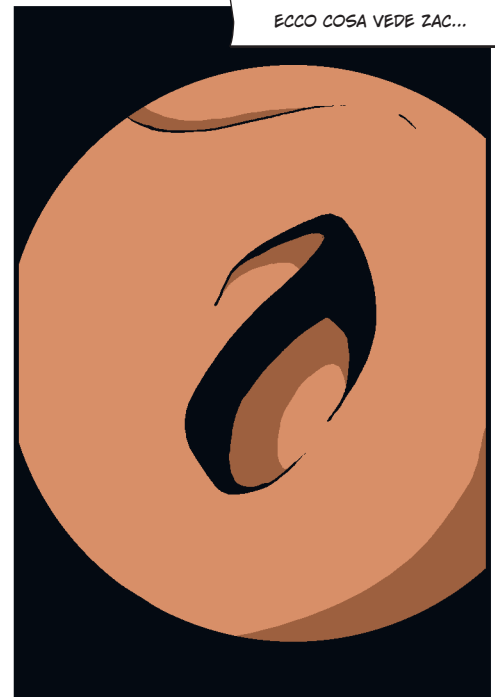
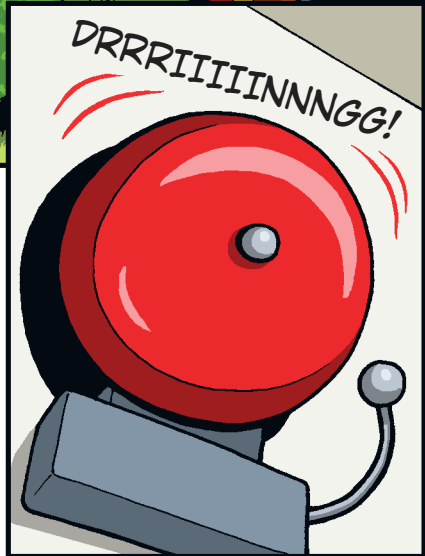

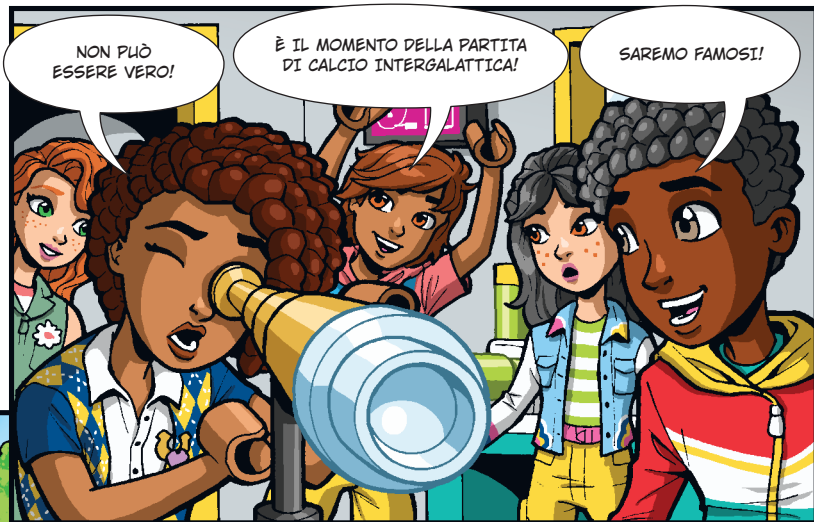

NON PUÒ ESSERE VERO!

È IL MOMENTO DELLA PARTITA DI CALCIO INTERGALATTICA!

SAREMO FAMOSI!



CREDO DI SAPERE COME RISOLVERE QUESTO ENIGMA. INCONTRIAMOCI A CASA MIA DOPO LA SCUOLA!



PIÙ TARDI, LO STESSO GIORNO

OH, HAI UN TELESCOPIO! CI AIUTERÀ SICURAMENTE.

BENVENUTI A CASA MIA! SONO COSÌ FELICE CHE SIATE TUTTI QUI!

IL TELESCOPIO NON CI SERVIRÀ, MA QUESTO CI TORNERÀ UTILE.



OH! HAI UN'IMMAGINE DI QUESTA STRANA COSA CHE ABBIAMO VISTO CON IL TELESCOPIO. MA COME?

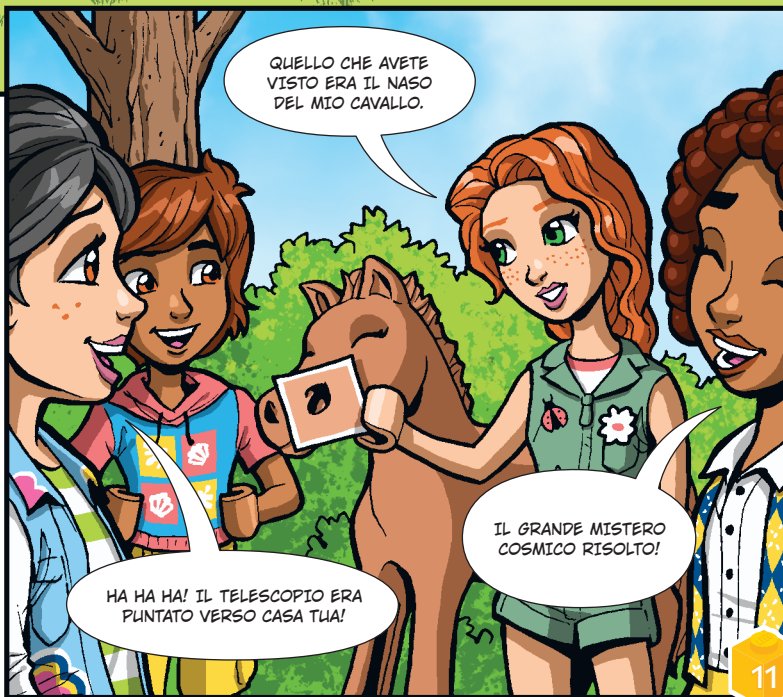

QUELLO CHE AVETE VISTO ERA IL NASO DEL MIO CAVALLO.

HA HA HA! IL TELESCOPIO ERA PUNTATO VERSO CASA TUA!

IL GRANDE MISTERO COSMICO RISOLTO!



# FACCIAMO AMICIZIA

MI CHIEDO SE CI SIA UN CORSO DI CORSA SULLA RUOTA.

SCHOOL

WOW, SIAMO UN SUPER TEAM!

LEO

MI PIACE COME SEI VESTITO!

È STATO FACILE!

AUTUMN

GRAZIE, HO DISEGNATO TUTTO IO.

OLLY

ALIYA





A VOLTE PROGRAMMARE È PIÙ FACILE CHE PARLARE.

**PAISLEY**

DOVRESTI PROVARE A CANTARE!

**NOVA**

FANTASTICO! FALLO DI NUOVO!

POTREI FARLO TUTTO IL GIORNO!

**LIANN**

**ZAC**

CITY

LEGO

# LA TUA CITTÀ SENZA LIMITI







# ANIMALI DEL MONDO



Un cacatua, un coniglio e una foca condividono lo stesso colore, ma non la casa. Ogni animale ha i suoi ambienti preferiti. Le foche preferiscono vivere su un iceberg o su una spiaggia ghiaiosa. I conigli, invece, amano nascondersi nell'erba alta e i cacatua preferiscono la giungla. Scegli un habitat naturale dalle fotografie e disegna intorno a ciascun animale.

**A**



**NUOVO!**



BOSCO DI MONTAGNA



SAVANA



GIUNGLA

**B**



FORESTA



PRATO



PALUDE

**C**



MARE



ICEBERG



SPIAGGIA



I tre animali si sono incontrati in spiaggia per divertirsi e giocare. Quale animale ha lasciato le impronte nella sabbia? Scrivi la lettera corretta nella casella.

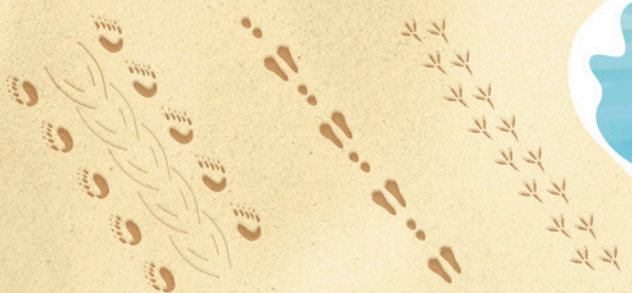

Hai bisogno di aiuto? Trova la soluzione a pagina 27.



# FESTEGGIAMO L'AMICIZIA!

LEGO DOTS™

 Cosa ne dici di un cupcake party per la tua amica? Tutto è quasi pronto. L'unica cosa da fare è decorare i dolcetti DOTS. Colora le cupcake con i colori preferiti della tua amica. Puoi anche disegnare altre forme usando i mattoncini LEGO® o aggiungere gli adesivi che hai a casa.



## UN BRACCIALETTO PER LA TUA AMICA!

Mostra alla tua migliore amica quanto è importante per te. Decora braccialetti dell'amicizia per entrambe.



# PREPARATI A GAREGGIARE!



Le competizioni motoristiche sono tra gli sport più belli del mondo! E certamente le più veloci. La Bugatti Bolide LEGO® Technic è un modello della più recente e veloce Bugatti mai realizzata. Leggi alcune fantastiche curiosità su questa vettura.

## INCREDIBILE AERODINAMICA

Ali e alette multiple per generare la massima aderenza.

## VELOCE COME UN PROIETTILE

Raggiunge una velocità di oltre 500 km/h, più di un'auto di Formula 1!

## MOTORE POTENTE

Mostruoso motore W16 da 8 litri e 1.850 cavalli.

**NUOVO!**



## ULTRA LEGGERA

Solo 1.240 kg di peso, per essere la più veloce alla partenza.

## SFIDA I TUOI AMICI A GAREGGIARE!

### Come giocare?

- Ogni giocatore mette un mattoncino LEGO sul campo INIZIO. Sono le pedine.
- Metti altri 10 mattoncini davanti a ogni giocatore. Sono la tua benzina.
- Il giocatore più giovane inizia per primo.
- Quando è il tuo turno, puoi utilizzare 1 benzina per spostarti di 1 casella.
- Se finisci su una delle caselle speciali, vincerai benzina, perderai benzina, avvanzerai di altre caselle (senza usare benzina!) o perderai un turno.
- Il giocatore che arriva per primo al traguardo vince la partita! Se tutti i giocatori finiscono la benzina, vince il giocatore che è arrivato più lontano.



Scopri di più nel gruppo Technic sull'app LEGO® Life.

The Bugatti logo and Bugatti wordmark are trademarks of Bugatti International S.A. and are used under license. The CSR and CSR RACING logos are trademarks of Zynga Inc.

# QUESTA SÌ CHE È UN'ENTRATA MAESTOSA!

Gli amici di Max sono arrivati per uno spettacolo. Guarda! Sono tutti arrivati in modo diverso! E stanno facendo delle acrobazie! Ma puoi rendere il loro arrivo ancora più emozionante!



NON HO MAI VISTO  
NULLA DI SIMILE!



SÌ, MA HANNO  
PORTATO DELLE  
CAROTE?



## SCATENA LA TUA IMMAGINAZIONE!

Crea i tuoi meravigliosi personaggi. Colora i personaggi bianchi con i colori e i motivi che desideri. Trasforma questa immagine in uno spettacolo che tutti ricorderanno!



GUARDA CHE SALTO!



# COSTRUISCI UNA PISCINA PER LA FESTA DELLE SCIMMIE



**LEGO CLASSIC**

**ORGANIZZA UN POOL PARTY CON I TUOI AMICI!**

Guarda che bella piscina hanno costruito le scimmie. Che aspetto avrebbe la tua piscina? Sarebbe rotonda o quadrata? Quali colori useresti? Aggiungeresti scivoli, alberi o giocattoli? Usa la tua immaginazione e divertiti.



Condividi la tua creazione della party pool nel gruppo LEGO Life app Magazine Stuff e invita gli altri alla tua festa.

1

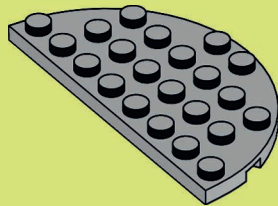

2

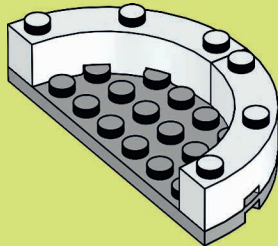

3

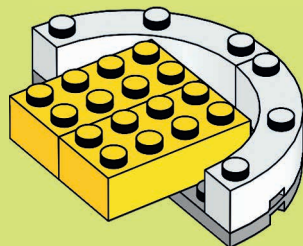

4

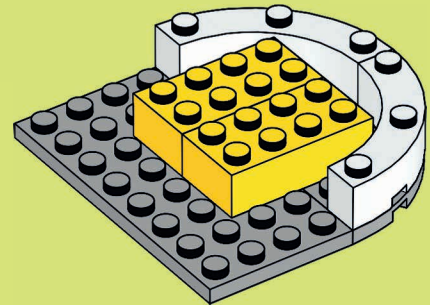

5

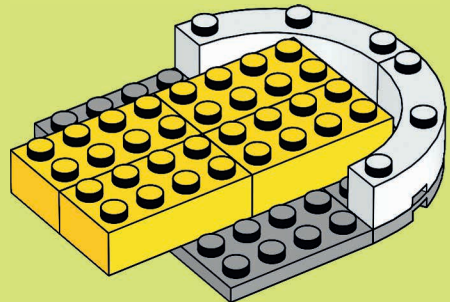

6

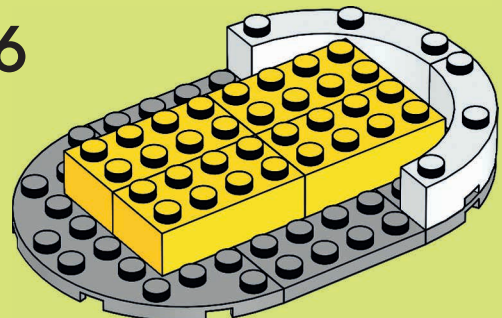

7

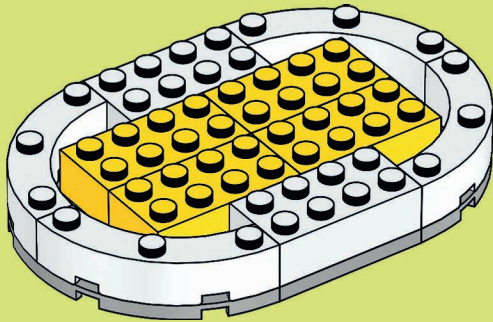

8

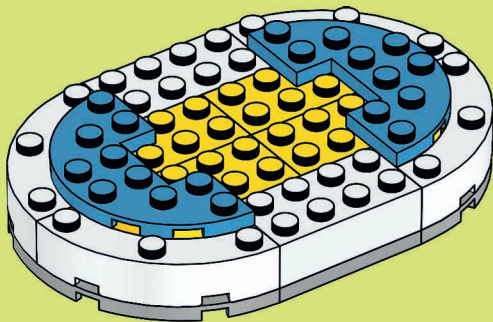

9

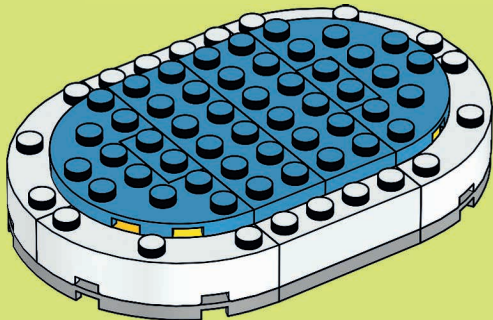

10

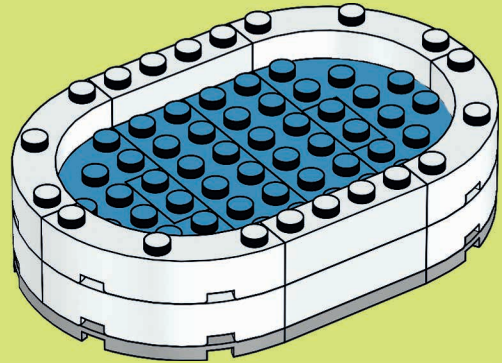

11

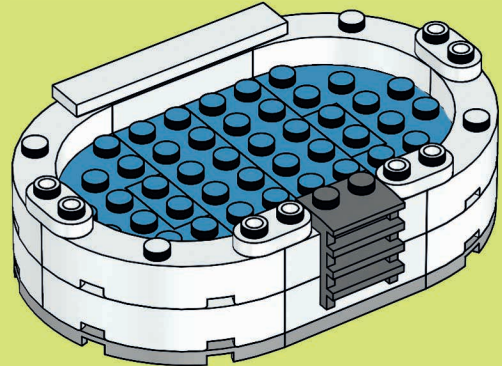

12

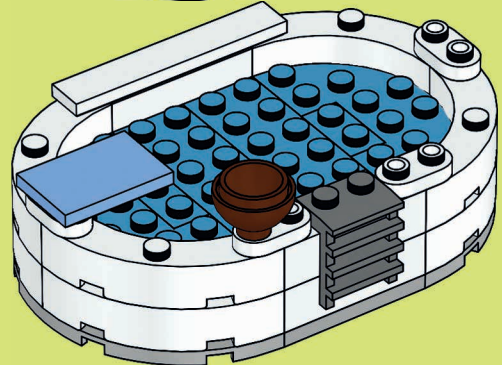

WOW! CHE PISCINA  
FANTASTICA! ANCHE I  
PAPPAGALLI POSSONO  
VENIRE ALLA FESTA.

SONO UN  
PAPPAGALLO, NON  
UN'ANATRA. NON  
SO NUOTARE.



**Vuoi trovare più istruzioni  
per la costruzione?**

**Scarica l'app LEGO® Builder  
gratuita e comincia a costruire  
con le istruzioni digitali!**



Non dimenticare di chiedere il permesso  
a un adulto prima di scaricare le app.

- Salva i tuoi set
- Ingrandisci
- Ruota il tuo modello mentre costruisci
- Monitora i progressi con il tuo modello!

# LA FONTE DI POTERE

Lo sai cosa accadrebbe se i ninja perdessero i loro poteri? E come possono recuperarli? Scopri il vero potere che ha radici profonde dentro di loro... e dentro di te!



NEL TEMPIO DEL DOJO NINJA, KAI E NYA STANNO ALLENANDO I LORO POTERI ELEMENTALI.

CIAO!

SBLOCCARE IL FUOCO!



SO CHE I NOSTRI POTERI SONO ECCEZIONALI, NYA...



...MA COSA SUCCEDEREBBE SE LI PERDESSIMO?

MA KAI, LA FONTE DEI NOSTRI POTERI SI TROVA NEL PROFONDO DI NOI STESSI.



NON SIAMO SOLO NINJA, SIAMO ANCHE ESSERI UMANI...

...E SE SEGUIAMO I VALORI UMANI, POSSIAMO SEMPRE SBLOCCARE I NOSTRI POTERI ELEMENTALI!



MA QUALI SONO QUESTI VALORI? DOVE POSSIAMO TROVARLI?

PARTIAMO PER UN VIAGGIO. LO SCOPRIRAI!





# IL VIAGGIO VERSO IL POTERE INTERIORE



Parti per un viaggio con Nya e Kai e scopri la fonte del potere di Kai! Scegli dove andranno i ninja e chi aiuteranno per raccontare una storia. Poi, crea un fumetto della loro avventura. Oppure scatena la tua creatività e crea la tua storia!



**1** Kai e Nya decisero di esplorare una a \_\_\_\_\_ ?

- A. Giungla
- B. Foresta
- C. Montagna
- D. Caverna

**2** Lì, dovettero usare i loro poteri per \_\_\_\_\_ ?

- A. Salvare un esploratore
- B. Aiutare un animale in trappola
- C. Salvare un bambino dal pericolo

**ORA, DISEGNA KAI E NYA DURANTE IL LORO VIAGGIO.**



**3** Poi, Kai e Nya sentirono che una \_\_\_\_\_ era in pericolo.

- A. Città
- B. Comunità
- C. Nave
- D. Astronave

**4** Insieme, andarono a combattere i \_\_\_\_\_.

- A. Pirati
- B. Ninja malvagi
- C. Guerrieri di pietra
- D. Fantasmi

**DISEGNA QUELLO CHE È SUCCESSO!**

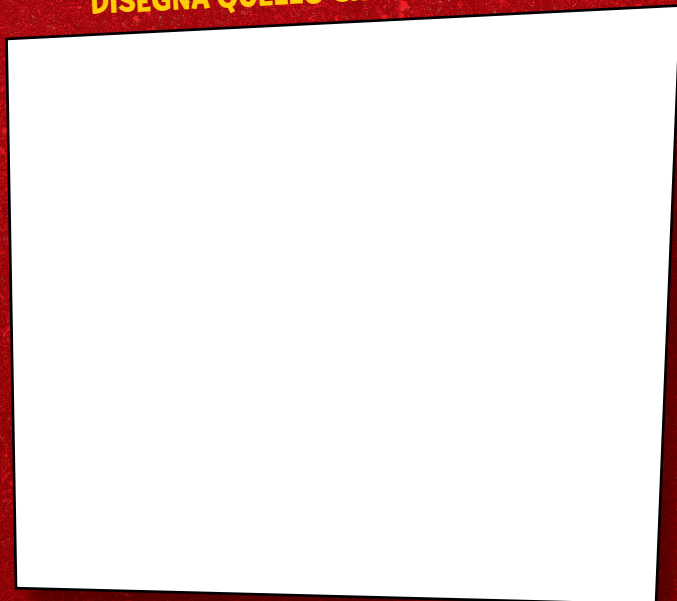

Dopo aver sconfitto il pericolo, Kai pensò alle sue doti in battaglia. Ma perché era così bravo? Improvvisamente, si rese conto di conoscere la fonte del suo potere.

Hai bisogno di aiuto?  
Trovi le risposte a pagina 27.



CONOSCO LA FONTE DEL MIO POTERE! È IL MIO

R C G A O G O I  
C R G \_ \_ O

Parti per un'avventura su [NINJAGO.com](http://NINJAGO.com) oggi e leggi altre storie sui ninja!



Villaggio assolato  
Lea, 6 anni,  
Germania



Gelateria sulla spiaggia di Emmet  
Lily, 10 anni, USA



Mega-Scorpione-Mobile-X  
Elliott, 8 anni, Regno Unito

Hai un FANTASTICO MODELLO che vorresti condividere con altri costruttori?

## MANDACI LA TUA FOTO!

- 1 Fatti fotografare con la tua costruzione. Potresti vederla su questa pagina in un prossimo numero.
- 2 Chiedi a un genitore o a un tutore di andare su [LEGO.com/magazine](http://LEGO.com/magazine).
- 3 Qui è possibile scaricare e compilare il Modulo di accompagnamento e quindi inviarlo tramite email insieme alla foto. Per l'indirizzo email, vedere il Modulo di accompagnamento.
- 4 Ricorda che puoi anche inviarci una storia del tuo modello. Raccontaci come l'hai costruito, cosa succede nella scena o quello che vuoi. Max adora anche ricevere le tue lettere!



Festa di Compleanno LEGO®  
Laure, 6 anni, Francia



Gru  
Niklas e Jan,  
8 e 6 anni,  
Austria



Parco acquatico Super Jumbo  
Ava, 4 anni,  
Canada



Grazie camion da trasporto  
Hugo, 5 anni, Nuova Zelanda

INVITA I TUOI AMICI A COSTRUIRE INSIEME. VI DIVERTIRETE TANTISSIMO!

GRAZIE A TUTTI COLORO CHE HANNO INVIATO LE LORO CREAZIONI. SIETE FANTASTICI! SIAMO IMPAZIENTI DI VEDERE ALTRI INCREDIBILI MODELLI.

CREIAMO UN CASTELLO DI CAROTE!





**Villaggio LEGO\***  
Arthur e Beatrix, 7 e 4 anni, Regno Unito



**Auto di lusso**  
Ted, 7 anni, Regno Unito



**Grande campus ninja NINJAGO\***  
Kimi, 7 anni, Germania



**Idrovolante**  
Yoden, 4 anni, Regno Unito



**NINJAGO\* - pronti per la battaglia!**  
Wes, 8 anni, USA



**Villa LEGO\***  
Ariella, 8 anni, Scozia



**LEGO\* City - Il mio centro di comando SWAT**  
Samuel, 8 anni, Germania



**La battaglia**  
Edvard e Astrid, 8 e 4 anni, Svezia



**La torre arcobaleno**  
Columbine, 8 anni, Danimarca



**Bisarca**  
Justin, 5 anni, USA

# SOLUZIONI

LEGO® Brick Tales, pag. 7:

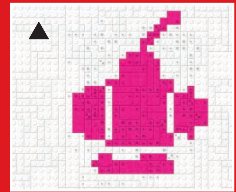
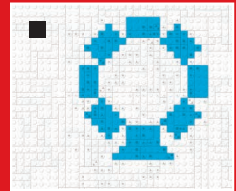
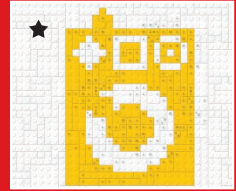

LEGO Minecraft®, pagg. 8-9:



LEGO® Super Mario™, pag. 12:



LEGO Creator, pag. 17:



LEGO NINJAGO®, pag. 25:  
**CORAGGIO**

Retro di copertina:  
pagina 3, pagina 5, pagina 26

# Rebuild the world™

Il prossimo numero del LEGO® Life Magazine uscirà a marzo!



DOV'È L'UOMO  
CAROTA?

VOGLIO SCATTARE UNA FOTO CON TUTTI I MIEI  
AMICI PER RICORDARE LA NOSTRA STRAORDINARIA  
CELEBRAZIONE DEL CAPODANNO LUNARE CINESE!  
MA MANCA QUALCUNO... DEVE ESSERCI  
NASCOSTO NEL LEGO® LIFE MAGAZINE.  
MI AIUTI A TROVARLO?

**Hai una creazione  
straordinaria che  
vorresti condividere  
con il mondo?**

Chiedi a un adulto di andare su [LEGO.com/magazine](http://LEGO.com/magazine) per scaricare  
il modulo di accompagnamento. Include semplici passaggi per  
inviare le tue lettere e le tue Cool Creations al LEGO® Life Magazine.

Stai ancora  
cercando l'Uomo  
Carota? Scopri  
dove si nasconde  
a pagina 27.