

LA REVISTA

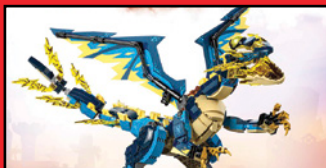

CREACIONES GENIALES



ACTIVIDADES



CÓMICS



NUEVOS MODELOS LEGO

¡BIENVENIDO A NUESTRO NÚMERO 4!

HOLA, SOY MAX.
¡LA ÉPOCA DE CELEBRACIONES
YA ESTÁ AQUÍ! ¡ACOMPÁÑANOS
A CONSTRUIR CORAZONES Y
COMPARTIR EL SUPERPODER
DEL JUEGO!

¿QUÉ TIPO
DE CORAZÓN
CONSTRUIRÁS?

HACE CALOR
AQUÍ...
¡MEJOR ME
VOY A OTRO
LUGAR!

¡MI CORAZÓN
PUEDE ILLUMINAR
LA NOCHE!

LAS AVENTURAS DE MAX



¿ESTÁS BLOQUEADO?

Busca estos bricks en las páginas de actividades. Ellos te dirán si la actividad es fácil, difícil o se encuentra en un punto medio. Ponlas todas a prueba, ¡y descubre cómo te va! **Si te bloqueas, puedes encontrar todas las respuestas en la página 27.**



NIVEL 1

Fácil



NIVEL 2

Medio



NIVEL 3

Difícil

¡BUSCA A NUESTROS AMIGOS DE CUATRO PATAS!

¡Estos cachorros o perros te llevarán a las actividades e historias que creamos especialmente para ti!





Rebuild
the
world™

¡MÁNDANOS TUS CREACIONES GENIALES!

¡Tu modelo podría aparecer en un futuro número de la revista LEGO® Life! Pide a tu papá/mamá o tutor/a que visiten [LEGO.com/magazine](https://www.lego.com/magazine) para descubrir más cosas.

¡Dales un vistazo a estas geniales cosas en el interior!

Nuevo cómic
Páginas 4 y 5



Asombrosos desafíos
Páginas 12, 17 y 23



Inspírate
Páginas 6, 22 y 26-27



¡Y muchas cosas más!



Revista LEGO® Life

Para más información acerca de LEGO® Life, visita [LEGO.com/life](https://www.lego.com/life)
Si tienes alguna duda acerca de tu membresía, visita [LEGO.com/service](https://www.lego.com/service) o llama al **1-800-020-7378**



LEGO Mexico S.A. de C.V.
Alexander Von Humboldt No. 43-A
Lomas Verdes 3a Sección
Naucalpan de Juárez

Estado de Mexico
C.P. 53125
Mexico

(ESMX)

LEGO, el logotipo de LEGO, DREAMZZ, el logo tipo de DREAMZZ, el logotipo de FRIENDS, NINJAGO, el logotipo de NINJAGO, la minifigura y el diseño tridimensional del brick y las espigas son marcas comerciales y/o propiedades intelectuales de The LEGO Group. ©2023 The LEGO Group. Todos los derechos reservados.







VAYA, ¡ESTUVIERON AQUÍ TODO EL TIEMPO! ¡ES LA MEJOR SORPRESA QUE ME HAN DADO!

¿QUIÉN APAGÓ LA LUZ?



¡TOC! ¡TOC!

¡VOY A ENCENDERLA!



¡LAMENTAMOS LLEGAR TARDE, MAX!

QUERÍAMOS HACER UNA PIÑATA QUE TE ENCANTARA, ¡PERO PARECE QUE PERDIMOS LA NOCIÓN DEL TIEMPO!

¡Y TAMBIÉN HICIMOS GALLETAS!

¡QUÉ BUENO QUE ESTÉN AQUÍ! ¡YA QUIERO VER LO QUE HAY EN SU PIÑATA!



GRACIAS POR DEJARNOS TRAER DIVERSIÓN A NUESTRA MANERA.

¿DIENTES DE LEÓN?! DULCES PARA CONEJOS, DIRÍA YO. ¡SÚPER!

¡YA LO CREO QUE SÍ! QUERÍA CELEBRAR LAS INCREÍBLES IDEAS DE TODOS. ¡Y ME ENCANTAN TODAS LAS SORPRESAS DE SU PIÑATA!

¿DE QUÉ ME PERDÍ?



¡TÚ TAMBIÉN ESTÁS INVITADO! ¡CONSTRUYE UNA PIÑATA PARA TUS AMIGOS CON LOS BRICKS LEGO® QUE TENGAS!

¡Es la Semana de la Amabilidad!
Visita LEGO.com/kids/digital-safety para aprender más sobre cómo ser amable en Internet.



Camión Grúa
Wayan, 10 años (Suiza)



Arte con DOTS: Gato con Leyenda "Be Happy"
Madison y Taylor,
8 y 6 años (Canadá)

¿Tienes algún **ASOMBROSO MODELO** que te gustaría compartir con otros constructores?

¡ENVÍANOS TU FOTO!

- 1 Pide a alguien que te tome una **foto con tu modelo**. Es posible que la veas en esta página en un número futuro.
- 2 Pide a tu papá/mamá o tutor/a que visiten [LEGO.com/cool-creations](https://www.lego.com/cool-creations).
- 3 Allí podrá **descargar y completar el formulario de envío** y, después, enviarlo por correo electrónico junto con tu foto. Consulta la dirección de correo electrónico en el formulario de envío.
- 4 Recuerda que también puedes enviarnos una historia acerca de tu modelo. Dinos cómo lo construiste, qué está pasando en la escena o lo que quieras. ¡A Max también le encanta recibir tus cartas!



Casa de Ensueño en la Playa
Ludwig y Pia,
6 y 8 años (Alemania)

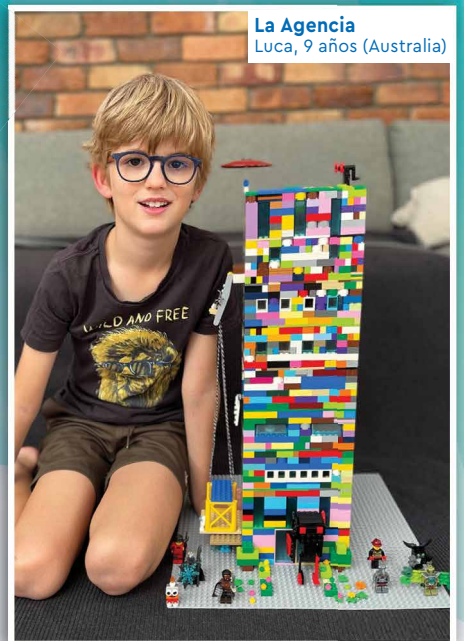

La Agencia
Luca, 9 años (Australia)



GRACIAS A TODOS
LOS QUE ENVIARON SUS
CREACIONES, INCLUIDOS
ISABELLA, THOMAS, OLIVER,
NORMA, AIDEN Y SHARDUL.
¡SON INCREÍBLES!

El Ultramech
Peter, 11 años (EE. UU.)



Ataque de Dinosaurios a LEGO® City
Ava y Shay, 10 y 8 años (Irlanda)



Estación de Policía
Emily y Andrew,
6 y 4 años (EE. UU.)



Granero y Taller de Diversión
Joseph, Rosalie y Xavier,
7, 9 y 4 años (Reino Unido)



Tienda de Ropa
Alessandro, 6 años (Italia)



Mis Lentas con Estilo
Raphaël, 7 años (Francia)



¡Estimados adultos!

Pueden enviar una foto llenando el formulario disponible en LEGO.com/cool-creations

**Rebuild
the
world™**

CONVIÉRTETE EN UN CREADOR DE SUEÑOS



Acompaña a la Señora Castillo, Mateo y Zoey con una Criatura de los Sueños LEGO® DREAMZZZ™ creada por ti.

¡Estimado adulto!
¿Cómo crees que se vería un Avión-Unicornio? ¡Ayuda a tu peque a construir su propia Criatura de los Sueños!

SI PODEMOS TENER UNA CAMIONETA-TORTUGA, ¿POR QUÉ NO UN BARCO-GALLINA?



CREA TU PROPIA CRIATURA DE LOS SUEÑOS

¡Mezcla un vehículo con un animal o crea algo totalmente nuevo! Dibuja tu criatura a continuación o constrúyela con bricks LEGO®.



CAMIONETA MONSTRUO



AVIÓN



BARCO



UNICORNIO



GALLINA



TIBURÓN MARTILLO

NOMBRE DE TU CRIATURA:

¡DIVERSIÓN EN LA CASA DE ÁRBOL DE DONKEY KONG!



El equipo de Donkey Kong™ se la está pasando en grande en el Set de Expansión: Casa de Árbol de Donkey Kong LEGO® Super Mario™. Tanto, ¡que ahora las cosas están volando por todas partes! ¿Podrás colocar cada cosa en su lugar? Escribe el número de cada pieza faltante en el espacio vacío donde corresponde.



BÚSQUEDA DE LOS PLÁTANOS PERDIDOS



Donkey Kong™ necesita tu ayuda para encontrar todos los deliciosos plátanos. ¡Es hora de empezar la búsqueda!

DESAFÍO DE MEMORIA NINJA

¡Estimados adultos!



Este juego también es para ustedes. Pueden ayudar preparando el tablero, explicando las reglas, ¡e incluso uniéndose a la diversión!

Una vez que Sora terminó de reparar el Navío del Destino, los ninjas pudieron emprender un vuelo a través de los Reinos Unidos. En su viaje, derrotaron villanos, conocieron a otros ninjas y ejercitaron habilidades importantes como la memoria. ¿Estás listo para unirte a ellos?





CÓMO SE JUEGA

Pon a prueba tu memoria de ninja y desafía a tu amigo a una partida.

- 1 Cubre todas las casillas con trozos de papel o bricks LEGO®. Quizá tengas que cortar el papel en cuadrados pequeños.
- 2 El jugador más joven es el primero en jugar. Levanta dos de los trozos de papel o bricks y mira los dibujos que hay debajo. Si las imágenes coinciden, toma las piezas. Si no, vuelve a colocarlas.
- 3 Tomen turnos hasta que todos los dibujos estén descubiertos.
- 4 Cuenten los trozos de papel o bricks que haya tomado cada uno para ver quién es el ganador del desafío de memoria.



¡POTENCIA A TU DRAGÓN!

LEGO NINJAGO
DRAGONS RISING

Sora se enfrentará al mech de Beatrix en una batalla épica, ¡pero no está sola! Tiene a su favor sus grandes habilidades, y la acompañan sus leales amigos y un poderoso dragón. ¿Qué tal si lo haces aún más fuerte?



CREA UN DRAGÓN INVENCIBLE

¡Selecciona nuevas habilidades para tu dragón! Usando tus lápices o bolígrafos de colores favoritos, ¡dibuja las mejoras y crea tu propia criatura impresionante!



Picos adicionales



Fuego



Cola con maza



Rugido de trueno



Rayo de luz



Escudo de energía





STAR WARS
—THE—

MANDALORIAN





Disney

Regalia magica

Disney
100





¡DESCONCIERTO EN SORTILEGIOS WEASLEY!



¡Uy! Alguien perdió el equilibrio y derramó polvo peruano de oscuridad instantánea por todo el Callejón Diagon. En medio del caos, se perdieron muchos objetos mágicos.



AYUDA A LOS WEASLEY

Intenta encontrar todas las cosas perdidas.



LECHUZA MENSAJERA (X2)



POCIÓN DE AMOR



DISCO VOLADOR CON COLMILLOS



MICROPUFF



MAGIFUEGOS SALVAJES WEASLEY

¿Necesitas un poco de ayuda?
Encuentra las soluciones en la página 27.

WIZARDING WORLD and all related trademarks, characters, names, and indicia are © & TM Warner Bros. Entertainment Inc. Publishing Rights © JKR. (S23)

DESAFÍO DEL MICROPUFF

Son unas criaturas lindísimas y adorables. ¡Y ahora puedes hacer la tuya! Prepara tus lápices de colores y decórala como más te guste. También puedes añadirle algún bonito accesorio.



PROBLEMAS EN EL MULTIVERSO



MARVEL STUDIOS
SPIDER-MAN
No Way Home



¡Entra en acción con los Spider-Man! El portal abrió caminos a dos nuevos multiversos. Solo el de arriba es el original. ¿Puedes encontrar seis diferencias entre las dos copias de abajo?

¿Necesitas ayuda? Puedes encontrar las respuestas en la página 27.



ORIGINAL



MULTIVERSO 1



MULTIVERSO 2

SPIDER-MAN, ¿TIENES QUE DESENDERAR ESTE EMBROLLO!



¿A CUÁL DE LOS DOS LE HABLAS?



¡CREO QUE SE REFIERE A TODOS NOSOTROS!



EL PODER DE LOS DESEOS



Asha está pidiéndole a una estrella que le conceda un deseo.
¿Qué pedirías tú si miraras al cielo y vieras una estrella de los deseos?

¡CREA TUS DESEOS!

Usa tu imaginación y dibuja o escribe tus mayores deseos. ¡Luego toma todos tus bricks LEGO® y constrúyelos!

UN DESEO PARA MÍ

UN DESEO PARA MIS FAMILIARES Y AMIGOS

 ¡ENCUENTRA LA ESTRELLA DE LOS DESEOS!

¿Necesitas un poco de ayuda?
Encuentra las soluciones en la página 27.

¿CUÁL ES TU DESEO PARA EL NUEVO AÑO?

QUE TODO EL MUNDO CREA QUE PUEDE HACER UNA DIFERENCIA.



©Disney

Disney
WISH

INTERCAMBIO DE REGALOS



Batman™ y The Joker™ se dieron una tregua.
 ¡Y decidieron intercambiar regalos!
 ¿Qué se regalaron el uno al otro?
 Conecta los puntos
 para descubrirlo.



3
4
5
6
7
8
9
10
11
12



1
2
3
4
5
6
7
8
9
10
11
12
13
14

¿Necesitas ayuda? Puedes encontrar las respuestas en la página 27.

DINOSAURIO EN FUGA



¡Un Velociraptor anda suelto! La Dra. Ellie Sattler y el guardabosques Robert Muldoon usan la computadora para seguirle la pista.

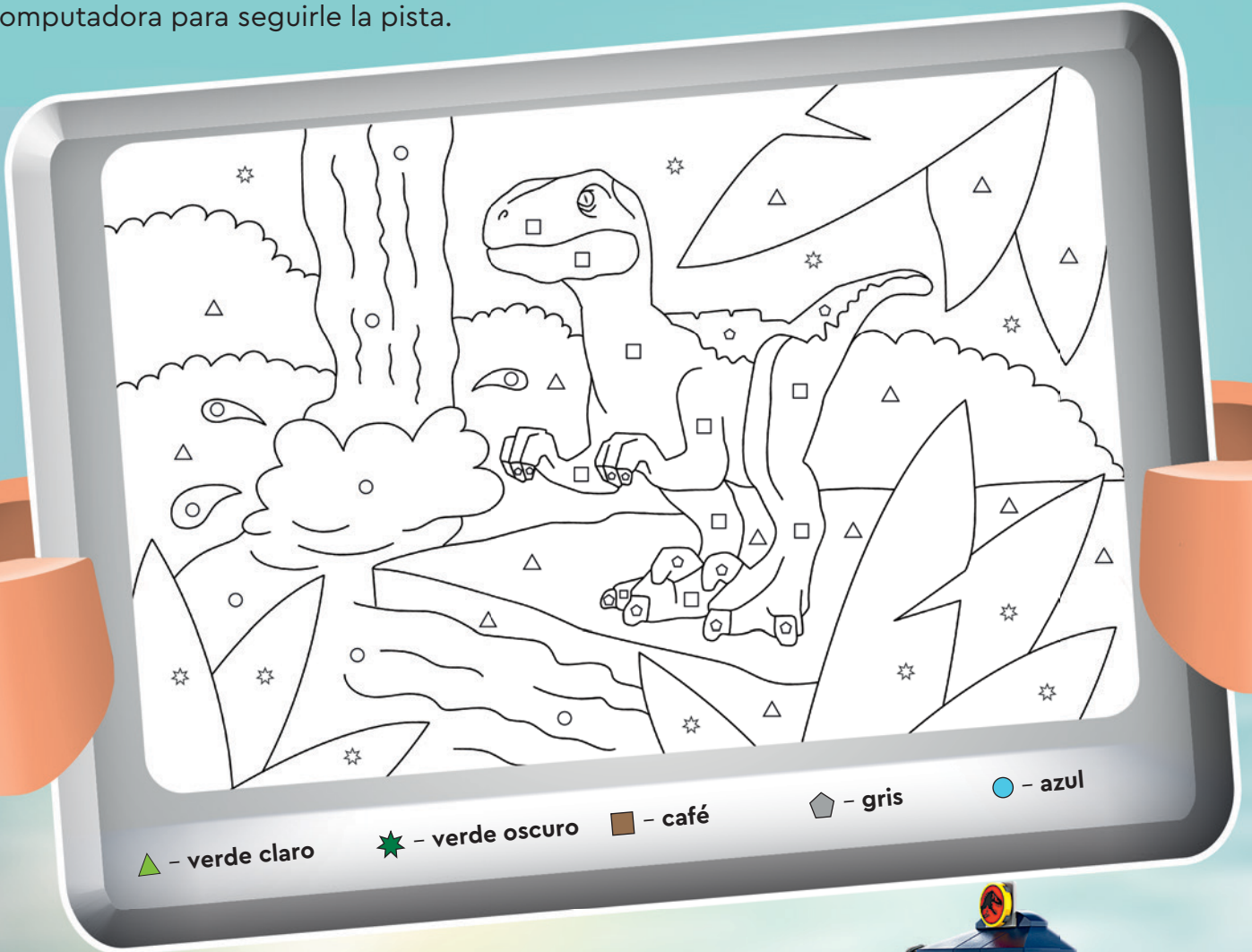

ENCUESTRA AL VELOCIRRAPTOR

La peligrosa criatura está escondida en algún lugar de la imagen. ¡Coloréala para descubrir al Velociraptor! Usa los colores que muestra la computadora.



¿Sigues buscando al dinosaurio?
Dale un vistazo a la página 27.

© Universal City Studios LLC and Amblin Entertainment, Inc. All Rights Reserved.

¿Qué harías en un parque de diversiones espacial? ¡La decisión es tuya! Lee la información sobre cada juego mecánico y pon las atracciones en el orden en el que te gustaría visitarlas.



- SATÉLITE
- SATURNO
- METEORO



ATRACCIÓN NÚMERO UNO

Súbete a una Montaña Rusa Espacial y avanza a toda velocidad entre planetas, cohetes y estrellas. ¿Podrás encontrar en esta página los tres objetos que se muestran?

ENTRADA

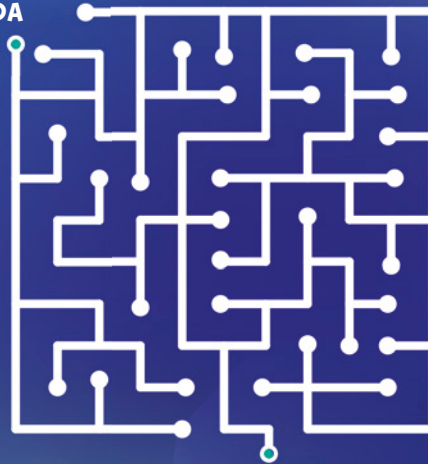

SALIDA



ATRACCIÓN NÚMERO TRES

¡El carrusel espacial es tan veloz que te dará vértigo! ¿Qué es esa forma? Conecta los puntos para descubrirlo.

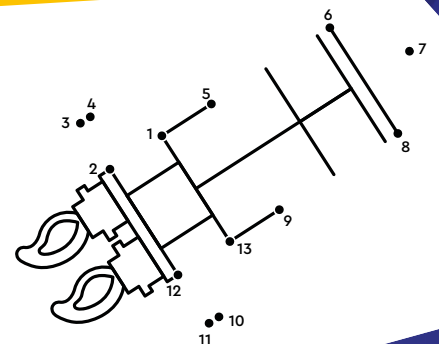

ATRACCIÓN NÚMERO DOS

¡Siente la emoción del lanzamiento del cohete espacial! Pero este no funciona debido a una falla de la computadora. Traza las líneas del circuito desde la **ENTRADA** hasta la **SALIDA** para arreglarlo.



LA INCREÍBLE CARRERA CON LOOPING DE SONIC



Ayuda a Sonic the Hedgehog™ a encontrar la salida del laberinto de hierba para frustrar los planes del Dr. Eggman. Toma impulso para cruzar el *looping* antes y llegar a tiempo a la línea de meta para liberar a Amy y a los animales.



Juega el nuevo juego LEGO® Sonic the Hedgehog™ en LEGO.com/kids



INICIO



¿Necesitas un poco de ayuda? Encuentra las soluciones en la página 27.

© SEGA. All rights reserved. SEGA is registered in the U.S. Patent and Trademark Office. SEGA and SONIC THE HEDGEHOG are either registered trademarks or trademarks of SEGA CORPORATION.

META

AVENTURA EN EL HOTEL INVERNAL

Aliya, Nova y Olly llegaron a este hotel invernal. Se la están pasando en grande jugando en la nieve y cuidando de los perros. ¿Te unirás a ellos?



ESCULPE UN TRAJE DE HIELO

Olly encontró un bloque de hielo. ¿En qué decidió convertirlo? ¿Coloréalo siguiendo la clave numérica para descubrirlo!

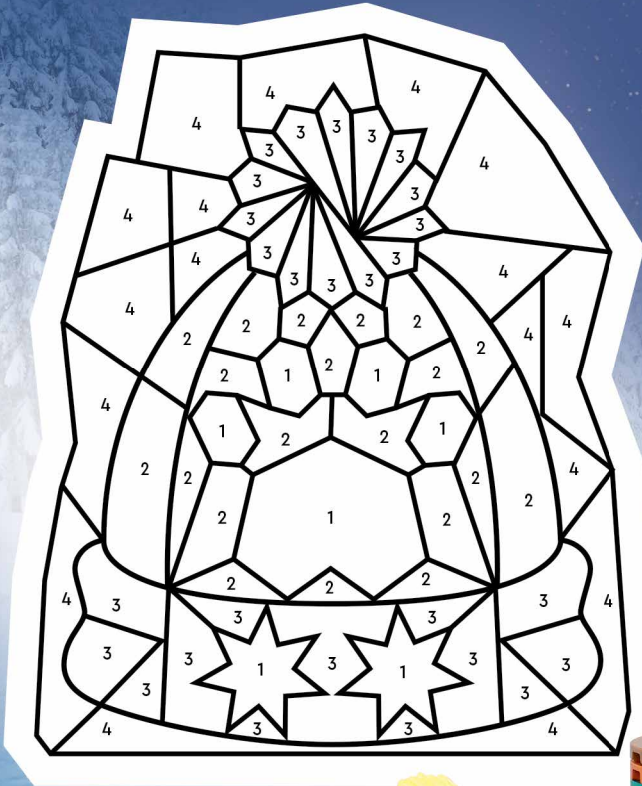

Rosa = 1

Morado = 2

Verde = 3

Azul = 4



¡HAGAMOS LA ESCULTURA JUNTOS!



PERSECUCIÓN EN TRINEO JALADO POR PERROS

¡Pon a prueba tus habilidades como explorador polar! Ayuda a Nova y a los perros a encontrar una forma de atravesar el laberinto para llegar a las deliciosas golosinas.



INICIO



¡Estimados adultos!

En este juego pueden utilizar los bricks que quieran, e incluso probar colocándolos de lado.



DESAFÍO DE LA TORRE DE HIELO

¡Construye la torre LEGO® más alta de la historia! Necesitarás algunos bricks LEGO para construir y uno más para usarlo como dado.

CÓMO JUGAR:

- Los jugadores se turnan para lanzar el brick LEGO®. El jugador más joven es el primero en jugar.
- Los jugadores añadirán o quitarán bricks de su torre según la posición en la que caiga el brick utilizado como dado.
- Con las espigas hacia arriba: añade un brick.
- Con las espigas hacia abajo: añade dos bricks.
- De lado: quita un brick.
- El juego termina cuando se han utilizado todos los bricks LEGO. Gana el jugador que tenga la torre más alta al final.



¡VEAMOS QUIÉN
CONSTRUYE LA
TORRE DE NIEVE
MÁS ALTA!



CREA COMO EN UN SUEÑO

¿Alguna vez has querido hacer Creación de Sueños como Mateo, Izzie y Cooper? Pues bien, ¡esta es tu oportunidad! Sigue sus indicaciones para crear Criaturas de los Sueños, toma los bricks LEGO® que tengas, ¡y da vida a tus sueños!

UNA SERPIENTE DESLIZÁNDOSE POR LOS CIELOS... O CON ZAPATOS PARA CORRER.



SIEMPRE HE SOÑADO CON UNA CASA RODANTE. ¡ASÍ ES COMO SE DEBE VIAJAR!





¡TUS SUEÑOS NO CONOCEN LÍMITES! PUEDES DARLES RUEDAS, O ALAS... ¡O HACERLOS TOTALMENTE ADORABLES!



¡Encuentra más inspiradoras instrucciones de construcción en la app gratuita LEGO® Builder!

- Guarda tus sets.
- Acerca y gira tu modelo mientras construyes.
- ¡Controla tu avance en el proceso de construcción!



No olvides pedirle permiso a un adulto antes de descargar cualquier app.

LEGO Friends, págs. 24–25:



LEGO Sonic the Hedgehog™, pág. 23:



LEGO Creator, pág. 22:

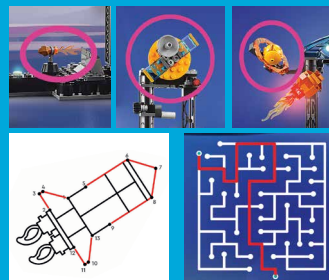

RESPUESTAS:

LEGO® Super Mario™, pág. 6:



LEGO Harry Potter™, pág. 17:



LEGO Marvel, pág. 18:



LEGO | Disney, pág. 19:



LEGO DC Batman™, pág. 20:



LEGO Jurassic World, pág. 21:



¡El siguiente número de la revista LEGO® Life saldrá en enero!



CONSTRUYE UN CORAZÓN Y COMPARTE LA ALEGRÍA

Construye un corazón y compártelo en el grupo "Build to Give" de la app LEGO® Life para ayudar a llevar el superpoder del juego a niños necesitados.



**NO TE
PIERDAS EL
PRÓXIMO
NÚMERO**

¡Nos vemos
en 2024!

