

HET **MAGAZINE**



COOL CREATIONS



ACTIVITEITEN



STRIPVERHALEN



NIEUWE LEGO MODELLEN

WELKOM BIJ NUMMER 4!

HOI ALLEMAAL,
MAX HIER! DE FEESTDAGEN
KOMEN ERAAN! DOE MET
ONS MEE: BOLIW EEN HART
EN DEEL DE SUPERKRACHT
VAN SPELEN!

WAT VOOR HART
GA JIJ BOLIWEN?

HET IS HIER
BEST WARM!

MIJN HART
STRAALT ALS
EEN STER!

DE AVONTUREN VAN MAX



LASTIG?

Op de spelletjespagina's zie je deze stenen. Hieraan kun je zien of de activiteit makkelijk, gemiddeld of moeilijk is. Probeer ze allemaal en kijk maar eens hoe het gaat! **Als je er niet uitkomt, kun je de oplossingen vinden op pagina 27.**



NIVEAU 1
Makkelijk



NIVEAU 2
Gemiddeld



NIVEAU 3
Moeilijk

ZOEK DE HONDEN!

De puppy's wijzen je op de activiteiten en verhalen die speciaal voor jou zijn gemaakt!





Rebuild
the
world™

**STUUR ONS
JE COOL
CREATIONS!**

Misschien zie je jouw model wel in een volgend nummer van LEGO® Life Magazine. Vraag een ouder of verzorger om naar LEGO.com/magazine te gaan voor meer informatie.

Kijk snel verder!

**Nieuwe
strip**

Blz. 4-5

**Geweldige
uitdagingen**

Blz. 12, 17, 23

**Laat je
inspireren**

Blz. 6, 22, 26-27



**en nog veel
meer!**



LEGO® Life Magazine

Lees meer over LEGO Life op LEGO.com/life

Voor vragen over je lidmaatschap ga je naar LEGO.com/service of bel je **00 800 5346 5555** (gratis vanaf een vaste lijn)



Ruiterijschool 5
2930 Brasschaat



België

(NL)

LEGO, het LEGO logo, DREAMzz, het FRIENDS logo, NINJAGO, de minifiguur en de steentje-met-nopconfiguraties zijn handelsmerken van de LEGO Groep. ©2023 The LEGO Group.



HET VRIENDSCHAPSFEEST

IK BEN HEEL BENIEUWD NAAR WAT MIJN VRIENDEN GAAN MAKEN!

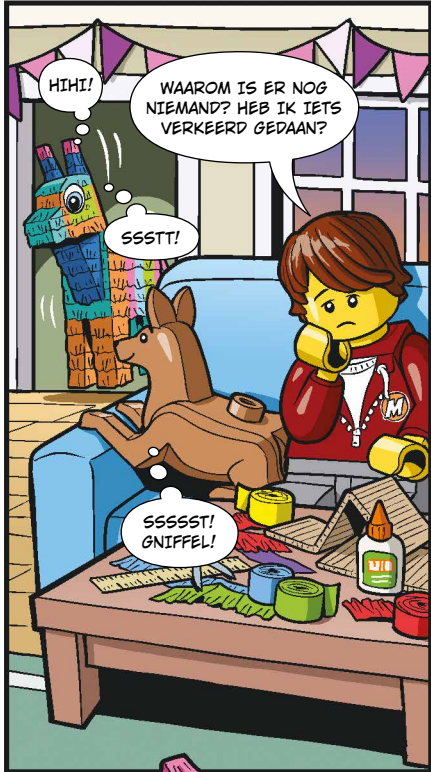

HIHI!

WAAROM IS ER NOG NIEMAND? HEB IK IETS VERKEERD GEDAAN?

SSST!

SSSSST! GNIFFEL!



BEDANKT, MAATJE. JOUW PIÑATA HEeft ME GEÏNSPIREERD OM ER NOG EEN TE MAKEN.

NOG HEEL EVEN...



IK VOEL ME EEN BEETJE TELEURGESTELD, MAAR HET IS FIJN DAT JIJ BIJ ME BENT. LATEN WE JOUW PIÑATA OPENEN!

WOEF! WOEF! WOEF! WOEF!

JA, NU!



VERRASSING!

HAHA, DAT GEZICHT VAN MAX!



JULLIE WAREN ER TOCH AL! DIT IS DE BESTE VERRASSING OOI!

WIE HEEFT HET LICHT UITGEDAAN?



KLOP! KLOP!

IK GA WEL!



SORRY DAT WE ZO LAAT ZIJN, MAX!

WE WILDEN EEN PIÑATA MAKEN DIE JE ECHT COOL ZOU VINDEN. EN TOEN WAREN WE DE TIJD VERGETEN!

EN WE HEBBEN KOEKJES GEBAKKEN!

IK BEN ZO BLIJ DAT JULLIE ER ZIJN! IK KAN NIET WACHTEN OM TE ZIEN WAT ER IN DIE PIÑATA ZIT!



BEDANKT DAT WE ONS EIGEN PLEZIER MOCHTEN MEENEMEN.

PAARDENBLOEMEN?! EN KONIJNENSNOEPJES. LEKKER!

ABSOLUUT! IEDEREEN HEEFT TOPPE IDEEËN. EN IK BEN DOL OP AL JULLIE PIÑATAVERRASSINGEN!

WAT HEB IK GEMIST?



JIJ BENT OOK UITGENODIGD! BOUW EEN PIÑATA VOOR JE VRIENDEN MET DE LEGO® STENEN DIE JE HEBT!

Het is de Week van de Vriendelijkheid!
Ga naar [LEGO.com/kids/digital-safety](https://www.lego.com/kids/digital-safety) voor meer informatie over online vriendelijk zijn.



Sleepwagen
Wayan, 10 jaar, Zwitserland



LEGO® DOTS blijfe kat
Madison en Taylor,
8 en 6 jaar, Canada

Heb jij een **GEWELDIGE CREATIE** die je graag wilt delen met andere bouwers?

STUUR ONS DAN EEN FOTO!

- 1 Laat een **foto maken van jou met je bouwwerk**. Misschien zie je die dan in een volgend nummer terug.
- 2 Vraag een ouder of verzorger om naar [LEGO.com/cool-creations](https://www.lego.com/cool-creations) te gaan.
- 3 Daar kan hij of zij **het deelnameformulier downloaden en invullen**. Stuur het samen met de foto per e-mail naar ons op. Het e-mailadres staat op het deelnameformulier.
- 4 Vergeet niet dat je ons ook een verhaal over je model kunt sturen. Vertel ons hoe je het gebouwd hebt, wat er gebeurt of wat je maar wilt. Max vindt het ook superleuk om brieven te krijgen!



Droomstrandhuis
Ludwig en Pia,
6 en 8 jaar, Duitsland



Het bureau
Luca, 9 jaar, Australië



IEDEREEN
BEDANKT VOOR HET
INSTUREN VAN JULLIE
CREATIES, WAARONDER
ISABELLA, THOMAS,
OLIVER, NORMA, AIDEN
EN SHARDUL.
JULLIE ZIJN
STEENGOED!

De ultramecha
Peter, 11 jaar, Verenigde Staten



Dinosaurusaanval op LEGO® City
Ava en Shay, 10 en 8 jaar, Ierland



Politiebureau
Emily en Andrew,
6 en 4 jaar, Verenigde Staten



Schuur en boerderijwinkel
Joseph, Rosalie en Xavier,
7, 9 en 4 jaar, Verenigd Koninkrijk



Kledingwinkel
Alessandro, 6 jaar, Italië



Mijn stijlvolle bril
Raphaël, 7 jaar, Frankrijk



Beste volwassene!

Je kunt een foto insturen door het formulier in te vullen op LEGO.com/cool-creations.

**Rebuild
the
world™**

WORD EEN DROOMBOWWER



Maak samen met mevrouw Castillo, Mateo en Zoey je eigen LEGO® DREAMZZZ™ droomwezen.

Beste volwassene!
Hoe zou een eenhoornvliegtuig eruitzien? Help je kind een eigen droomwezen te bouwen!

ALS WE EEN SCHILDPADBUSJE KUNNEN MAKEN, WAAROM DAN GEEN KIPPENBOOT?



MAAK JE EIGEN DROOMWEZEN

Combineer een voertuig met een dier of maak iets totaal anders! Teken je wezen hieronder of bouw het met LEGO® stenen.



MONSTERTRUCK



VLIEGTUIG



BOOT



EENHOORN



KIP



HAMERHAAI

DE NAAM VAN JE WEZEN:

PLEZIER IN DONKEY KONGS BOOMHUT!



 Donkey Kong™ en zijn vrienden hebben veel lol in de LEGO® Super Mario™ set Donkey Kongs boomhut. Zo veel zelfs, dat er nu van alles in het rond vliegt! Kun jij de spullen terugzetten waar ze horen? Schrijf het nummer van elk ontbrekend onderdeel in het rondje.



1



2



3



4



5



6



x 9



BANANENBENDE

Donkey Kong heeft jouw hulp nodig om alle lekkere bananen te vinden. Ga snel op zoek!

HET NINJA-GEHEUGENSPEL

Beste volwassenen!
Dit spel is ook voor jullie. Jullie kunnen helpen het spel voor te bereiden, de regels uitleggen en zelfs gezellig meedoen!

Toen Sora Destiny's Bounty repareerde, konden de ninja's een vlucht maken over de Verenigde Rijken. Op hun reis overwonnen ze schurken, ontmoetten ze andere ninja's en trairden ze belangrijke vaardigheden, waaronder hun geheugen. Ben jij klaar om dat ook te doen?





SPELREGELS

Test je ninjageheugen en daag een vriend(in) uit voor een spelletje.

- 1 Bedek alle vakjes met stukjes papier of LEGO® stenen. Je kunt het papier in kleine vierkantjes knippen.
- 2 De jongste speler begint. Pak twee papiertjes of stenen op en kijk naar de plaatjes eronder. Als de plaatjes hetzelfde zijn, mag je de stukken houden. Als ze niet hetzelfde zijn, leg je ze terug.
- 3 Speel om de beurt totdat alle plaatjes te zien zijn.
- 4 Tel de stukjes papier of stenen die elk van jullie heeft verzameld om te kijken wie het geheugenspel heeft gewonnen.

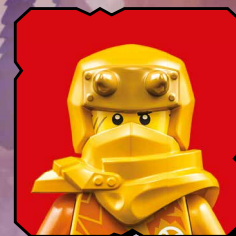

VERSTERK JE DRAAK!

LEGO NINJAGO
DRAGONS RISING

Sora staat tegenover Beatrix' mecha voor een spannend duel, maar ze is niet alleen! Ze heeft haar vaardigheden, trouwe vrienden en een machtige draak aan haar zijde. Wat dacht je ervan om die nog sterker te maken?



MAAK EEN ONVERSLAANBARE DRAAK

Kies nieuwe vaardigheden voor je draak! Gebruik je favoriete kleurpotloden of stiften, teken de versterkingen en maak je eigen geweldige wezen!



Prikstekels



Vuuradem



Knotsstaart



Donderbrul



Lichtstraal



Energieschild





STAR WARS
THE

MANDALORIAN





Geef verwondering cadeau

Disney
100





EEN ONGELUKJE BIJ DE TOVERTWEELINGS TOPFOPSHOP!

LEGO Harry Potter

WIZARDING WORLD

Oeps! Iemand is uitgegleden en heeft Peruviaans Instant Duistergruis gemorst in de Wegisweg™. In de chaos zijn allerlei magische voorwerpen zoekgeraakt.

 **HELP DE WEMELS**

Probeer alle ontbrekende voorwerpen te vinden.



-  **POSTUIL X2**
-  **LIEFDESDRANKJE**
-  **FRAGMENTATIEFRISBEE**
-  **UKKEPULK™**
-  **KOORTSKRAKELINGEN**

Heb je hulp nodig?
Kijk op pagina 27 voor de oplossing.

UKKEPULK™ UITDAGING

Wat zijn het toch schattige wezentjes! Nu kun je er zelf ook een maken. Pak je kleurpotloden erbij en versier hem precies zoals jij dat wilt. Je kunt ook leuke accessoires toevoegen.



WIZARDING WORLD and all related trademarks, characters, names, and indicia are © & ™ Warner Bros. Entertainment Inc. Publishing Rights © JKR. (s23)

PROBLEMEN IN HET MULTIVERSUM



MARVEL STUDIOS
SPIDER-MAN
No Way Home



Kom in actie met verschillende versies van Spider-Man! Door het portaal zijn twee nieuwe multiversums ontstaan. Alleen de bovenste is echt. Zie jij de zes verschillen met de twee kopieën hieronder?

Hulp nodig? Je vindt de oplossing op pagina 27.



ORIGINEEL



MULTIVERSUM 1



MULTIVERSUM 2

SPIDER-MAN,
JE MOET
DIT RAADSEL
OPlossen!



WELKE
BEDOEL JE?



IK DENK DAT
HIJ ONS ALLEMAAL
BEDOELT!



DE KRACHT VAN WENSEN



Asha doet een wens. Wat zou jij vragen als je naar de lucht keek en een vallende ster zag?

MAAK JE WENSEN!

Gebruik je fantasie en teken je mooiste wensen of schrijf ze op. Pak vervolgens al je LEGO® stenen erbij en ga ze bouwen!

EEN WENS VOOR MEZELF

EEN WENS VOOR MIJN FAMILIE EN VRIENDEN

ZOEK DE VALLENDE STER!

Heb je hulp nodig?
Kijk op pagina 27 voor de oplossing.

WAT IS JOLIJ WENS VOOR HET NIEUWE JAAR?

DAT IEDEREEN GELOOFT DAT HIJ OF ZIJ HET VERSCHIL KAN MAKEN.



©Disney

Disney
WISH

TIJD VOOR CADEAUS



Batman™ en The Joker™ zijn even gestopt met ruziën. En ze willen cadeautjes uitwisselen! Wat geven ze elkaar? Verbind de puntjes om het te ontdekken.



3
4
5
6
7
8
9
10
11
12



1
2
3
4
5
6
7
8
9
10
11
12
13
14

Hulp nodig? Je vindt de oplossing op pagina 27.

BATMAN and all related characters and elements © & ™ DC (s23)

DINO OP DE VLUCHT



Er is een Velociraptor ontsnapt! Dr. Ellie Sattler en parkwachter Robert Muldoon gebruiken de computer om hem te volgen.

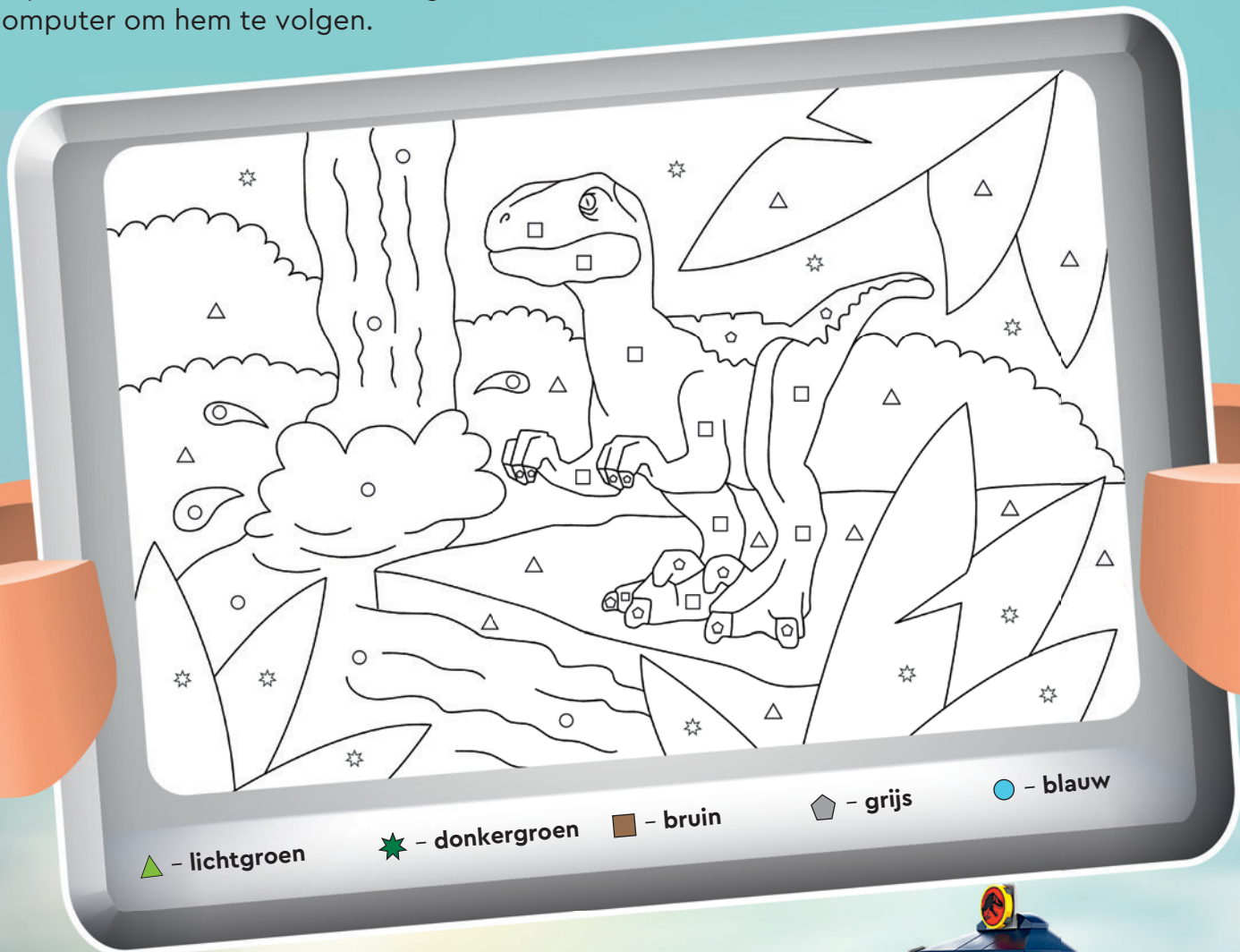

ZOEK DE VELOCIRAPTOR

De dinosaurus heeft zich goed verstopt. Kleur de afbeelding in om de Velociraptor te onthullen! Gebruik de aangegeven kleuren.

Ben je nog steeds op zoek naar de dino?
Kijk op pagina 27.

© Universal City Studios LLC and Amblin Entertainment, Inc. All Rights Reserved.



RUIMTEPRET

LEGO CREATOR

3 IN 1

Wat zou je doen in een ruimtepretpark? Jij mag kiezen! Lees over de attracties en zet ze in de volgorde waarin je ze wilt bezoeken.



SATELLIET



SATURNUS

METEOR



ATTRACTIE ÉÉN

Spring in een ruimteachtbaan en zoef langs planeten, raketten en sterren. Kun jij deze drie voorwerpen vinden op de pagina?



INPUT

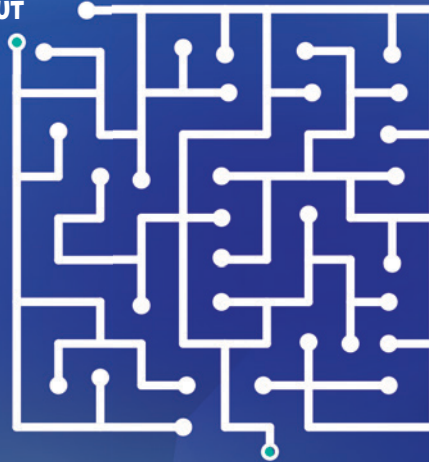

OUTPUT



ATTRACTIE TWEE

Iedereen is klaar voor de lancering van de ruimteraket! Alleen... hij start niet vanwege een computerstoring. Volg de lijnen van de INPUT naar de OUTPUT om hem te repareren.



ATTRACTIE DRIE

De ruimtedraaimolen is zo snel dat de wereld een beetje wazig kan worden! Wat is dat voor vorm? Verbind de puntjes om het te ontdekken.

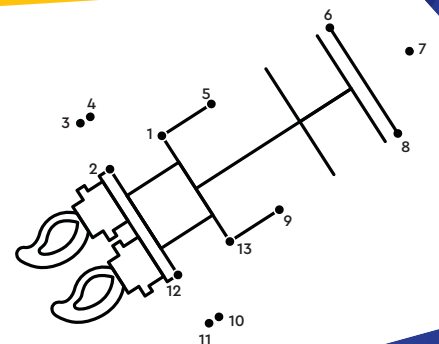

SONICS GEWELDIGE LOOPINGRACE



Help Sonic the Hedgehog™ het pad door het grasdoolhof te vinden en Dr. Eggman te slim af te zijn. Vlieg door de looping om nog sneller te gaan en bevrijd Amy en de dieren bij de finish.



Speel de nieuwe LEGO® Sonic the Hedgehog™ game op LEGO.com/kids.



START



Heb je hulp nodig? Kijk op pagina 27 voor de oplossing.

©SEGA. All rights reserved. SEGA is registered in the U.S. Patent and Trademark Office. SEGA and SONIC THE HEDGEHOG are either registered trademarks or trademarks of SEGA CORPORATION.

FINISH

WINTERS HOTELAVONTUUR





Aliya, Nova en Olly zijn aangekomen in het Winterhotel. Nu zijn ze lekker aan het spelen in de sneeuw en de honden aan het verzorgen. Ben jij klaar om dat ook te doen?



BEELDHOUWEN MET IJS

Olly heeft een blok ijs gevonden. Wat heeft hij ervan gemaakt? Kleur het in met behulp van de cijfers om erachter te komen!



-  Roze = 1
-  Paars = 2
-  Groen = 3
-  Blauw = 4



LATEN WE SAMEN EEN BEELD MAKEN!



OP PAD MET DE HONDENSLEE

Test je vaardigheden in dit avontuur! Help Nova en de honden hun weg te vinden door het doolhof naar de heerlijke hondenkoekjes.



PROBEER HET JUISTE PAD TE VINDEN!

START

Beste volwassenen!
 In dit spel kun je alle stenen gebruiken die je wilt, en zelfs proberen om ze zijwaarts te plaatsen.



IJSTOREN-UITDAGING

Bouw de hoogste LEGO® toren ooit! Je hebt wat LEGO stenen nodig om mee te bouwen en één steen om als dobbelsteen te gebruiken.

ZO SPEEL JE HET SPEL:

- Spelers rollen om de beurt met de LEGO® steen. De jongste speler begint.
- Afhankelijk van wat je gooit, voeg je stenen toe of verwijder je ze uit je toren:
 - Noppen omhoog: voeg één steen toe.
 - Noppen omlaag: voeg twee stenen toe.
 - Zijkant: verwijder één steen.
- Het spel eindigt wanneer alle LEGO stenen zijn gebruikt. De winnaar is de speler die aan het einde van het spel de hoogste toren heeft.



EENS KIJKEN WIE DE HOOGSTE SNEELWTOREN KAN BOUWEN!



BOUWEN IN JE DROMEN

Wil jij ook leren droombouwen zoals Mateo, Izzie en Cooper? Dit is je kans! Volg hun gids over het maken van droomwezens, pak alle LEGO® stenen die je hebt en breng je dromen tot leven.

EEN SLANG DIE DOOR DE LUCHT GLIBBERT... OF HARDLOOPSCHOENEN DRAAGT.



IK HEB ALTIJD AL GEDROOMD VAN EEN HUIS OP WIELEN. DAT IS PAS REIZEN!



OPLOSSINGEN

LEGO® Super Mario™, blz. 6:



LEGO Harry Potter™, blz. 17:



LEGO Marvel, blz. 18:



LEGO | Disney, blz. 19:



LEGO DC Batman™, blz. 20:



LEGO Jurassic World, blz. 21:



JOUW DROMEN
ZIJN GRENZELOOS!
JE KUNT JE WEZENS
WIELEN GEVEN,
VLEUGELS... OF ZE
SUPERKNUFFELIG
MAKEN!

**Kijk voor meer inspirerende
bouwinstructies in de gratis
LEGO® Builder app!**

- Sla je sets op
- Zoom in en draai het model terwijl je bouwt
- Houd bij hoe ver je bent met bouwen!

Vraag wel toestemming aan een volwassene voordat je de app gaat downloaden.

LEGO Friends, blz. 24-25:



LEGO Sonic the Hedgehog™, blz. 23:



LEGO Creator, blz. 22:

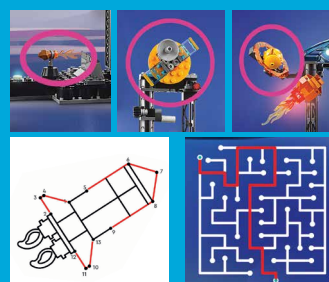

Het volgende nummer van LEGO® Life Magazine komt in januari uit!



BOUW EEN HART, DEEL HET PLEZIER

Bouw een hart en deel het in de Build to Give-groep in de LEGO® Life app om kinderen in nood de superkracht van spelen te geven.



**OP NAAR
HET
VOLGENDE
NUMMER**

Tot ziens
in 2024!

