

DAS **MAGAZIN**



POSTER



AKTIVITÄTEN

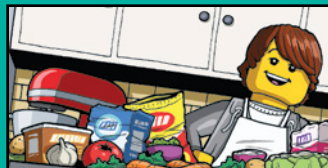

COMICS

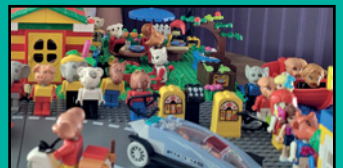

COOLE MODELLE

WILLKOMMEN IN AUSGABE 1!

XĪNNIĀN
KHÀILÈ!
DAS HEISST
„FROHES NEUES JAHR“
AUF MANDARIN.

DIESE LATERNEN
WERDEN AUF DEM
LATERNENFEST TOLL
AUSSEHEN.

LASST UNS DAS
JAHR DES HASEN
MIT KAROTTEN
EINLÄUTEN!

PUTZEN KANN
ECHT SPASS MACHEN,
ODER?

DIE ABENTEUER VON MAX ~~HASEN~~

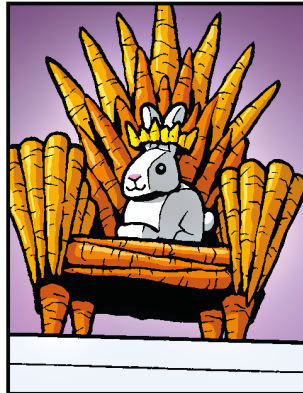
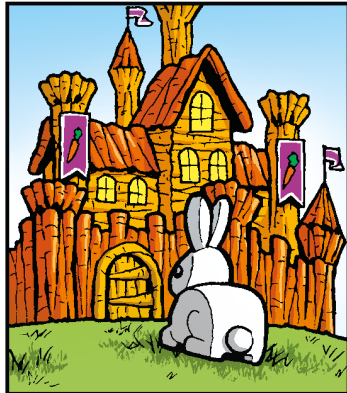
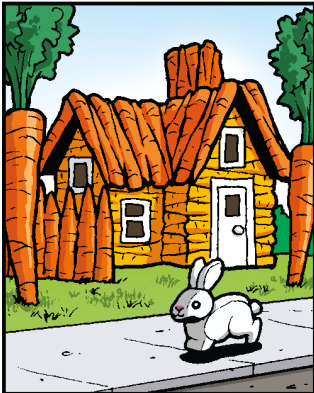

NUR FÜR DICH!



Sieh dir alles an, was diese spannende Ausgabe zu bieten hat! Auf Seiten, die nur für dich gemacht wurden, hält Max seine Flagge hoch. Halte im ganzen Magazin Ausschau nach Max!

ZU VERWIRREND?

Achte auf den Seiten mit den Aktivitäten auf diese Symbole. Sie geben an, ob die jeweilige Aktivität leicht, schwer oder irgendwo dazwischen ist. Probiere sie alle aus und finde heraus, wie weit du kommst! Wenn du Hilfe brauchst, findest du die Lösungen auf Seite 27.





DEM HASEN WIRD DAS BESTIMMT GEFAHLEN!

NICHTS ÜBERTRIFFT ZWEI WOCHEN PARTY AM STÜCK!

MIR GEFÄHLLT DAS FEUERWERK!

DAS STEHT LECKER AUS...

DU HAST DIE LEGO® LIFE APP NOCH NICHT?

Bitte deine Eltern oder Erziehungsberechtigten, die App noch heute **KOSTENLOS** in einem der App Stores herunterzuladen und melde dich mit deinem LEGO® Account an.

Apple and the Apple logo are trademarks of Apple Inc., registered in the U.S. and other countries and regions. App Store is a service mark of Apple Inc. Google Play and the Google Play logo are trademarks of Google LLC.



Hallo, ich bin's, Captain Safety!



Möchtest du mehr darüber erfahren, wie du dich online am besten schützt? In der LEGO® Life App findest du Tipps, was du und deine Eltern machen könnt, damit jeder in der Online-Welt geschützt ist und Spaß hat.

SAG UNS, WAS DU VON DEM MAGAZIN HÄLTST!

Bitte deine Eltern oder einen Erziehungsberechtigten, **diesen Code zu scannen** oder mit dir auf [LEGO.com/LIFESURVEY](https://www.lego.com/LIFESURVEY) zu gehen, um gleich an der Umfrage teilzunehmen!



LEGO® Life Magazin

Weitere Infos über LEGO® Life findest du auf [LEGO.com/life](https://www.lego.com/life)

Bei Fragen zu deiner Mitgliedschaft wende dich bitte an [LEGO.com/service](https://www.lego.com/service) oder **00 800 5346 5555**

*Unsere Telefonnummer ist aus dem Festnetz gebührenfrei. Vom Handy aus können Kosten anfallen; die Nummer wird nicht von allen Telefongesellschaften unterstützt. Fragen Sie ggf. bei Ihrem Anbieter nach. Gerne stehen wir Ihnen von Montag bis Freitag zwischen 08:00 Uhr und 18:00 Uhr telefonisch zur Verfügung.

(CE)

LEGO, das LEGO Logo, die Minifigur, die Konfigurationen der Steine und Noppen, das FRIENDS Logo und NINJAGO sind Marken der LEGO Gruppe. ©2023 The LEGO Group.

 **LEGO Life Magazin**
Postfach 2715
36243 Niederaula

 **LEGO Life Magazin**
Business Center 103
4000 Linz

 **LEGO Life Magazin**
Postfach 3026
8096 Zürich



WO SIND MEINE KAROTTEN?

HEUTE FEIERN WIR UNSERE NEUJAHRSPARTY! ICH WERDE LECKERE KAROTTENKLÖSSE FÜR ALL UNSERE FREUNDE MACHEN!

DIESES MAL WIRD BESTIMMT NICHTS SCHIEFGEHEN, ANDERS ALS BEI DEINEM LETZTEN KOCHVERSUCH!

HAT HIER JEMAND „KAROTTE“ GESAGT?

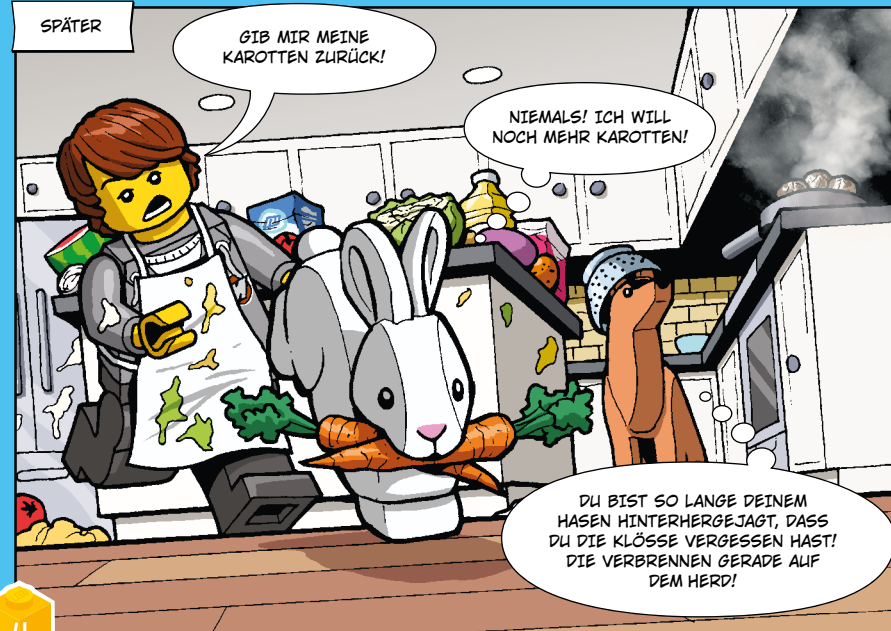

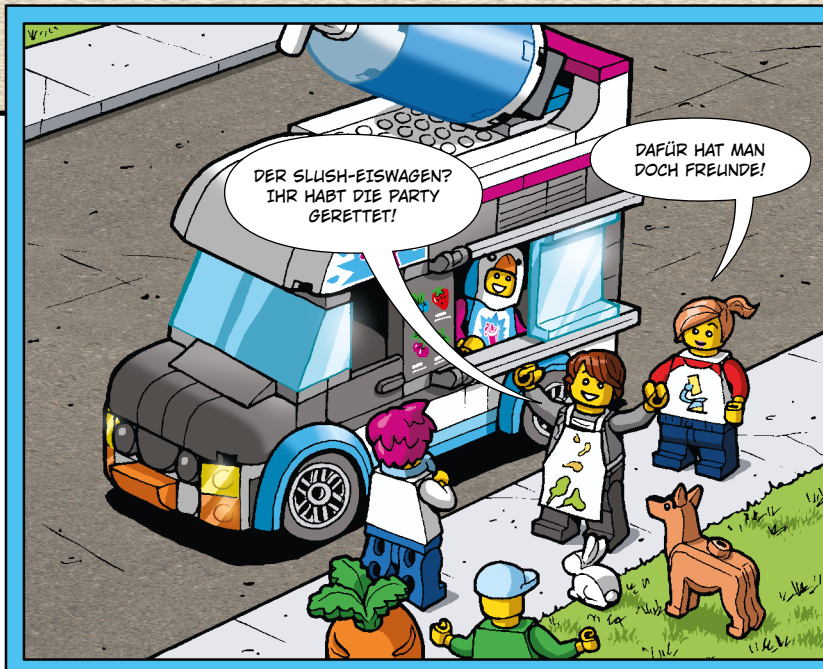
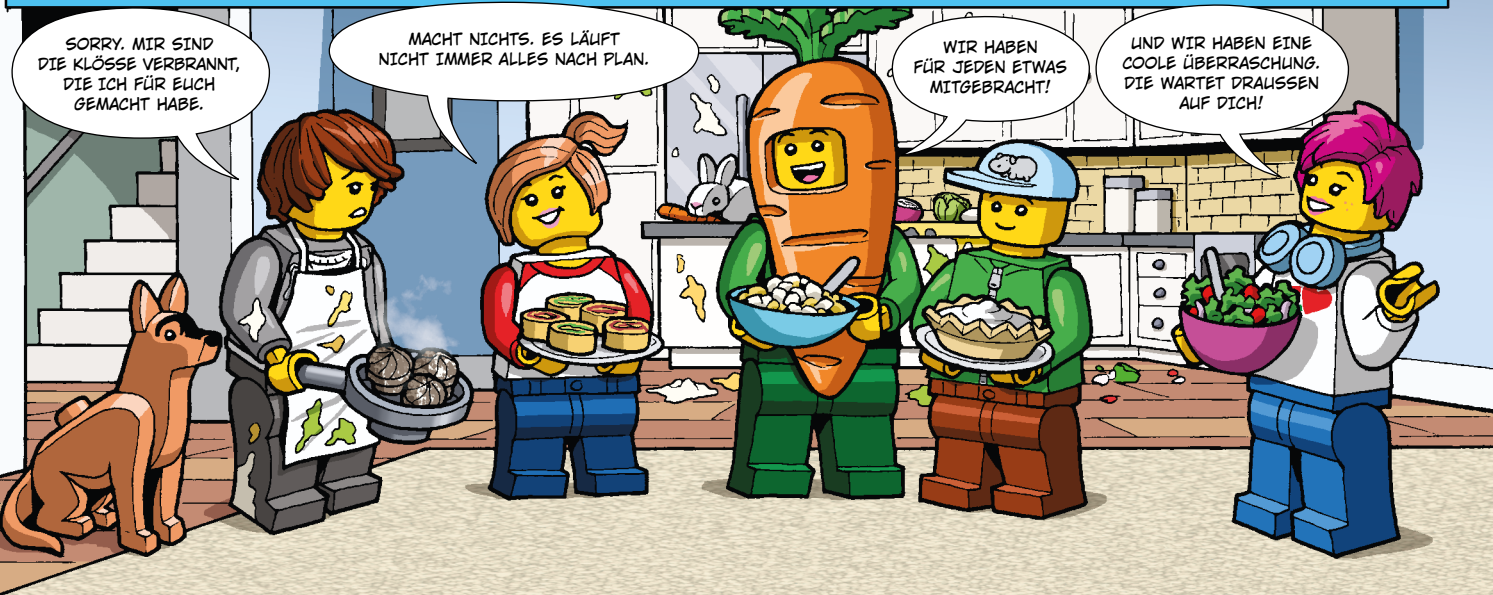
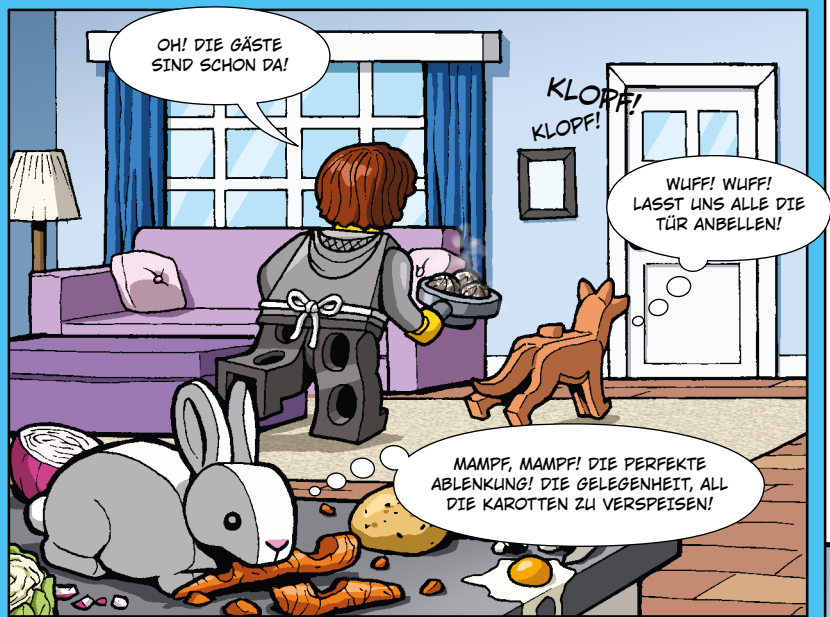

WELCHE SUPERKRAFT HAST DU?



MARVEL STUDIOS
THE INFINITY
SAGA

NEU!

Jeder von uns hat eine Superkraft! Auch wenn uns das vielleicht gar nicht bewusst ist. Welche fantastische Fähigkeit könnte dein Ass im Ärmel sein? Bist du so selbstbewusst wie Thor? So loyal wie Captain America? Oder bist du vielleicht so schlau wie Black Widow? **Entdecke deine Superkraft in unserem Superquiz!**

MEIN HAMMER UND ICH SIND UNBESIEGBAR!

FREUNDSCHAFT MACHT DICH SOGAR NOCH MÄCHTIGER.

ICH WERDE DIR ENTKOMMEN, WEIL ICH DER SCHLAUESTE BIN. MUAHAHAHA!

WAS KÖNNTE DEINE SUPERKRAFT SEIN?

Beantworte die Fragen und entdecke dein Supertalent.

1. MITTEN IN DER NACHT HÖRST DU VERDÄCHTIGE GERÄUSCHE IN DEINEM ZIMMER. DU ...

- A** Du schaltest das Licht ein und stellst dich auf die Zehenspitzen, um größer zu wirken.
- B** Du wirfst LEGO® Steine auf den Boden, damit der Schurke auf sie tritt.
- C** Du springst aus dem Bett, um nachzusehen, ob es deinen Eltern gut geht.

2. BIST DU EIN FRÜHAUFSTEHER?

- A** Du fürchtest dich vor gar nichts, nicht einmal vor einem Wecker, der auf 7 Uhr gestellt ist!
- B** Warum sollte man früh aufstehen und das kuschelig-warme Bett verlassen?
- C** Je früher, desto besser! Mehr Zeit für jede Menge Spaß!

3. WELCHER ORT AUF DER WELT GEFÄLLT DIR AM ALLERBESTEN?

- A** Eine Höhle in den Bergen, in der sich Geheimnisse verbergen.
- B** Ein Spielplatz im Park, wo man springen, schaukeln und klettern kann.
- C** Ein Garten, wo du mit deinen Freunden spielen kannst ... und gewinnst!

4. ANGENOMMEN, DU KÖNNTEST DICH EINEN TAG LANG IN EIN TIER VERWANDELN. WELCHES TIER WÄRST DU DANN GERN:

- A** Ein Adler.
- B** Ein Puma.
- C** Ein Bär.

ZÄHLE JETZT DEINE ANTWORTEN.

Dann erfährst du, welche Superkraft du hast! Frag bei einem Gleichstand deine Freunde, welche Superkraft am besten zu dir passt.

ÜBERWIEGEND ANTWORT A :

Einige der größten Tugenden von **Captain America** sind seine Loyalität und sein Mut. Und er gibt niemals auf. Kommt dir das bekannt vor?



ÜBERWIEGEND ANTWORT B :

Black Widow ist sehr geschickt und flink ... und hat echt Sinn für Humor. Bist du genauso? Deine Freunde würden das bestätigen!



ÜBERWIEGEND ANTWORT C :

Du brauchst jemanden, der absolut zuverlässig ist? Dann ist **Thor** genau der richtige Superheld für dich. Genau wie du liebt auch Thor Abenteuer. Und er ist immer bereit, den anderen in der Gruppe etwas Schweres abzunehmen!



GROSSVATERS NÄCHSTE ERFINDUNG



Der Großvater ist ein genialer Erfinder und sucht neue Attraktionen für seinen geliebten Erlebnispark. Hilf ihm bei der Entscheidung. Wähle eine Erfindung aus und befolge die Anleitung.

★ ERFINDUNG 1

Eine Waschmaschine für Zeitreisen. Wenn du gern auf Zeitreisen gehst und den Duft frischer Wäsche liebst, wird dir diese Waschmaschine bestimmt gefallen. Male Sterne in alle Steine.

■ ERFINDUNG 2

Ein Portal, das dich an faszinierende Orte führt. Fahrgeschäfte, bei denen man auf dem Kopf steht? Das ist doch ein alter Hut! Das magische Portal lässt dich rund um die Welt reisen. Male Quadrate in alle Steine.

▲ ERFINDUNG 3

Ein kleiner Roboter namens Rusty zeigt deine schönen Träume. Du gehst gern ins Kino? Dann ist diese Erfindung genau richtig für dich. Leg dich neben Rusty hin und träume etwas Schönes. Male Dreiecke in alle Steine.

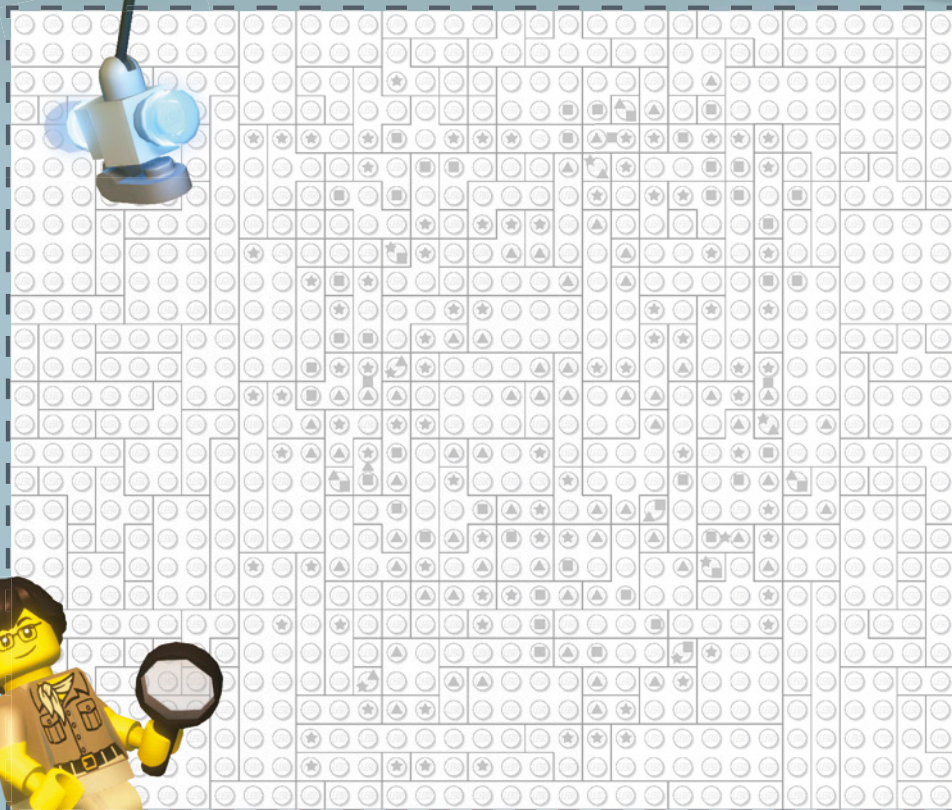

Schau mal: So kannst du deine Steine ausmalen.

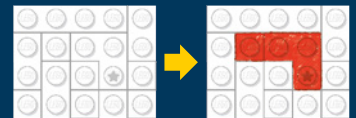

Brauchst du Hilfe?
Auf Seite 27 findest du die Lösungen.



BRING SIE WIEDER NACH HAUSE!

Im LEGO® Minecraft® Pandahaus und in der Scheune leben viele niedliche Tiere. Doch wo stecken sie jetzt? Vielleicht haben das Skelett und das Zombiebaby die Tiere erschreckt.



Hilf dem Dschungelforscher, dem Rancher und dem Dorfbewohner, die Tiere zu finden, bevor es dunkel wird. Folge den Spuren und sieh nach, wo sie sich verstecken.



8

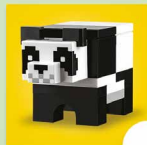
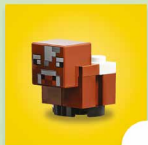
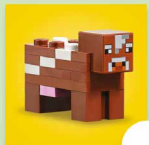



WO WÜRDST DU DICH VERSTECKEN, WENN DU EINE KUH WÄRST?

QUAK, QUAK, HUHN ... NEIN ... GACKER, GACKER ...

GLUCKGLUCK, KLEINE ZIEGE, WO BIST DU? BIST DU AUF EINEN BAUM GEKLETTERT?

Du weißt nicht weiter?
Die Lösungen findest du auf Seite 27.

Wo lebt dein Lieblingstier?

Baue ein Haus und schick uns ein Bild davon für die Coolen Modelle (auf Seite 26 erfährst du, wie das geht).

Teile ein Bild deines Tierhauses in der kostenlosen LEGO® Life App! Geh in die Gruppe Minecraft® in der LEGO® Life App, um allen deine Baukünste zu zeigen. Frag aber unbedingt erst deine Eltern um Erlaubnis.



DAS KOSMISCHE RÄTSEL



HEUTE HÄTTE ICH GERN DRAUSSEN PHYSIKUNTERRICHT!

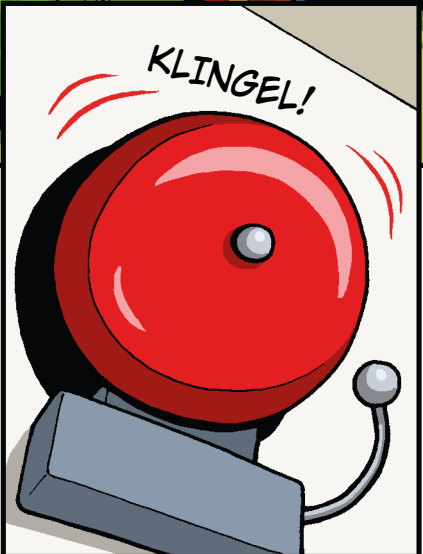

KLINGEL!



WENN WIR DOCH NUR HIER BLEIBEN UND FUSSBALL SPIELEN KÖNNTEN.

WIR DÜRFEN NICHT ZU SPÄT KOMMEN!



PHYSIKUNTERRICHT

SIEH MAL! WAS IST DAS? DAS IST BESTIMMT DAS AUGE EINES ALIENS!

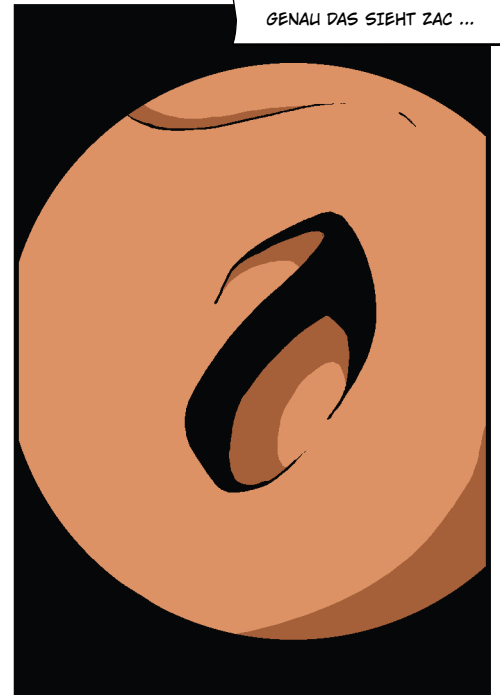

GENAU DAS SIEHT ZAC ...



DAS KANN NICHT WAHR SEIN!

ZEIT FÜR EIN INTERGALAKTISCHES FUSSBALLSPIEL!

WIR WERDEN BERÜHMT SEIN!



ICH WEISS VIELLEICHT, WIE SICH DIESES RÄTSEL LÖSEN LÄSST. TREFFEN WIR UNS NACH DER SCHULE BEI MIR ZU HAUSE!



SPÄTER AM TAG

OH, DU HAST EIN TELESKOP! DAS HilFT UNS BESTIMMT WEITER.

WILKOMMEN BEI MIR DAHEIM! TOLL, DASS IHR ALLE GEKOMMEN SEID!

DAS TELESKOP BRAUCHEN WIR NICHT, ABER DAS HIER WIRD UNS HELFEN.



OH! DU HAST EIN BILD VON DIESEM SELTSAMEN DING, DAS WIR DURCHS TELESKOP GESEHEN HABEN. WOHER HAST DU DAS?

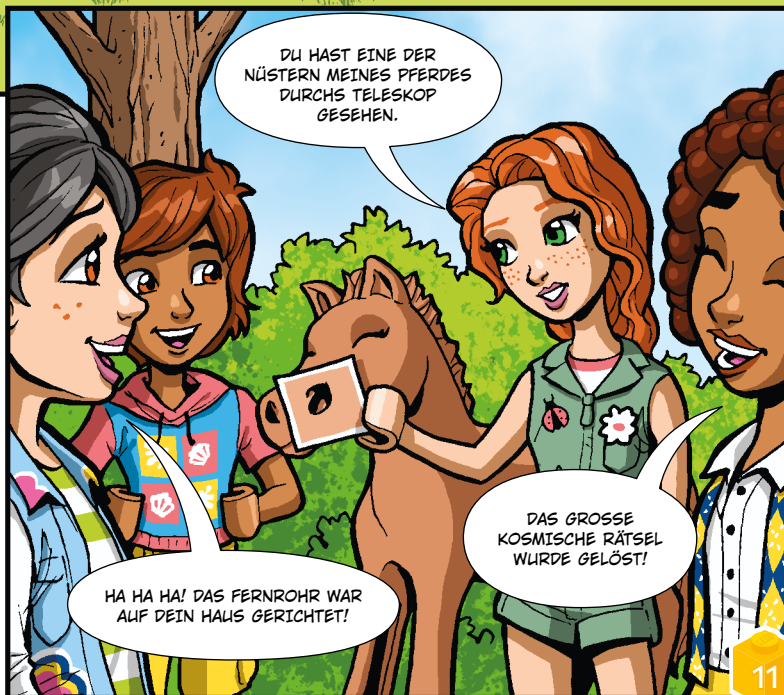

DU HAST EINE DER NÜSTERN MEINES PFERDES DURCHS TELESKOP GESEHEN.

HA HA HA! DAS FERNROHR WAR AUF DEIN HAUS GERICHTET!

DAS GROSSE KOSMISCHE RÄTSEL WURDE GELÖST!

WO SIND DIE FEHLENDEN TEILE?



Im LEGO® Super Mario™ Universum gibt es unzählige Möglichkeiten, deine eigenen spannenden Levels zu bauen! Hier hast du jetzt die Chance, ein solches Level zu bauen. Findest du unten die fehlenden Teile, um das Bild zu vervollständigen?

LÖSE DAS RÄTSEL

Zieh die passenden Rechtecke in die leeren Felder dieses Levels.

Brauchst du Hilfe? Die Lösungen findest du auf Seite 27.



Hast du Lust auf weitere Rätsel, Actionabenteuer und Spiele? Dann sieh dir die Gruppe LEGO® Super Mario™ in der LEGO Life App an.



1

2

3

4

5

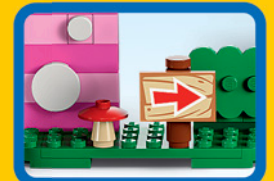

NEUE FREUNDE



OB ES HIER AUCH LAUFRADUNTERRICHT GIBT?

WOW, WIR SIND EIN TOLLES TEAM!

MIR GEFÄLLT DEIN OUTFIT!

DANKE, DAS HABE ICH SELBST GEMACHT.

LEO

DAS WAR EINFACH!

ALIYA

OLLY

AUTUMN



PROGRAMMIEREN IST MANCHMAL LEICHTER ALS REDEN.

PROBIER'S DOCH MAL MIT SINGEN!

STARK! MACH'S NOCHMAL!

KEIN DING, DAS KÖNNTE ICH DEN GANZEN TAG MACHEN.



NOVA

PAISLEY

LIANN

ZAC

CITY

LEGO

KEINE STADT KEINE LIMITS





TIERE DER WELT



Ein Kakadu, ein Hase und eine Robbe haben zwar dieselbe Farbe, aber nicht dasselbe Zuhause. Jedes Tier bevorzugt einen anderen Lebensraum. Robben liegen am liebsten auf Eisschollen oder an einem Kiesstrand. Hasen verstecken sich jedoch lieber im hohen Gras, und Kakadus geben einem Dschungel den Vorzug. **Wähle einen natürlichen Lebensraum auf den Fotos aus und zeichne ihn um das jeweilige Tier.**

NEU!

A



REGENWALD SAVANNE DSCHUNGEL

B



WALD WIESE FEUCHTGEBIET

C



MEER MEEREIS KIESSTRAND



Die drei Tiere haben sich zum Spielen am Strand getroffen. Welches Tier hat welche Fußspuren im Sand hinterlassen? **Schreib den passenden Buchstaben ins jeweilige Feld.**

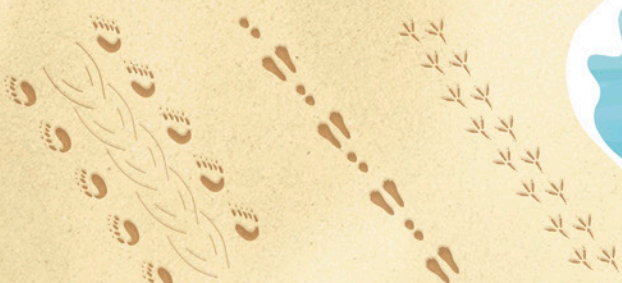

WIR FEIERN DIE FREUNDSCHAFT!



Wie wäre es mit einer Cupcake-Party für deinen Freund? Es ist schon fast alles fertig. Du musst nur noch die DOTS Leckereien verzieren. Male die Cupcakes in den Lieblingsfarben deines Freundes aus. Du kannst auch mithilfe von LEGO® Steinen zusätzliche Formen einzeichnen oder vorhandene Aufkleber hinzufügen.



EIN ARMBAND FÜR DEINE FREUNDIN!

Zeig deiner besten Freundin, wie viel sie dir bedeutet. Gestalte Freundschaftsarmbänder für euch beide.



BEREITE DICH AUFS RENNEN VOR!



Motorsport ist eine der tollsten Sportarten der Welt! Und bestimmt auch die schnellste. Der LEGO® Technic Bugatti-Bolide ist ein Modell des neuesten und schnellsten Autos, das Bugatti je entworfen hat. Sieh dir diese 5 coolen Fakten über den Flitzer an!

LEISTUNGSSTARKER MOTOR

Monströser 8-Liter-W16-Motor mit 1.850 PS.

NEU!

FANTASTISCHE AERODYNAMIK

Mehrere Flügel und Klappen erzeugen den ultimativen Grip.

SCHNELL WIE EIN GESCHOSS

Beschleunigt auf mehr als 500 km/h – das ist schneller als jedes Formel 1™ Auto!



ULTRALEICHT

Wiegt nur 1.240 kg – um schon am Start alle abzuhängen.

FORDERE DEINE FREUNDE ZU EINEM RENNEN HERAUS!

Spielanleitung

- Jeder Spieler setzt einen LEGO Stein aufs START-Feld. Das sind die Spielfiguren.
- Leg 10 weitere Steine vor jeden Spieler. Das ist dein Sprit.
- Der jüngste Spieler beginnt.
- Wenn du dran bist, kannst du 1 Sprit-Stein benutzen, um 1 Feld vorzurücken.
- Du bist auf einem Spezialfeld gelandet? Du bekommst jetzt Sprit, verlierst Sprit, rückst weitere Felder vor (ohne Sprit zu verlieren) oder musst eine Runde aussetzen.
- Der Spieler, der die ZIEL-Linie als Erster erreicht, gewinnt das Rennen! Falls allen Spielern der Sprit ausgegangen ist, gewinnt der Spieler, der am weitesten gefahren ist.



In der Gruppe Technic in der LEGO® Life App kannst du noch mehr erkunden.



The Bugatti logo and Bugatti wordmark are trademarks of Bugatti International S.A. and are used under license. The CSR and CSR RACING logos are trademarks of Zynga Inc.

WAS FÜR EIN AUFTRITT!

Max' Freunde sind gekommen, um eine tolle Show zu bieten. Sieh sie dir nur an! Jeder ist auf eine andere coole Art eingetroffen. Und sie zeigen tolle Stunts! Verhilfst du ihnen zu einem noch spektakuläreren Auftritt?



SO ETWAS HABE ICH NOCH NIE GESEHEN!

GANZ TOLL, ABER HABEN SIE AUCH MÖHREN MITGEBRACHT?



LASS DEINER FANTASIE FREIEN LAUF!

Gestalte deine eigenen megastarken
Figuren. Mal die leeren Figuren mit
Farben und Mustern aus, die dir gefallen.
Verwandle dieses Bild in eine Show,
die keiner vergessen wird!



SIEH NUR, WIE
ER FLIEGT.



BAU EINEN AFFEN-PARTYPOOL



LEGO CLASSIC

FEIERE EINE POOLPARTY MIT DEINEN FREUNDEN!

Schau dir den Pool an, den die Affen gebaut haben. Wie würde dein Schwimmbekken aussehen? Wäre es rund oder eckig? Welche Farben würdest du benutzen? Würdest du Rutschen, Bäume oder Spielsachen hinzufügen? Lass deiner Fantasie freien Lauf! Viel Spaß beim Bauen!



Teile deinen coolen Partypool in der Gruppe Magazin in der LEGO® Life App und lass die anderen Fans mitfeiern.

1

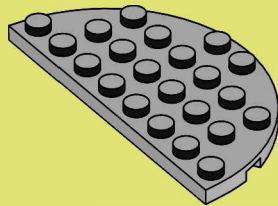

2

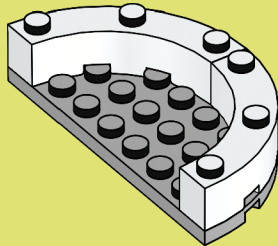

3

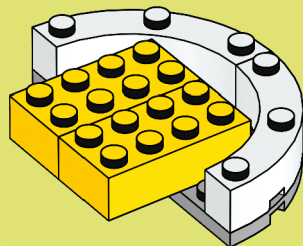

4

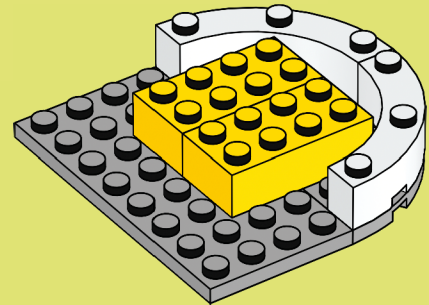

5

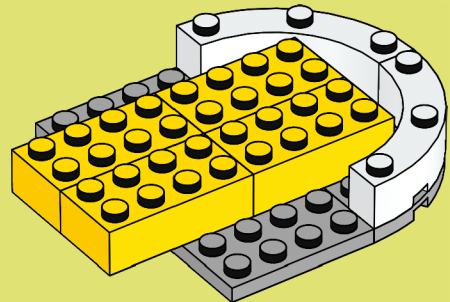

6

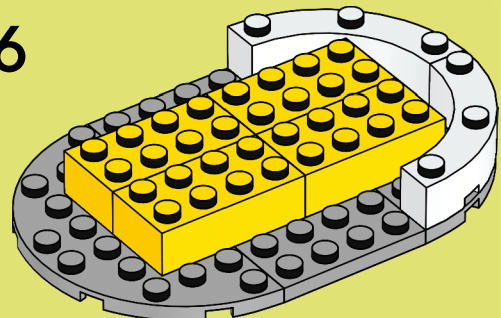

7

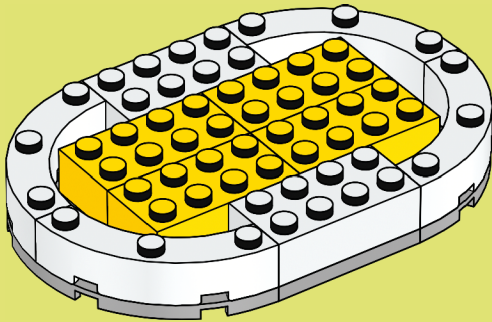

8

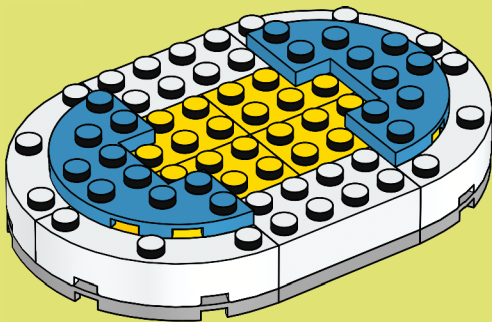

9

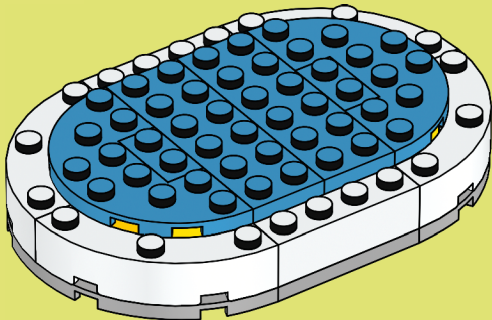

10

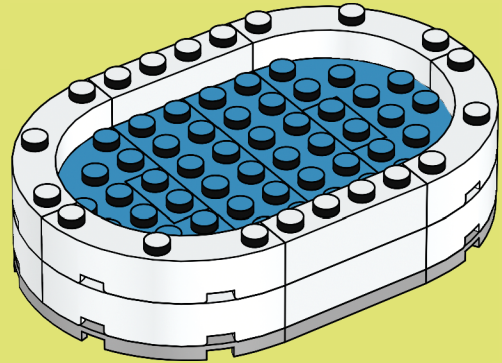

11

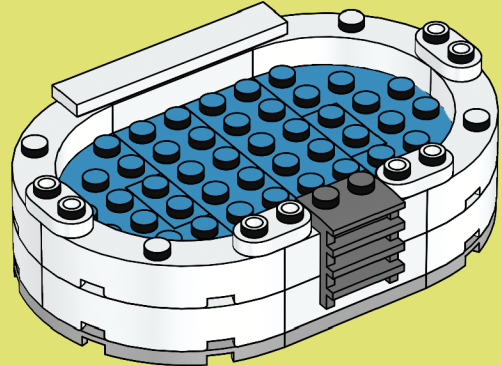

12

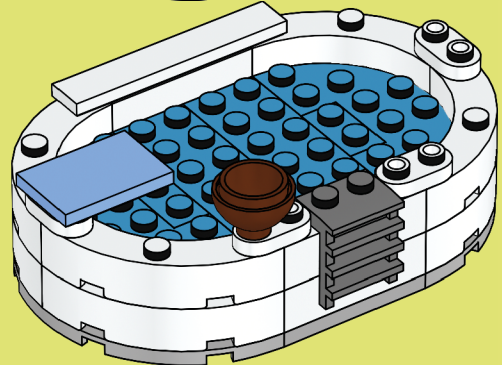

WOW! WAS FÜR EIN COOLER POOL! AUCH DIE PAPAGEIEN KÖNNEN MITFEIERN.

ICH BIN EIN PAPAGET, KEINE ENTE. ICH KANN NICHT SCHWIMMEN.



Du hättest gern noch weitere inspirierende Bauanleitungen?

Hol dir die kostenlose LEGO® Builder App und benutze digitale Anleitungen für deine Bauprojekte.



Bitte unbedingt einen Erwachsenen um Erlaubnis, bevor du Apps herunterlädst.

- Speichere deine Sets
- Vergrößere die Modellansicht
- Dreh die Modellansicht, während du baust
- Verfolge deinen Baufortschritt!

DIE QUELLE DER KRAFT

Weißt du, was passieren würde, wenn die Ninja ihre Kräfte verlieren würden? Wie können sie ihre Kräfte zurückbekommen? Entdecke die wahre Kraft, die in den Ninja schlummert – und auch in dir!



DER WEG ZU DEINER INNEREN STÄRKE



Mach dich mit Nya und Kai auf den Weg, um die Quelle von Kais Kraft zu suchen! Wähle aus, wohin die Ninja gehen und wem sie helfen, um eine Geschichte zu erzählen. Gestalte dann ein Comic von ihrem Abenteuer. Oder sei kreativ und denk dir eine eigene Geschichte aus!



- 1** Kai und Nya beschlossen, _____ zu gehen.
- A. in den Dschungel C. auf den Berg
B. in die Wüste D. in die Höhle
- 2** Dort benötigten sie all ihre Kräfte, um _____.
- A. einen verirrtten Forscher zu retten
B. ein Tier aus einer Falle zu befreien
C. ein Kind aus einer Gefahr zu retten

ZEICHNE NUN KAI UND NYA AUF IHREM WEG.



- 3** Dann erfuhren Kai und Nya, dass _____ in Gefahr ist.
- A. eine Stadt C. ein Schiff
B. ein Dorf D. ein Flugzeug
- 4** Gemeinsam eilten sie los, um gegen _____ zu kämpfen.
- A. Piraten C. Feuer
B. böse Ninja D. Geister

ZEICHNE NUN, WAS ALS NÄCHSTES PASSIERT IST!



Nachdem Kai der Gefahr getrotzt hatte, erkannte er, was er am liebsten macht und was ihn sein Bestes geben lässt – anderen zu helfen. Plötzlich wurde ihm bewusst, dass er die Quelle seiner Kraft kannte.



ICH KENNE DIE QUELLE MEINER KRAFT! ES IST MEINE

N L C S I E M T I K H E H C

M C I K T

Besuche noch heute NINJAGO.com, um weitere Ninja-Abenteuer zu lesen!

Zu verwirrend? Die Lösungen findest du auf Seite 27.

COOLE MODELLE



Das Sonnendorf
Lea, 6 Jahre,
Deutschland



Emmets Eisdielen am Strand
Lilly, 10 Jahre, USA



Mega-Skorpion-Mobil-X
Elliott, 8 Jahre, Großbritannien

Hast du ein TOLLES MODELL, das du gerne anderen Baumeistern zeigen würdest?

SCHICK UNS DEIN FOTO!

- 1 Lass dich mit deinem Modell fotografieren. Vielleicht schafft es das Bild in einer zukünftigen Ausgabe auf diese Seite!
- 2 Bitte deine Eltern oder einen Erziehungsberechtigten, auf [LEGO.com/magazine](https://www.lego.com/magazine) zu gehen.
- 3 Dort können sie das Teilnahmeformular herunterladen. Nachdem sie es ausgefüllt haben, können sie es uns zusammen mit deinem Foto per E-Mail zuschicken. Die E-Mail-Adresse findest du auf dem Formular.
- 4 Du kannst auch eine Geschichte zu deinem Modell mitschicken. Erzähle uns, wie du es gebaut hast, was auf dem Foto zu sehen ist oder was dir sonst noch dazu einfällt. Max freut sich auf eure Briefe!



LEGO® Geburtstagsparty
Laure, 6 Jahre, Frankreich



Kran
Niklas & Jan,
8 & 6 Jahre,
Österreich



Jumbo-Wassererlebnispark
Ava, 4 Jahre,
Kanada

LADE DEINE FREUNDE EIN, ETWAS MIT DIR ZU BAUEN. DAS WIRD EIN RIESENSPASS!

VIELEN DANK AN ALLE, DIE MIR FOTOS IHRER MODELLE GESCHICKT HABEN! IHR SEID EINFACH FANTASTISCH! WIR FIEBERN SCHON EUREN NEUEN FANTASTISCHEN MODELLEN ENTGEGEN!

LASST UNS EINE KAROTTENBURG BAUEN!



Großer Lastwagen
Hugo, 5 Jahre, Neuseeland



LEGO® Dorf
Arthur & Beatrix, 7 & 4 Jahre, Großbritannien

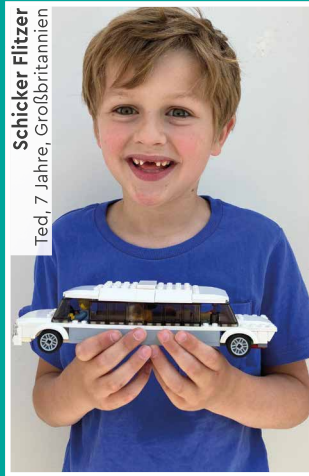

Schicker Flitzer
Ted, 7 Jahre, Großbritannien



Großer NINJAGO® Ninja Campus
Kimi, 7 Jahre, Deutschland



Wasserflugzeug
Yoden, 4 Jahre, Großbritannien



NINJAGO® Mech-Duell!
Wes, 8 Jahre, USA



LEGO® Villa
Ariella, 8 Jahre, Schottland



LEGO® City – Meine SEK-Kommandozentrale
Samuel, 8 Jahre, Deutschland



Das Duell
Edward & Astrid, 8 & 4 Jahre, Schweden



Der Regenbogenturm
Columbine, 8 Jahre, Dänemark



Autotransporter
Justin, 5 Jahre, USA

LÖSUNGEN

LEGO® Brick Tales, S. 7:

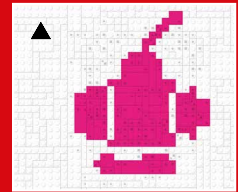
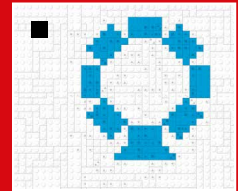
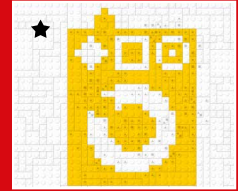

LEGO Minecraft®, S. 8-9:



LEGO® Super Mario™, S. 12:



LEGO Creator, S. 17:

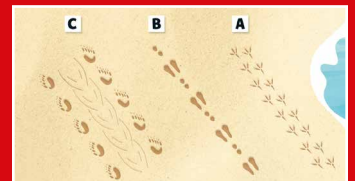

LEGO NINJAGO®, S. 25:
MENSCHLICHKEIT

Rückseite:
Seite 3, Seite 5, Seite 26

Rebuild the world™

Die nächste Ausgabe des LEGO® Life Magazins kommt im März heraus!



**WO IST DAS
KAROTTEN-MASKOTTCHEN?**

ICH MÖCHTE EIN FOTO MIT ALL MEINEN FREUNDEN
MACHEN, DAMIT WIR UNSER FANTASTISCHES
MONDNEUJAHRSFEST NIE VERGESSEN! ABER
IRGENDWER FEHLT NOCH. DIESER PARTYGAST
MUSS SICH IRGENDWO IM LEGO® LIFE MAGAZIN
VERSTECKT HABEN. HILFST DU MIR
BEI DER SUCHE?

Suchst du immer
noch nach
dem Karotten-
Maskottchen?
Auf Seite 27
erfährst du, wo es
sich versteckt.

**Hast du ein starkes
Modell erschaffen,
das du der ganzen
Welt zeigen möchtest?**

Bitte einen Erwachsenen, auf LEGO.com/magazine zu gehen und das
Teilnahmeformular herunterzuladen. Auf dem Formular findest du
eine einfache Anleitung, wie du deine Briefe und die Bilder deiner
„Coolen Modelle“ ans LEGO® Life Magazin schickst.