



Le Magazine



Bandes dessinées



Créations super cool



Activités



Poster



JAN - MAR | 2019



# THE LEGO MOVIE VIDEOGAME



## JEU VIDÉO TRUCS ET ASTUCES

Tu peux désormais toi aussi te lancer dans des aventures de construction complètement dingues avec Emmet et Lucy en jouant au jeu vidéo LA GRANDE AVENTURE LEGO® 2 ! Découvre ces trucs et astuces pour commencer sans plus tarder.

CE CODE PERMET DE DÉVERROUILLER DES CONTENUS SUPER COOL DANS LE JEU VIDÉO !

**RUL4LU**

**n°1** Tu peux personnaliser l'apparence de ton personnage à tout moment tout au long de ton aventure ! Cependant, certains personnages ne te parleront que si tu portes la bonne tenue !

**n°2** Explore l'univers dans ses moindres détails pour trouver des reliques LEGO® spéciales ! Chacune contient de nouveaux personnages, véhicules ou ensembles LEGO à construire !

**n°3** Plus les amis d'Emmet que tu sauves sont nombreux, plus tu gagneras d'objets spéciaux ! Essaie de retourner aux endroits que tu connais déjà et trouve de nouvelles zones à explorer !



THE LEGO® MOVIE 2™ © &™ The LEGO Group, DC Comics, WBEI. (s19) © 2019 TT Games Ltd. Produced by TT Games under license from the LEGO Group. LEGO, the LEGO logo, the Brick and the Knob configurations and the Minifigure are trademarks of the LEGO Group. ©2019 The LEGO Group. BATMAN and all related characters and elements © &™ DC Comics. All rights reserved.

WB GAMES LOGO, WBEI LOGO, WB SHIELD:™ & © Warner Bros. Entertainment Inc. (s19)



# DANS CE NUMÉRO

ACCÈS POUR UNE PERSONNE

JAN-MAR 2019

Ces stars du film LA GRANDE AVENTURE LEGO® 2™ sont toutes impatientes de découvrir le nouveau numéro du LEGO Life Magazine ! Imagine ce qu'elles peuvent bien dire et indique-le dans les bulles.



LA BD DE MAX

DRRRRRINNGGG!

OUAH ! AUJOURD'HUI, JE VAIS DÉCOUVRIR L'AVANT-PREMIÈRE DU FILM LA GRANDE AVENTURE LEGO® 2 ! J'AI HÂTE !

COUPEZ !

HEIN ? QUI ? QUOI ?

ON LA REFAIT. MAX, ESSAIE D'AVOIR L'AIR UN PEU PLUS ENTHOUSIASTE D'ACCORD ? ACTION !



LEGO® Life magazine  
Numéro ISSN 2554-4721

LEGO Life Magazine  
15-17 rue Vivienne  
75002 PARIS, France

LEGO Life Magazine  
Ruiterschool 5,  
2930 Brasschaat

LEGO Life Magazine  
C.P. 6005 Markham, ON  
L3R 8G8

Pour plus d'informations sur LEGO® Life, rends-toi sur [LEGO.com/life](http://LEGO.com/life)  
(Pour le Canada : [LEGO.fr/service](http://LEGO.fr/service) ou appelle le 1-877-518-5346)

Pour toute question concernant ton adhésion, visite [LEGO.com/service](http://LEGO.com/service) ou appelle le 00 800 5346 5555 (appel gratuit d'une ligne fixe)

TU ES PRÊT À DÉCOUVRIR LE NOUVEAU NUMÉRO DU LEGO® LIFE MAGAZINE, EMMET ? IL CONTIENT PLEIN DE BANDES DESSINÉES, D'ÉNIGMES ET D'ACTIVITÉS AMUSANTES, SANS OUBLIER LES NOMBREUSES RÉFÉRENCES AU FILM LA GRANDE AVENTURE LEGO® 2 !

DE PLUS EN PLUS GÉNIAL !

# LES STARS DU FILM !



## EMMET

Emmet est le gars le **plus attentionné**, le plus optimiste et le plus génial de la ville, même si celle-ci s'appelle Apocalypseburg.



## LUCY

Lucy, alias Cool-Tag, est particulièrement **douée en construction et au combat**. Elle est aussi la meilleure amie d'Emmet.



## SWEET MAYHEM

Cet être **mystérieux** provenant du système Systar capture Lucy, Unikitty™ et d'autres personnages. Quel est son plan secret ?



## QUEL PERSONNAGE DU FILM LA GRANDE AVENTURE LEGO® 2™ ES-TU ?

- 1. Un vaisseau extraterrestre te pourchasse. Tu :**
  - a** Essaies de le faire fuir en disant aux extraterrestres qui tu es
  - b** Construis un véhicule d'évasion en te servant de ce que tu trouves
  - c** Te retournes et fais signe aux extraterrestres
- 2. Tu dois réaliser une construction pour sauver la situation. Tu :**
  - a** Construis le modèle le plus cool possible à l'aide de briques bleues et grises
  - b** Construis le modèle le plus génial qui soit en récupérant des pièces sur d'autres objets
  - c** Construis un modèle qui laisse tout le monde perplexe
- 3. Les choses vont plutôt mal en ville. Tu :**
  - a** Passes la plupart de ton temps dans ta grotte
  - b** T'endurcis et fais en sorte de tenir le coup
  - c** As toujours un sourire pour les bébés des égouts

## RÉPONSES :

Si tu as le plus de réponses **a**, tu es LEGO® Batman™ ! Si tu as le plus de réponses **b**, tu es Lucy ! Si tu as le plus de réponses **c**, tu es Emmet !

©2019 Warner Bros. Ent. ©2019 The LEGO Group  
© and ™ DC Comics



## REX

Rex est un **héros incroyablement fort** et cool qui sait toujours quoi faire.



## UNIKITTY™

Personnage mi-chat mi-licorne, Unikitty est gentille, joyeuse et rayonnante. Mais mieux vaut ne pas la mettre en **colère**...



## LEGO® BATMAN™

Batman™ est incontestablement le **plus grand** super-héros de tous les temps ! Il suffit de le lui demander.

# GARE AUX ROBOTS !



**BATMAN™** et **POISON IVY™** s'affrontent, chacun dans son robot spécialisé !

Voici l'analyse de Poison Ivy :

Un lanceur de filet rétractable

Des feuilles agrippantes pour attraper Batman™ !

IVY PENSE QUE SON ROBOT VA GAGNER, MAIS IL N'EST PAS ASSEZ NOIR À MON GOÛT.

Une lame de scie circulaire

Deux fusils à tenons

BATMAN FAIT CERTAINEMENT DE SON MIEUX... MAIS PERSONNE NE PEUT SURPASSER LES POUVOIRS DE MES PRÉCIEUSES PLANTES !

Des tentacules mobiles robustes

Mes tentacules repoussent même lorsque Batman les fait exploser !



TU VEUX SAVOIR CE QU'IL Y A DE MIEUX DANS CET ENSEMBLE ? LE COCKPIT QUI S'OUVRE. POURQUOI ? PARCE QU'ON PEUT ME VOIR.

**LEGO**



TM & © DC Comics. (s19)









BATMAN, TM & © DC Comics. © Warner Bros. Entertainment Inc. (s19)

# LE SUDOKU DE SWEET MAYHEM !

Sweet Mayhem retourne dans le système Systar aux commandes de son vaisseau, mais elle t'a laissé une grille de sudoku à remplir. Fais vite avant qu'elle ne revienne !



Un même autocollant ne doit figurer qu'une seule fois par ligne, colonne et grand carré (il y en a quatre en tout).  
Remplis les cases vides !

	 4.	 2.	
 3.			 1.
 2.			 4.
	 1.	 3.	

## DÉCHIFFRE LE CODE DE UNIKITTY™ !

Unikitty™ prend une apparence plus féroce que jamais dans le film LA GRANDE AVENTURE LEGO® 2™ !  
Décode son nouveau nom ci-dessous !  
Entoure une lettre sur trois pour le trouver !

K R U N H L S D  
T L B R J M A E  
E K T F A L H T  
D I T P L Y J N



U



# CONSTRUIS TON ÉVASION !



Lucy et Emmet possèdent un buggy d'évasion qu'ils peuvent utiliser pour essayer d'échapper à Sweet Mayhem. Mais si un jour elle venait dans ta ville, qu'est-ce que toi, ta famille ou tes amis pourriez utiliser pour vous échapper ?

## TA MISSION

**FAIS ÉQUIPE AVEC UN AMI ET CONSTRUIS TON PROPRE BUGGY D'ÉVASION !**

**NE TARDE PAS. ELLE ARRIVE, C'EST SÉRIEUX !**



Partage tes constructions dans la section **Créations super cool** (voir page 18) ou publie-les dans l'**appli LEGO® Life** !

# LA FUSÉE DE SAUVETAGE D'EMMET !



La maison de rêve d'Emmet peut être transformée en une fusée de sauvetage capable de voler dans l'espace ! Nous avons demandé à l'**expert en construction LEGO® Mark Roe** de prendre des pièces de cet ensemble et de nous montrer différentes manières de les utiliser. Jette un œil à ces images et essaie de les associer au nom correspondant.



**QUE CONSTRUIRAIS-TU ?**  
Essaie de transformer un **modèle LEGO** en une autre construction. Tu peux même **défier un ami** ou un membre de ta famille pour voir qui sera le plus rapide !

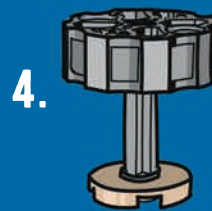
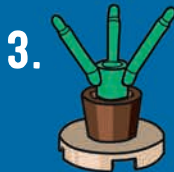
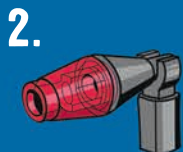

**4 LAMPE**   **GLACE**   **MÉGAPHONE**   **PLANTE**   **PISTOLET LASER**

# LEGO® MINECRAFT™

## À L'ABORDAGE, MOUSSAILLONS !

Bienvenue dans le biome océan ! Suis l'organigramme ci-dessous pour savoir comment ton aventure commence et se termine ! Bonne chance, matelot !

### DÉPART



Te voilà dans le biome océan !

Choisis l'un des trois points de départ ci-dessous



Tu construis un bateau

OU

Tu bois une potion qui te permet de respirer sous l'eau

OU

Tu vas nager

Tu vas pêcher

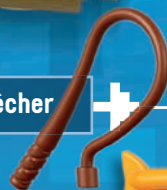

Tu attrapes un poisson

Tu explores une île mystérieuse

Tu rencontres un dauphin

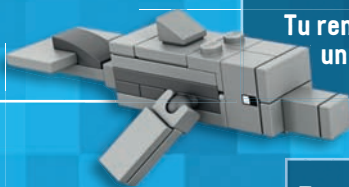

Tu rencontres une tortue



Tu rencontres un perroquet



Tu nourris le perroquet

Tu donnes du poisson cru au dauphin

Tu trouves des œufs de tortue

Tu trouves une carte



Tu utilises une boussole pour trouver un trésor enfoui







**MINECRAFT**



Bigre ! Tu es désormais un pirate !

Tu fais feu avec les canons !

Un dauphin te conduit vers une épave de navire super cool

Tu te sers de l'épave pour construire un nouveau bateau

Tu deviens ami avec le perroquet

Le dauphin te conduit vers un trésor



Tu as trouvé de l'or !



Oh, oh ! Des zombies !!!

Tu t'enfuis !!!

Tu protèges les œufs : youpi, des bébés tortues !

Tu as trouvé de l'or !



# ARAIGNÉE À LA RESCOURSSE !

NE BOUGE PAS, QUE JE T'ATTRAPE !

TU DOIS DIRE « S'IL TE PLAÎT » !

OH, OH, JE DOIS ARRÊTER LE VAULTOUR AVANT QU'IL NE S'ÉCHAPPE !

OH NON !

**BOUM !**

JE SUIS EN RETARD POUR LA BATAILLE, MAIS PILE À L'HEURE POUR T'ATTRAPER !

ARGHH !

MERCI POUR TON AIDE !

DÈS QUE TU AS BESOIN D'UN COUP DE MAIN, OU DE HUIT MAINS, APPELLE-MOI !

# LA FOREUSE FRAPPE À NOUVEAU !

Nouvelle version du célèbre modèle LEGO® NINJAGO® de la saison 2, La foreuse de Cole passe une fois de plus à l'action ! Capable de se frayer un chemin à travers les roches montagneuses, la foreuse a été d'un grand secours aux ninjas lorsqu'ils ont affronté les redoutables guerriers de pierre !



Connais-tu bien l'histoire originale dans laquelle apparaît la foreuse ?  
Fais ce test pour le découvrir !

- 1** **VRAI** ou FAUX  
Les deux principaux méchants de la saison 2 sont Garmadon et l'Overlord.
- 2** **VRAI** ou FAUX  
Les ninjas affrontent une puissante armée de guerriers d'acier.
- 3** **VRAI** ou FAUX  
La foreuse a été construite à NINJAGO® City.
- 4** **VRAI** ou FAUX  
Dans l'histoire, les ninjas essaient d'atteindre le Temple de la lumière.
- 5** **VRAI** ou FAUX  
À la fin de l'histoire, Lloyd devient le Ninja d'or.

Réponses à la page 25.

**LES ARMES D'OR DU SPINJITZU**

Lors de leur première aventure, les ninjas avaient pour mission de récupérer les quatre armes d'or du Spinjitzu. Il s'agit de :

- 1 La Faux de Terre
- 2 Le Sabre de Feu
- 3 Les Nunchakus de Foudre
- 4 Les Shurikens de Glace



Ces armes ont depuis joué un rôle dans bien d'autres histoires NINJAGO ! Recherche les quatre armes d'or dans la nouvelle gamme LEGO® NINJAGO.

# ÉCHAPPE À L'EMPIRE !



Aide Luke et Leia à s'échapper de l'Étoile de la Mort™ en complétant cette grille de mots-croisés LEGO® Star Wars !



## VERTICAL

1. \_\_\_\_\_  
*Millennium*
2. Le nom de famille de Luke
3. C-3PO™ et R2-D2™ sont des \_\_\_\_\_
8. La sœur de Luke, la princesse \_\_\_\_\_

## HORIZONTAL

4. Le nom de l'espèce à laquelle appartient Chewbacca (ça commence par un W)
5. La planète de glace dans le film *L'Empire contre-attaque*
6. Le méchant en armure noire dans les films *Star Wars*
7. \_\_\_\_\_ Solo
8. Le jeune Jedi qui a détruit l'Étoile de la Mort™

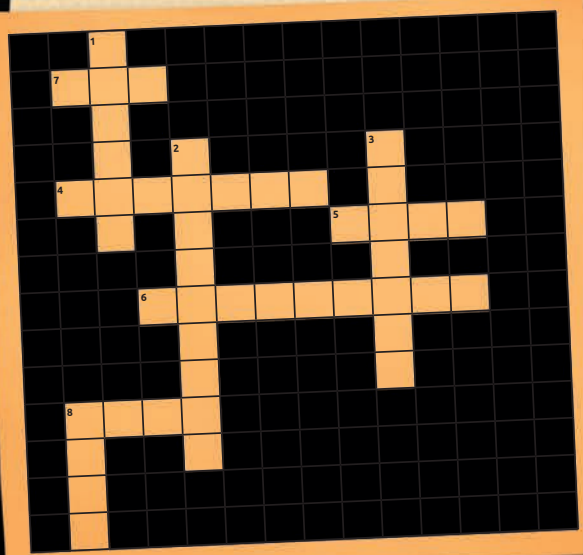

TESTE TES CONNAISSANCES SUR STAR WARS™ !



Parviendras-tu à répondre à ces quatre questions *Star Wars* avant que le Droid Gunship ne rattrape Yoda™ et le Chef Tarfful ?

1. Donne le nom de l'un des deux derniers films *Star Wars*. \_\_\_\_\_
2. Vrai ou faux : il n'existe que des sabres laser bleus et rouges. \_\_\_\_\_
3. Complète la phrase : « Que la \_\_\_\_\_ soit avec toi. » \_\_\_\_\_
4. Sur quelle planète Luke rencontre-t-il Yoda pour la première fois ? \_\_\_\_\_

# DES CASCADES IMPRESSIONNANTES !

Quel est donc ce véhicule qui arpente des terrains cahoteux sur ses larges chenilles ? Il recule, avance, tourne et... fait un wheeling ? C'est le nouveau bolide télécommandé Technic™, créé par les designers LEGO® pour impressionner.



TECHNIC™



## INFOS AMUSANTES SUR LE WHEELING

- 1 Un « wheeling » s'appelle également une « roue arrière ».
- 2 Un wheeling s'effectue le plus facilement au démarrage du véhicule.
- 3 Le premier wheeling aurait été réalisé par un cascadeur en moto en 1890.
- 4 Bien que les wheelings soient de superbes cascades, ils peuvent être dangereux. Pour faire un wheeling, il faut d'abord beaucoup d'entraînement et de pratique, à moins que tu n'en réalises un avec le bolide Technic™ !

Deux bolides Technic™ s'affrontent dans un match de foot pour voitures ! Quel véhicule réussira à envoyer le ballon dans le but adverse ? Cette vidéo palpitante accessible via le groupe #Technic de l'appli LEGO® Life promet un maximum d'action !





# THE LEGO MOVIE





THE LEGO® MOVIE 2™ © & ™ DC Comics, Warner Bros. Entertainment Inc. & The LEGO Group. LEGO, the LEGO logo, DUPLO, the Minifigure and the Brick and Knob configurations are trademarks and/or copyrights of the LEGO Group. ©2019 The LEGO Group. BATMAN and all related characters and elements © & ™ DC Comics. All rights reserved. WB SHIELD: TM & © WBEI. (s19)





# ESPACE MEMBRES



EmpereurNavetVif



SergentCrevetteFéérique



TanteFilleInspirante

SUR CES PAGES RÉSERVÉES AUX MEMBRES, TU PEUX DÉCOUVRIR LES FORMIDABLES CRÉATIONS LEGO® QUE LES FANS NOUS ONT ENVOYÉES DES QUATRE COINS DU MONDE.

SUPER GÉNIAL, NON ?

© 2019 Warner Bros. Ent. ©2019 The LEGO Group © and ™ DC Comics



Le Butin de la Galaxie

Cher Max,  
Merci pour le magazine, je l'adore vraiment. Je suis fan de LEGO Star Wars. Je réalise beaucoup de constructions. Mes chasseurs de primes préférés sont IG-88 et Zuckuss. J'ai les figurines qui les représentent.



J'ai également construit un immense vaisseau que j'ai appelé « Le Butin de la Galaxie ». J'ai assez de briques LEGO car j'en possède 16 000 110 045.

Ton ami,  
Abraham, États-Unis, 6 ans





Lina, Alexis, France, 8 ans

Réalisé par Toby,  
Royaume-Uni,  
7 ans

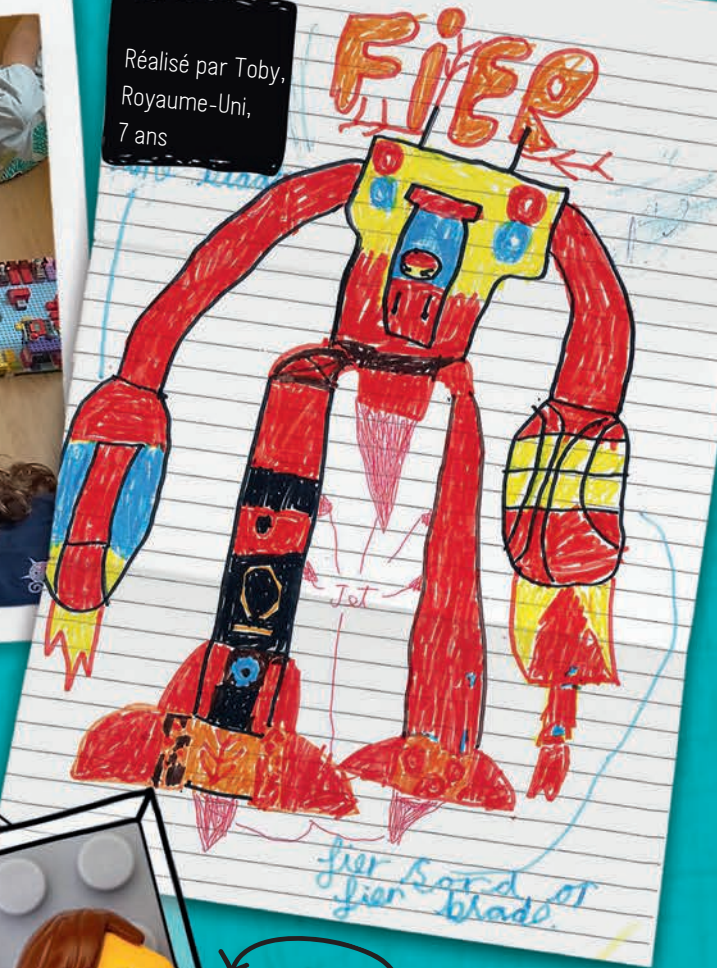

Par  
OfficierFilleSympathique

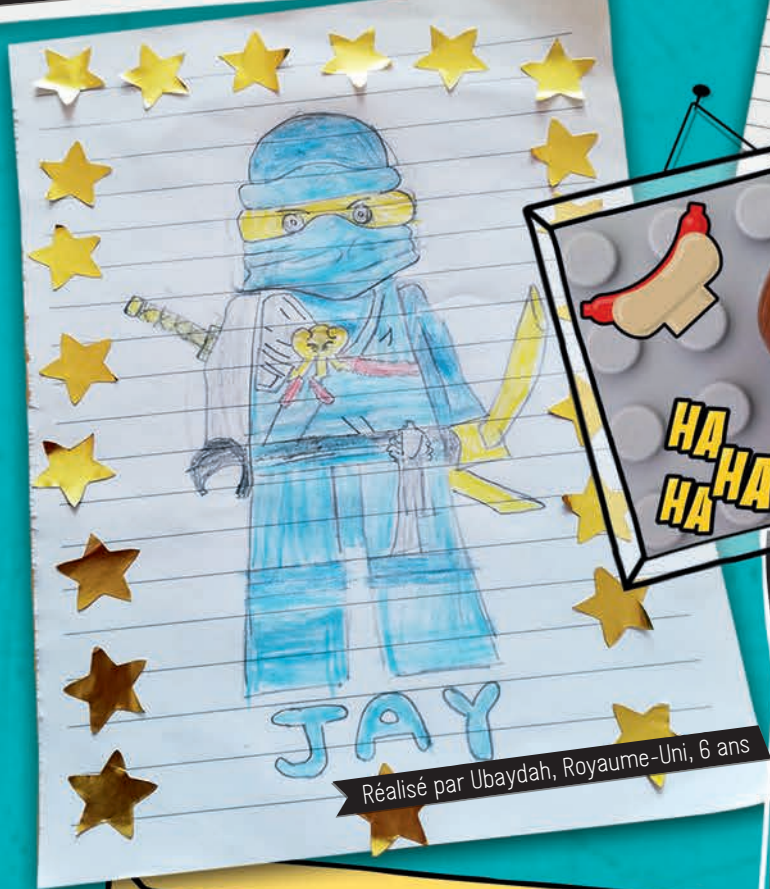

Réalisé par Ubaydah, Royaume-Uni, 6 ans



**LE COIN DES ANIMAUX**  
AVEC  
MissChocolatSpontanée

**DONNE-NOUS DE TES NOUVELLES !**

- Envoie-nous :
- \* Une lettre pour Max !
  - \* Un dessin ou une peinture
  - \* Tes questions à propos de LEGO®
  - \* Des blagues marrantes !

ÉCRIS À LEGO LIFE : pour savoir comment procéder, rends-toi sur [LEGO.com/life](http://LEGO.com/life) et clique sur « Magazine » !



# CRÉATIONS SUPER COOL

SERAS-TU DANS L'UN DE NOS PROCHAINS MAGAZINES ?

**Découvre ces modèles géniaux  
créés par des enfants du  
monde entier !**

Partage ta construction ! Découvre comment envoyer ta photo en te rendant sur [LEGO.com/life](https://www.lego.com/life) et en sélectionnant « Magazine ». C'est facile et amusant, et peut-être que ta Création super cool paraîtra dans un prochain numéro du magazine !

**La petite ville**

Leevi, 7 ans, Finlande

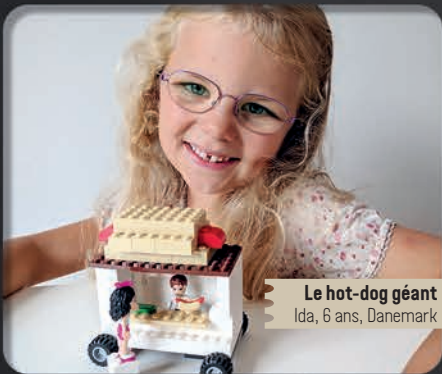

**Le hot-dog géant**  
Ida, 6 ans, Danemark

**Grievous le terrible**

Mikolaj, 9 ans, Pologne



**La ville des gars sympas**  
Lila, 9 ans, Harry, 7 ans et  
Tyler, 7 ans, Australie



**La piscine de la prison**  
Anabia, 6 ans, Royaume-Uni



**La ville folle**  
Thomas, 7 ans, États-Unis



**Le caméléon**  
Jarnik, 8 ans, Danemark



**La grande ville LEGO Friends**  
Anaëlle, 9 ans, France



**Le phare de la maison au bord de l'océan**  
Nicolas, 8 ans, Australie





**Le club-house des filles**  
Mara, 8 ans et  
Misha, 9 ans, Pays-Bas



**Le château gonflable**  
Maja, 6 ans, Danemark



**Le camp des pirates avec phare**  
Noah, 6 ans, Allemagne



**L'hiver Minecraft**  
Mads, 7 ans, Danemark



**La maison du carlin**  
Lily, 6 ans, Australie



**Le lion et le rhinocéros**  
Imothé, 9 ans, France



**Le fort de l'incomparable**  
Tristan, 9 ans, Canada



**Claybot**  
Charlie, 7 ans,  
États-Unis



**La maison de Garmadon**  
Viggo, 7 ans, Suède



**L'attaque des monstres**  
Archie, 9 ans, Royaume-Uni

**COUPEZ !**  
VOYONS UN PEU QUELLES  
MAGNIFIQUES CRÉATIONS  
NOUS AVONS LÀ !



# QU'Y A-T-IL DANS LA BOÎTE ?

À chaque boîte Friends en forme de cœur ses accessoires... À toi de les faire correspondre !

Les cinq amies te donnent des indices pour t'aider à remplir leur boîte !



Mia

Je viens de trouver l'endroit parfait pour camper : allons-y !



Andréa

J'adooouoooo faire de la musique !



**LEGO** Friends

Indique à laquelle des cinq amies appartient chaque accessoire !

O = Olivia  
S = Stéphanie  
A = Andréa

M = Mia  
E = Emma

<input type="checkbox"/>		<input type="checkbox"/>	
<input type="checkbox"/>		<input type="checkbox"/>	
<input type="checkbox"/>		<input type="checkbox"/>	
<input type="checkbox"/>		<input type="checkbox"/>	
<input type="checkbox"/>		<input type="checkbox"/>	
<input type="checkbox"/>		<input type="checkbox"/>	
<input type="checkbox"/>		<input type="checkbox"/>	
<input type="checkbox"/>		<input type="checkbox"/>	
<input type="checkbox"/>		<input type="checkbox"/>	

Réponses à la page 25.

**QU'Y A-T-IL DANS TON CŒUR ?**

Quels éléments choisirais-tu pour ta boîte en forme de cœur ? Entoure cinq accessoires qui te représentent !

# CAP SUR LE RIRE !

Marre-toi comme une baleine avec ces blagues qui donnent la pêche !



Pourquoi les poissons nagent-ils ?

Parce qu'ils n'ont pas de jambes pour marcher !



Où peut-on trouver une pieuvre ?

Là où on l'a laissée !



Où peut-on trouver un océan sans eau ?

Sur une carte !



Que disent les crabes lorsqu'ils se serrent la pince ?

Aïe !



Pourquoi y a-t-il autant de bulles dans l'océan ?

Parce que tous les poissons pètent !



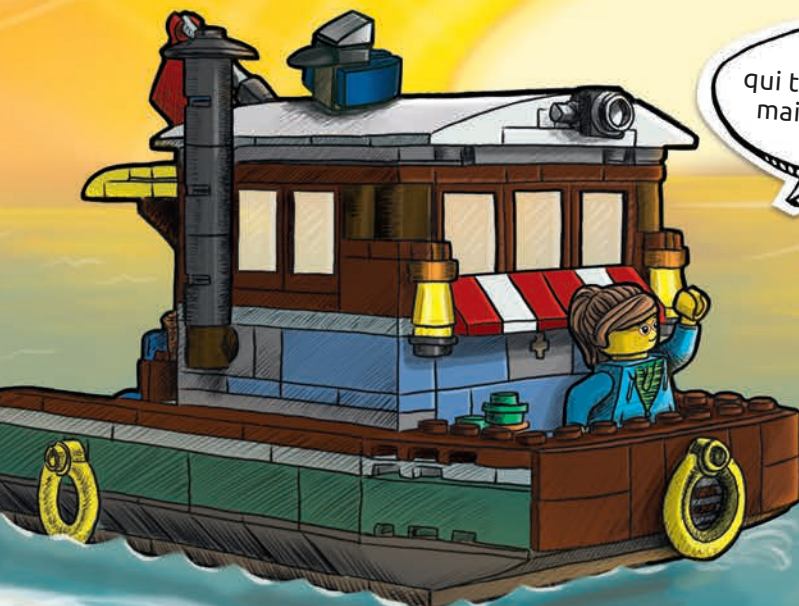

Qu'est-ce qui tombe toujours, mais ne se blesse jamais ?  
La pluie !



Quel poisson aime le plus bricoler ?  
Le requin-marteau !

Pourquoi les baleines nagent-elles dans de l'eau salée ?  
Parce que les poivre les fait éternuer !

**CHASSE AU TRÉSOR !**  
Un coffre rempli de pièces d'or est tombé du bateau !  
Observe bien l'image et retrouve les 12 pièces d'or !  
Réponses à la page 25.



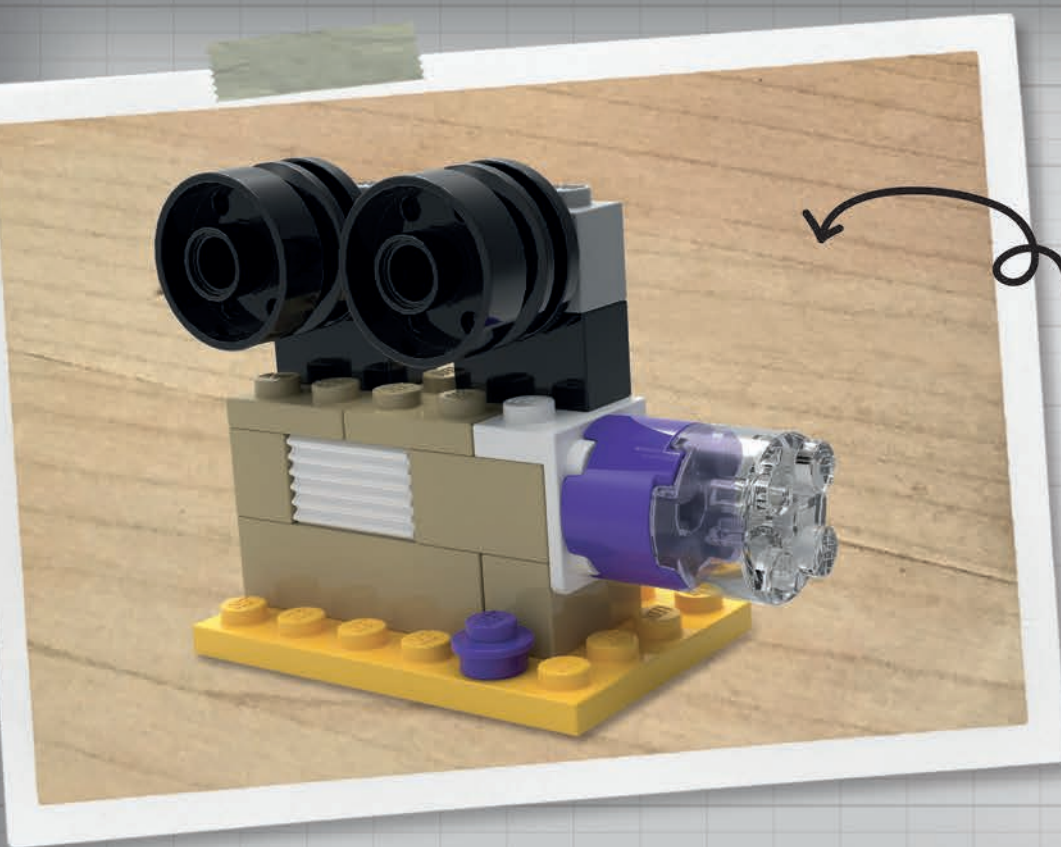

**Construis un projecteur de film pour ton propre cinéma !**

Tu peux construire cet incroyable modèle à l'aide de la Boîte de briques créatives deluxe LEGO® 10698 ou des pièces de ta propre collection de briques LEGO. Ensuite, invite tes figurines préférées à assister à une projection privée !

# SILENCE, MOTEUR, ACTION LEGO!

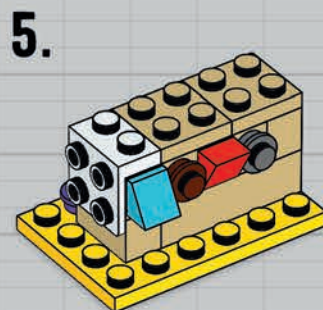
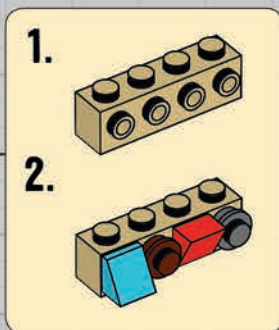
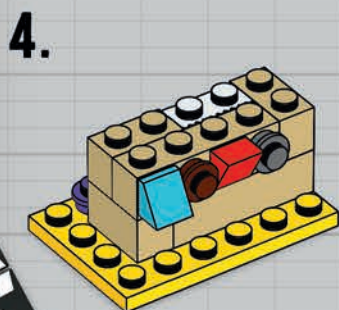
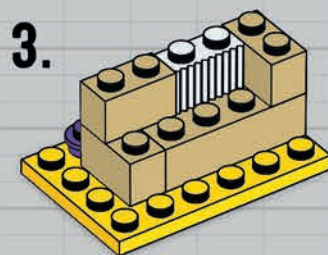
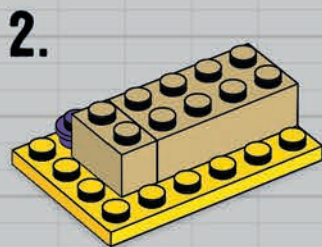
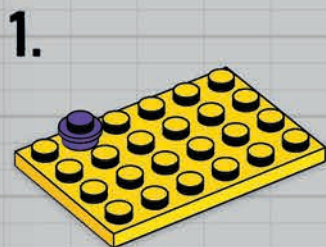



6.

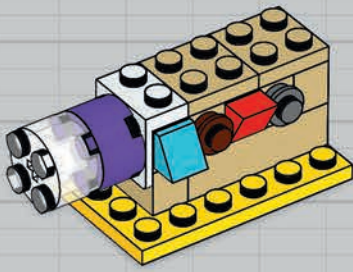
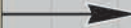
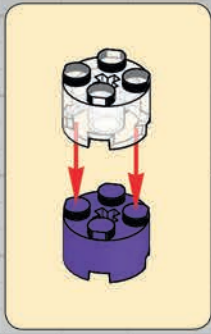

7.

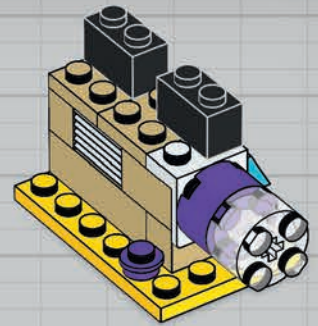

8.

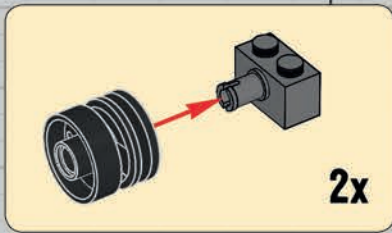

2x

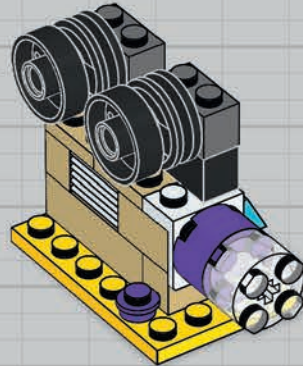

- |           |            |            |            |            |            |            |            |            |
|-----------|------------|------------|------------|------------|------------|------------|------------|------------|
| 1x 287701 | 1x 6117940 | 3x 4109995 | 2x 4114084 | 1x 4201062 | 1x 4114319 | 1x 4622176 | 1x 4566522 |            |
| 1x 303224 | 1x 4216581 | 1x 4504379 | 1x 4619520 | 1x 4143346 | 1x 4210633 | 2x 4211087 | 2x 300426  | 2x 6109682 |

**Julius von Brunk**

**CRÉATION DE FAN**

Découvre ces modèles effrayants conçus par Julius von Brunk, un adulte fan de LEGO®, à l'aide des pièces de la Boîte de briques créatives deluxe 10698. Julius est bien connu pour ses talents de constructeur et de graphiste. Ses créations les plus célèbres s'inspirent de personnages et véhicules de jeux vidéo classiques.

LA GRANDE AVENTURE LEGO® 2™ : P. 6-7



Déchiffre le code de Unikitty™ !: Ultrakatty

La fusée de sauvetage d'Emmet :

- |                   |              |
|-------------------|--------------|
| 1. Glace          | 4. Lampe     |
| 2. Pistolet laser | 5. Mégaphone |
| 3. Plante         |              |

LEGO Friends : P. 20-21



LEGO NINJAGO® : P. 11

1. Vrai
2. Faux
3. Faux
4. Vrai
5. Vrai

LEGO Star Wars™ : P. 12

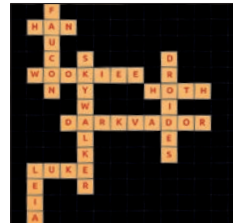

1. Les Derniers Jedi et Solo
2. Faux
3. Force
4. Dagobah

RÉPONSES



LEGO Creator 3-in-1 : P. 22-23



LEGO | Disney Princess™ : P. 26

À la recherche de la rose :  
La rose est dans son lit

L'énigme du dauphin d'Ariel :

- |             |          |
|-------------|----------|
| 1. Nageoire | 4. Évén  |
| 2. Groupe   | 5. Nager |
| 3. Queue    |          |



### À la recherche de la rose !

Aurore a égaré sa rose quelque part dans le château. Pour la retrouver, elle va devoir chercher toute la journée !  
**Donne-lui un coup de main en complétant le message à l'aide des lettres sur cette image.** Nous avons déjà commencé pour t'aider un peu !

S T O E  
 A O I S A  
 L R S  
 E T D N  
 S N  
 L



### Aide Ariel à résoudre l'énigme du dauphin !

Ariel s'amuse sur son carrosse des mers tiré par son dauphin. Ses amis à nageoires ont inversé les lettres des mots ci-dessous et lui ont demandé de les remettre dans l'ordre. Tous les mots ont un rapport avec les dauphins. Nous t'avons fourni quelques précieux indices ! **Peux-tu l'aider ?**



1. **AGOIENRE** A                      R         
 (Indice : sur la partie supérieure de leur corps)

2. **ROGEUP** G                             U         
 (Indice : les amis et la famille avec qui ils se déplacent)

3. **UEEQU**                             E         
 (Indice : ils l'utilisent pour nager)

4. **VNÉTE** É                              
 (Indice : ils l'utilisent pour respirer)

5. **ANRGE** N                             G         
 (Indice : ils le font TOUTE la journée)

Réponses à la page 25.

### Plat principal

---



---

### Dessert

---



---

### Boissons

---



---

### Bon appétit !

Tiana a besoin de ton aide pour composer le menu de son nouveau restaurant.

Ajoute ta touche personnelle en indiquant dans le menu ce que tu aimerais manger.



# CHAUD DEVANT !

APPEL À TOUS LES POMPIERS !  
LE CENTRE COMMERCIAL DE  
LEGO CITY EST EN FEU !

POUR LA BRIDAGE DES POMPIERS DE LEGO CITY, CHAQUE  
JOUR APPORTE SON LOT DE DANGERS ET D'AVENTURES.

OÙ QU'ILS SE TROUVENT DANS LA  
VILLE, LES COURAGEUX POMPIERS  
RÉPONDENT À L'APPEL.

OH, OH !  
MAINTENANT QUE CE  
FEU DE BARBECUE EST  
ÉTEINT, JE FERAIS MIEUX  
DE M'OCCUPER DU  
BRASIER LÀ-BAS !

CE BRASIER EST  
IMPRESSIONNANT ! ON VA  
AVOIR BESOIN D'ÉCHELLES,  
DE LA POMPE À EAU, DE  
TUYAUX, DE HACHES,  
DE CASQUES -

DES MARSHMAL  
- HÉ, ATTENDS  
UN PEU !

DE MARSHMALLOWS !

JE M'OCCUPE  
DE LA POMPE !

NE T'ARRÊTE  
PAS ! NOUS DEVONS  
ENVOYER UN MAXIMUM  
D'EAU !

SUPER !  
LE FEU S'ÉTEINT ET  
JE N'AURAI PAS BESOIN  
DE PRENDRE UN BAIN  
CETTE SEMAINE.

SUITE DE L'HISTOIRE

Le prochain numéro du LEGO® Life Magazine est prévu pour avril 2019 !

