

HET **MAGAZINE**



COOL CREATIONS



ACTIVITEITEN



STRIPVERHALEN



NIEUWE LEGO MODELLEN

WELKOM BIJ NUMMER 4!

HOI ALLEMAAL,
MAX HIER! DE FEESTDAGEN
KOMEN ERAAN! DOE MET
ONS MEE: BOLIW EEN HART
EN DEEL DE SUPERKRACHT
VAN SPELEN!

WAT VOOR HART
GA JIJ BOLIWEN?

HET IS HIER
BEST WARM!

MIJN HART
STRAALT ALS
EEN STER!

DE AVONTUREN VAN MAX



LASTIG?

Op de spelletjespagina's zie je deze stenen. Hieraan kun je zien of de activiteit makkelijk, gemiddeld of moeilijk is. Probeer ze allemaal en kijk maar eens hoe het gaat! **Als je er niet uitkomt, kun je de oplossingen vinden op pagina 27.**



NIVEAU 1
Makkelijk



NIVEAU 2
Gemiddeld



NIVEAU 3
Moeilijk

ZOEK DE HONDEN!

De puppy's wijzen je op de activiteiten en verhalen die speciaal voor jou zijn gemaakt!





Rebuild
the
world™

**STUUR ONS
JE COOL
CREATIONS!**

Misschien zie je jouw model wel in een volgend nummer van LEGO® Life Magazine. Vraag een ouder of verzorger om naar LEGO.com/magazine te gaan voor meer informatie.

Kijk snel verder!

**Nieuwe
strip**

Blz. 4-5

**Geweldige
uitdagingen**

Blz. 12, 17, 23

**Laat je
inspireren**

Blz. 6, 22, 26-27



LEGO® Life Magazine

Lees meer over LEGO Life op LEGO.com/life

Voor vragen over je lidmaatschap ga je naar LEGO.com/service of bel je **00 800 5346 5555** (gratis vanaf een vaste lijn)



Ruiterijschool 5
2930 Brasschaat



België

(NL)

LEGO, het LEGO logo, DREAMzz, het FRIENDS logo, NINJAGO, de minifiguur en de steentje-met-nopconfiguraties zijn handelsmerken van de LEGO Groep. ©2023 The LEGO Group.



**en nog veel
meer!**

3

HET VRIENDSCHAPSFEEST

IK BEN HEEL BENIEUWD NAAR WAT MIJN VRIENDEN GAAN MAKEN!

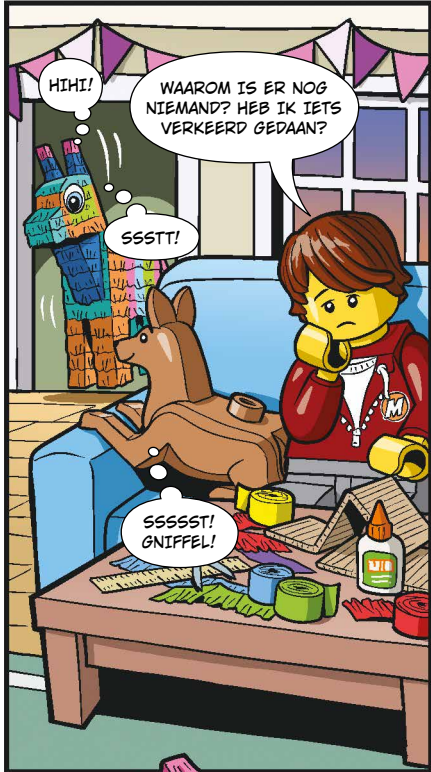

HIHI!

WAAROM IS ER NOG NIEMAND? HEB IK IETS VERKEERD GEDAAN?

SSST!

SSSSS! GNIFFEL!



BEDANKT, MAATJE. JOUW PIÑATA HEeft ME GEÏNSPIREERD OM ER NOG EEN TE MAKEN.

NOG HEEL EVEN...



IK VOEL ME EEN BEETJE TELEURGESTELD, MAAR HET IS FIJN DAT JIJ BIJ ME BENT. LATEN WE JOUW PIÑATA OPENEN!

WOEF! WOEF! WOEF! WOEF!

JA, NU!



VERRASSING!

HAHA, DAT GEZICHT VAN MAX!



JULLIE WAREN ER TOCH AL! DIT IS DE BESTE VERRASSING OOI!

WIE HEEFT HET LICHT UITGEDAAN?



KLOP! KLOP!

IK GA WEL!



SORRY DAT WE ZO LAAT ZIJN, MAX!

WE WILDEN EEN PIÑATA MAKEN DIE JE ECHT COOL ZOU VINDEN. EN TOEN WAREN WE DE TIJD VERGETEN!

EN WE HEBBEN KOEKJES GEBAKKEN!

IK BEN ZO BLIJ DAT JULLIE ER ZIJN! IK KAN NIET WACHTEN OM TE ZIEN WAT ER IN DIE PIÑATA ZIT!



BEDANKT DAT WE ONS EIGEN PLEZIER MOCHTEN MEENEMEN.

PAARDENBLOEMEN?! EN KONIJNENSNOEPJES. LEKKER!

ABSOLUUT! IEDEREEN HEEFT TOPPE IDEEËN. EN IK BEN DOL OP AL JULLIE PIÑATAVERRASSINGEN!

WAT HEB IK GEMIST?



JIJ BENT OOK UITGENODIGD! BOUW EEN PIÑATA VOOR JE VRIENDEN MET DE LEGO® STENEN DIE JE HEBT!

Het is de Week van de Vriendelijkheid!
Ga naar [LEGO.com/kids/digital-safety](https://www.lego.com/kids/digital-safety) voor meer informatie over online vriendelijk zijn.



Sleepwagen
Wayan, 10 jaar, Zwitserland



LEGO® DOTS blijfe kat
Madison en Taylor,
8 en 6 jaar, Canada

Heb jij een **GEWELDIGE CREATIE** die je graag wilt delen met andere bouwers?

STUUR ONS DAN EEN FOTO!

- 1 Laat een **foto maken van jou met je bouwwerk**. Misschien zie je die dan in een volgend nummer terug.
- 2 Vraag een ouder of verzorger om naar [LEGO.com/cool-creations](https://www.lego.com/cool-creations) te gaan.
- 3 Daar kan hij of zij **het deelnameformulier downloaden en invullen**. Stuur het samen met de foto per e-mail naar ons op. Het e-mailadres staat op het deelnameformulier.
- 4 Vergeet niet dat je ons ook een verhaal over je model kunt sturen. Vertel ons hoe je het gebouwd hebt, wat er gebeurt of wat je maar wilt. Max vindt het ook superleuk om brieven te krijgen!



Droomstrandhuis
Ludwig en Pia,
6 en 8 jaar, Duitsland

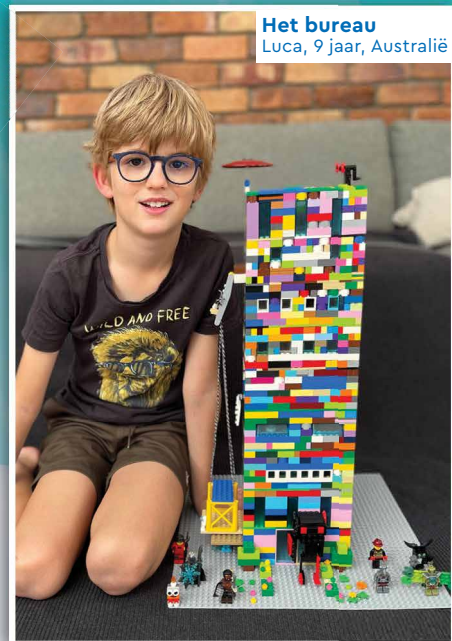

Het bureau
Luca, 9 jaar, Australië



IEDEREEN
BEDANKT VOOR HET
INSTUREN VAN JULLIE
CREATIES, WAARONDER
ISABELLA, THOMAS,
OLIVER, NORMA, AIDEN
EN SHARDUL.
JULLIE ZIJN
STEENGOED!

De ultramecha
Peter, 11 jaar, Verenigde Staten



Dinosaurusaanval op LEGO® City
Ava en Shay, 10 en 8 jaar, Ierland



Politiebureau
Emily en Andrew,
6 en 4 jaar, Verenigde Staten



Schuur en boerderijwinkel
Joseph, Rosalie en Xavier,
7, 9 en 4 jaar, Verenigd Koninkrijk



Mijn stijlvolle bril
Raphaël, 7 jaar, Frankrijk



Kledingwinkel
Alessandro, 6 jaar, Italië



Beste volwassene!

Je kunt een foto insturen door het formulier in te vullen op [LEGO.com/cool-creations](https://www.lego.com/cool-creations).

**Rebuild
the
world™**

DE WONDERLIJKE KROKODILAUTO



JIJ BENT AAN DE BEURT!

Als jij een droombouwer was, wat voor droomwezen zou je dan maken? Gebruik je LEGO® stenen om het te bouwen!

PLEZIER IN DONKEY KONGS BOOMHUT!



 Donkey Kong™ en zijn vrienden hebben veel lol in de LEGO® Super Mario™ set Donkey Kongs boomhut. Zo veel zelfs, dat er nu van alles in het rond vliegt! Kun jij de spullen terugzetten waar ze horen? Schrijf het nummer van elk ontbrekend onderdeel in het rondje.



1



2



3



4



5



6



x 9



BANANENBENDE

Donkey Kong heeft jouw hulp nodig om alle lekkere bananen te vinden. Ga snel op zoek!

NAAR DE FINISH!



Woestijnrally's zijn misschien wel de moeilijkste offroad racewedstrijden ter wereld. Alleen de allerbeste coureurs halen de finish. De elektrische Audi RS Q e-tron is ideaal voor deze uitdaging. Klaar om hem te testen? Laten we eens kijken wat hij allemaal kan!

BESTUUR HEM MET DE LEGO® TECHNIC™ CONTROL+ APP

Gebruik je telefoon om de Audi RS Q e-tron te helpen obstakels te overwinnen!

ACCELERATIE

Van 0 naar 100 km/u in minder dan 4,5 seconden!



KRACHTIGE ENERGIEOMVORMER

Om de hoogspanningsaccu op te laden terwijl je racet.



SPELREGELS:

- Nodig een vriend(in) uit om samen te spelen.
- Kies een LEGO® steen als speelstuk.
- Pak nog **20 stenen** extra. Die staan voor je elektrische vermogen.
- De jongste speler begint.
- Als je aan de beurt bent, heb je de volgende keuzes:
 - ♦ Verplaats je één vakje, verlies één steen.
 - ♦ Verplaats je twee vakjes, verlies drie stenen.
 - ♦ Verplaats je drie vakjes, verlies vijf stenen.
- Wissel na elke keer van beurt.
- Let op de speciale vakjes en volg de instructies.
- De eerste speler die de finish bereikt, is de winnaar. Als beide spelers tijdens het spel al hun vermogen verliezen, wint de speler die het verst is gekomen.

Speciale vakjes:



Versnel voor een afsnijroute!
Verlies VIER stenen.



Je zit vast!
Verlies VIER stenen.



Cool voordeel!
Met de CONTROL+ app kun je je ÉÉN vakje verplaatsen.



Obstakel op de weg!
Sla ÉÉN beurt over.



Laadstation!
Pak DRIE extra stenen of wacht ÉÉN beurt en krijg ZES extra stenen.



Weg afgesloten!
Ga terug en probeer een andere route.

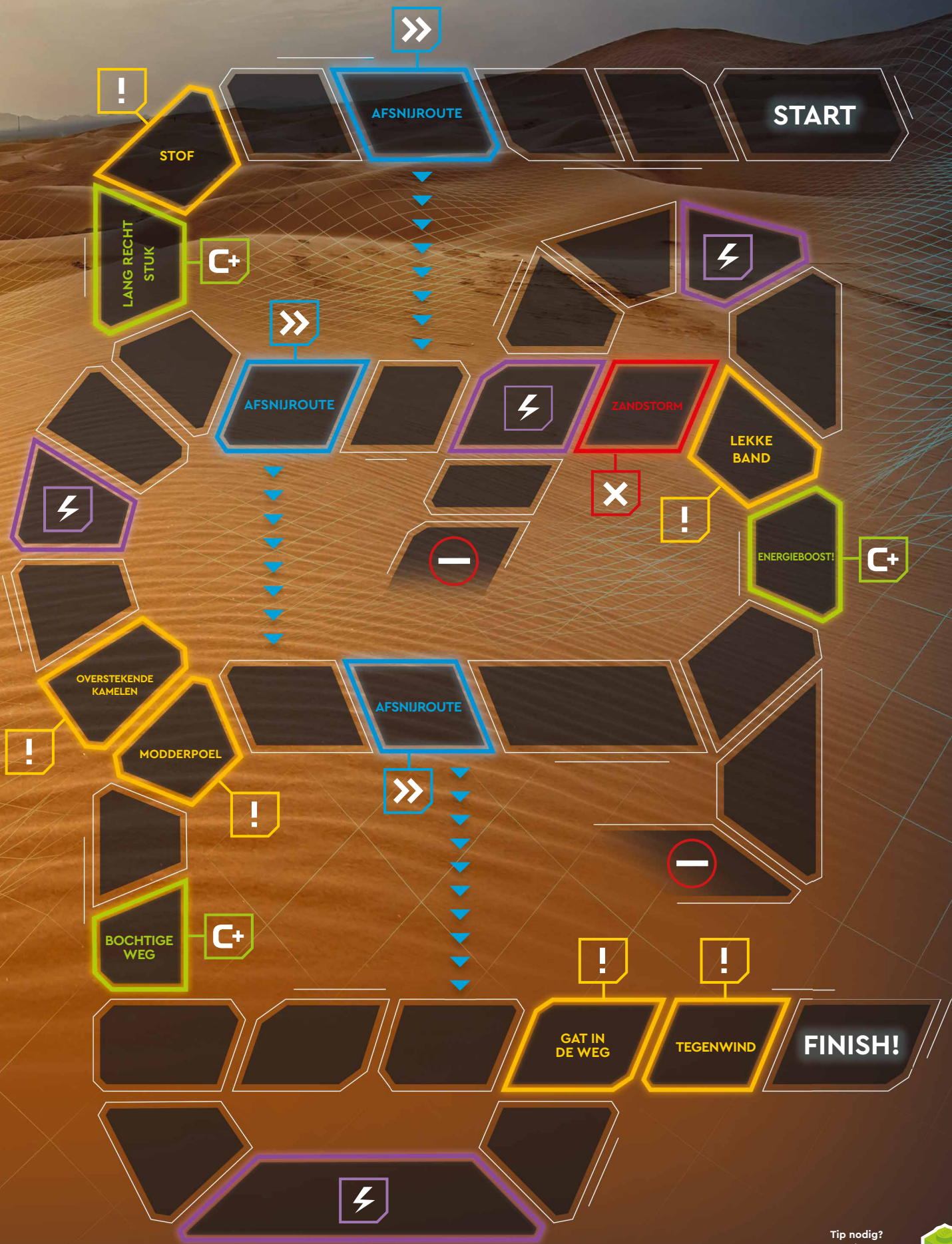

Tip nodig?
Ga naar pagina 27
voor veilige routes.

VERSTERK JE DRAAK!

LEGO NINJAGO
DRAGONS RISING

Sora staat tegenover Beatrix' mecha voor een spannend duel, maar ze is niet alleen! Ze heeft haar vaardigheden, trouwe vrienden en een machtige draak aan haar zijde. Wat dacht je ervan om die nog sterker te maken?



MAAK EEN ONVERSLAANBARE DRAAK

Kies nieuwe vaardigheden voor je draak! Gebruik je favoriete kleurpotloden of stiften, teken de versterkingen en maak je eigen geweldige wezen!



Prikstekels



Vuuradem



Knotsstaart



Donderbrul



Lichtstraal



Energieschild





STAR WARS
—THE—

MANDALORIAN

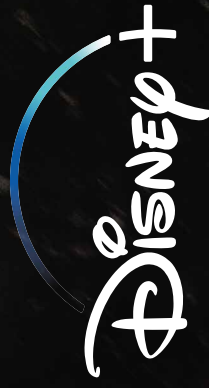



Geef verwondering cadeau

Disney
100





EEN ONGELUKJE BIJ DE TOVERTWEELINGS TOPFOPSHOP!



Harry Potter



Oeps! Iemand is uitgegleden en heeft Peruviaans Instant Duistergruis gemorst in de Wegisweg™. In de chaos zijn allerlei magische voorwerpen zoekgeraakt.



HELP DE WEMELS

Probeer alle ontbrekende voorwerpen te vinden.



-  **POSTUIL X2**
-  **LIEFDESDRANKJE**
-  **FRAGMENTATIEFRISBEE**
-  **UKKEPULK™**
-  **KOORTSKRAKELINGEN**

Heb je hulp nodig?
Kijk op pagina 27 voor de oplossing.

UKKEPULK™ UITDAGING

Wat zijn het toch schattige wezentjes! Nu kun je er zelf ook een maken. Pak je kleurpotloden erbij en versier hem precies zoals jij dat wilt. Je kunt ook leuke accessoires toevoegen.



WIZARDING WORLD and all related trademarks, characters, names, and indicia are © & ™ Warner Bros. Entertainment Inc. Publishing Rights © JKR. (s23)

PROBLEMEN IN HET MULTIVERSUM



MARVEL STUDIOS
SPIDER-MAN
No Way Home



Kom in actie met verschillende versies van Spider-Man! Door het portaal zijn twee nieuwe multiversums ontstaan. Alleen de bovenste is echt. Zie jij de zes verschillen met de twee kopieën hieronder?

Hulp nodig? Je vindt de oplossing op pagina 27.



ORIGINEEL



MULTIVERSUM 1



MULTIVERSUM 2

SPIDER-MAN,
JE MOET
DIT RAADSEL
OPlossen!



WELKE
BEDOEL JE?



IK DENK DAT
HIJ ONS ALLEMAAL
BEDOELT!



LOS HET RAADSEL OP



Indy en zijn vader worden achtervolgd door schurken. Help ze een telegram te ontcijferen om het dagboek van professor Jones te vinden terwijl ze proberen te ontsnappen.



IK BEN VERLOREN ZONDER MIJN DAGBOEK!

WE KRIJGEN HET WEL TERUG. HOU JE STEVIG VAST!



Telegramcode

Gebruik de onderstaande legenda om de code te kraken.

A	B	C	D
..	---	---	---
E	F	G	H
.	...	---	...
I	J	K	L
..	---	---	---
M	N	O	P
---	..	---	---
Q	R	S	T
---	---	...	-
U	V	W	X
..	...	---	---
Y	Z		
---	---		

Ontcijfer het telegram met behulp van de legenda. De laatste stad is waar het dagboek nu is:

..... - - - - - .. - - - - - .. - - - - - .. - - - - - ..

 - - - - - .. - - - - - .. - - - - - .. - - - - - ..

 - - - - - .. - - - - - .. - - - - - .. - - - - - ..

KUN JIJ DIT OPlossen?



Hulp nodig? Je vindt de oplossing op pagina 27.

CITY SPORTUITDAGING



Welkom in het LEGO® City Ski- en klimcentrum! Ontdek welke activiteit het beste bij jou past door deze quiz te doen. Omcirkel je antwoorden en bekijk de resultaten.



KOM OP, WAAGHALZEN. WE GAAN JULIE WAT VAARDIGHEDEN LEREN.

VRAAG 1

Wat vind je zo leuk aan de feestdagen?

- A. BUITEN ZIJN
- B. NIEUWE DINGEN UITPROBEREN
- C. TIJD DOORBRENGEN MET FAMILIE EN VRIENDEN

IK HOU VAN KUNSTSCHAATSEN!



VRAAG 2

Hoe verken jij nieuwe plekken?

- A. HET LIEFST VANUIT EEN VOERTUIG
- B. IK WIL ALLES ZIEN
- C. IK GA GRAAG ZITTEN EN KIJK OM ME HEEN



VRAAG 3

Wat vind jij het leukste aan sport?

- A. IK WIL GEWOON PLEZIER MAKEN
- B. WEDSTRIJDJES DOEN
- C. SAMEN SPELEN

HET UITZICHT IS GEWELDIG!

VRAAG 4

Wat spreekt jou het meeste aan?

- A. EEN BERG AFDALEN
- B. OMHOOG GAAN
- C. VLAKKE OPPERVLAKKEN, GRAAG



EEN BERG OPRIJDEN IS HET BESTE GEVOEL OOI!

VRAAG 5

Hoe speel jij graag?

- A. IN MIJN EENTJE, ALS HET KAN
- B. SAMEN MET IEMAND, DAN KIJKEN WE WIE DE BESTE IS!
- C. HOE MEER ZIELEN, HOE MEER VREUGD!



UITSLAG:

Vooral A

Het gaat jou om trucjes doen en plezier maken. Pak je ski's of een skateboard en laten we gaan! Of probeer eens een sneeuwpop of een zandkasteel te bouwen.

Vooral B

Het avontuur roept! Probeer ijshockey of een rotswand beklimmen. Een beetje extra uitdaging kan spannend zijn.

Vooral C

Geniet van goed gezelschap! Ga sleeën of fietsen met een vriend(in), of ontspan je met een beker warme chocolademelk.

GALACTISCHE FOTOSHOOT

Het is fototijd! Neem je favoriete LEGO® Star Wars™ minifiguren of creaties mee om buitenaardse herinneringen vast te leggen met de legendarische Darth Vader™, Boba Fett™ en Stormtrooper™ mecha.

Fotoles in 3 stappen:



1. Vouw de pagina langs de stippellijn en verdeel hem in een ondergrond en een achtergrond.



2. Plaats je creaties of minifiguren op de ondergrond die je hebt gemaakt.



3. Pak je camera erbij, doe de lichten aan en ga lekker foto's maken!

Beste volwassene!

Dit is een mooi moment om te helpen met de camera en de opstelling! Je kunt ook helpen bij het opsturen van de mooiste foto's naar Max.

Kijk op pagina 6 voor meer informatie.

EXPERIMENTEREN EN PLEZIER HEBBEN IS DE BESTE MANIER OM GEWELDIGE FOTO'S TE LEREN MAKEN!

LEGO STAR WARS



HIER VOUWEN

RUIMTEPRET

LEGO CREATOR

3 IN 1

Wat zou je doen in een ruimtepretpark? Jij mag kiezen! Lees over de attracties en zet ze in de volgorde waarin je ze wilt bezoeken.



SATELLIET



SATURNUS

METEOR



ATTRACTIE ÉÉN

Spring in een ruimteachtbaan en zoef langs planeten, raketten en sterren. Kun jij deze drie voorwerpen vinden op de pagina?



INPUT

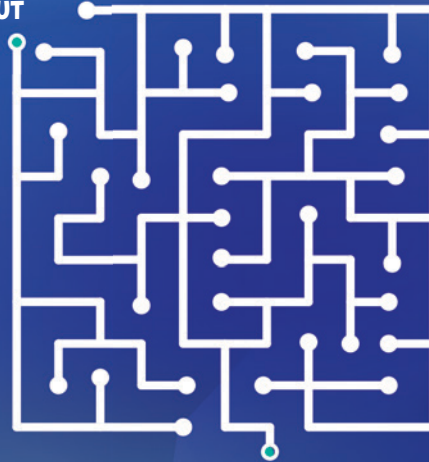

OUTPUT



ATTRACTIE TWEE

Iedereen is klaar voor de lancering van de ruimteraket! Alleen... hij start niet vanwege een computerstoring. Volg de lijnen van de INPUT naar de OUTPUT om hem te repareren.



ATTRACTIE DRIE

De ruimtedraaimolen is zo snel dat de wereld een beetje wazig kan worden! Wat is dat voor vorm? Verbind de puntjes om het te ontdekken.

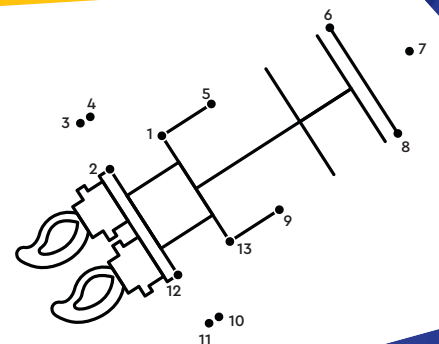

SONICS GEWELDIGE LOOPINGRACE



Help Sonic the Hedgehog™ het pad door het grasdoolhof te vinden en Dr. Eggman te slim af te zijn. Vlieg door de looping om nog sneller te gaan en bevrijd Amy en de dieren bij de finish.



Speel de nieuwe LEGO® Sonic the Hedgehog™ game op LEGO.com/kids.



START



Heb je hulp nodig? Kijk op pagina 27 voor de oplossing.

©SEGA. All rights reserved. SEGA is registered in the U.S. Patent and Trademark Office. SEGA and SONIC THE HEDGEHOG are either registered trademarks or trademarks of SEGA CORPORATION.

FINISH

EEN DAG IN FOTO'S

Het is tijd om te snowboarden! Autumn en Liann hadden een geweldige dag op de piste. Wat hebben ze allemaal gedaan?



GEHEUGENTEST

De foto's zijn allemaal door elkaar geraakt. Kun jij ze in de goede volgorde zetten? We hebben de eerste alvast voor je ingevuld!



1

Het was een zonnige ochtend. We kwamen aan bij het hotel. Er lag overal sneeuw!



Voor het slapengaan hebben we even bij het vuur gezeten. Het was echt een heerlijke dag!



In de ochtend hebben we de berg beklommen en gingen we snowboarden.



DIEREN SPOTTEN

Er leven veel wilde dieren in de bergen. Liann en Autumn hebben er een aantal op de foto gezet! Tel hoe vaak je ze ziet.

_____ vogels

_____ vossen



WAAR IS LIANNS SNOWBOARD?

Liann is haar snowboard kwijt. Kun je haar helpen het terug te vinden op een van de foto's?



's Avonds gingen we naar een café en hebben we warme chocolademelk gedronken. En raad eens? De sneeuwvos was ons gevolgd!

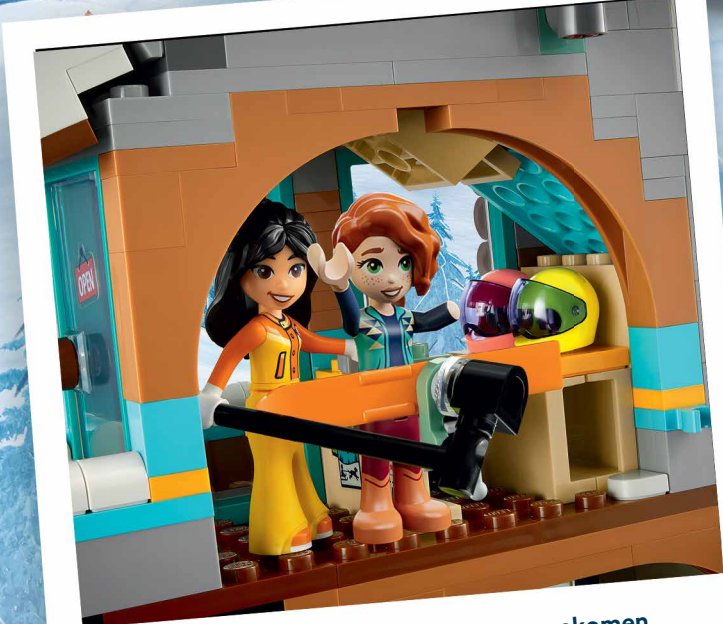

Nadat we bij het hotel waren aangekomen, maakten we een selfie op het balkon.



We zagen een sneeuwvos op de top van de berg!



KRAAK DE CODE

Liann heeft achterstevoren een briefje aan Autumn geschreven. Kun jij het bericht ontcijferen?

!KUEL LEEH SAW GAADNAV

.....

BOUWEN IN JE DROMEN

Wil jij ook leren droombouwen zoals Mateo, Izzie en Cooper? Dit is je kans! Volg hun gids over het maken van droomwezens, pak alle LEGO® stenen die je hebt en breng je dromen tot leven.

EEN SLANG DIE DOOR DE LUCHT GLIBBERT... OF HARDLOOPSCHOENEN DRAAGT.



IK HEB ALTIJD AL GEDROOMD VAN EEN HUIS OP WIELEN. DAT IS PAS REIZEN!



OPLOSSINGEN

LEGO® Super Mario™, blz. 6:



LEGO Technic, blz. 11:

PROBEER DEZE ROUTES OM DE FINISH TE HALEN.

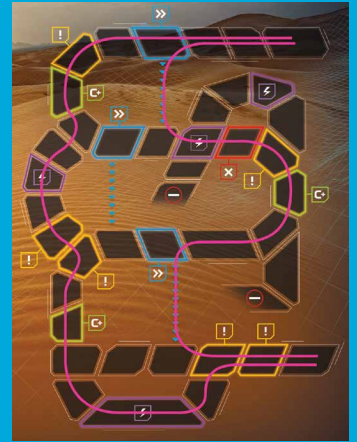

LEGO Harry Potter™, blz. 17:



LEGO Marvel, blz. 18:



LEGO Indiana Jones™, blz. 19:

BRUSSEL, PARIJS, WENEN, BERLIJN

JOUW DROMEN
ZIJN GRENZELOOS!
JE KUNT JE WEZENS
WIELEN GEVEN,
VLEUGELS... OF ZE
SUPERKNUFFELIG
MAKEN!

**Kijk voor meer inspirerende
bouwinstructies in de gratis
LEGO® Builder app!**

- Sla je sets op
- Zoom in en draai het model terwijl je bouwt
- Houd bij hoe ver je bent met bouwen!

Vraag wel toestemming aan een volwassene voordat je de app gaat downloaden.

LEGO Friends, blz. 24-25:



Vier vossen Drie vogels

Kraak de code:
VANDAAG WAS HEEL LEUK!

LEGO Sonic the Hedgehog™, blz. 23:



LEGO Creator, blz. 22:

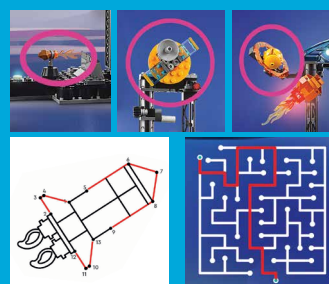

Het volgende nummer van LEGO® Life Magazine komt in januari uit!



BOUW EEN HART, DEEL HET PLEZIER

Bouw een hart en deel het in de Build to Give-groep in de LEGO® Life app om kinderen in nood de superkracht van spelen te geven.



**OP NAAR
HET
VOLGENDE
NUMMER**

Tot ziens
in 2024!

