

HET MAGAZINE



POSTERS



ACTIVITEITEN



STRIPVERHALEN

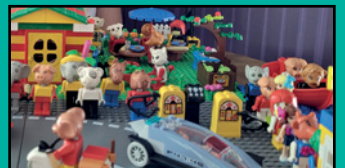

COOL CREATIONS

WELKOM BIJ NUMMER 1!

XĪNNIĀN
KUÀILÈ!
DAT BETEKENT
"GELUKKIG NIEUWJAAR"
IN HET MANDARIJN.

DEZE LAMPIONNEN
ZULLEN ER PRACHTIG
LITZIEN OP HET
LANTAARNFEEST.

SCHOONMAKEN
KAN BEST LEUK
ZIJN... TOCH?

LATEN WE HET
CHINESE JAAR VAN HET
KONIJN VIEREN MET
EEN PAAR WORTELS!

DE AVONTUREN VAN MAX KONIJN

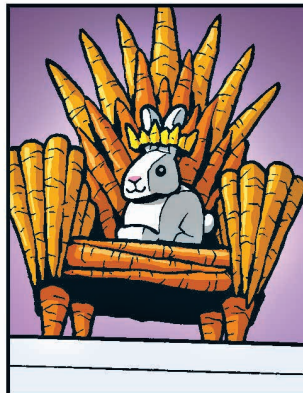
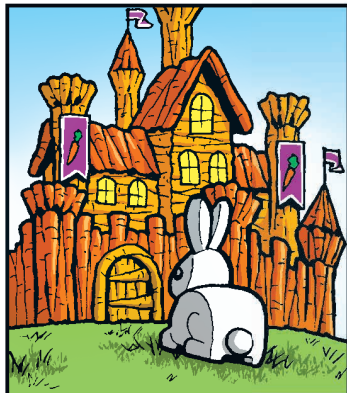
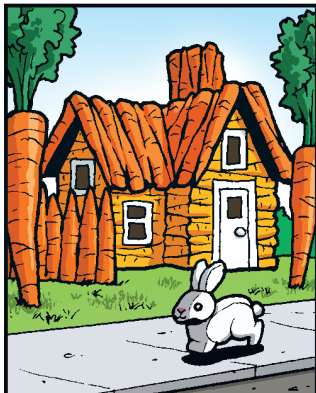

SPECIAAL VOOR JOU!



Ontdek al het leuks in dit nummer! Je ziet ook Max die zijn vlag omhoog houdt op de pagina's die speciaal voor jou gemaakt zijn. Kijk maar eens waar je hem in het magazine ziet!

LASTIG?

Op de spelletjespagina's zie je deze plaatjes. Hieraan kun je zien of de activiteit makkelijk is of moeilijk, of iets ertussenin. Probeer ze allemaal en kijk maar eens hoe het gaat! **Als je er niet uitkomt, kun je de oplossingen vinden op pagina 27.**



NIVEAU 1
Makkelijk



NIVEAU 2
Iets ertussenin



NIVEAU 3
Moeilijk



IK DENK DAT KONIJN
DIT GEWELDIG GAAT
VINDEN!

ER IS NIETS
LEUKERS DAN EEN
FEEST DAT TWEE
WEKEN DUURT!

IK BEN DOL
OP VUURWERK!

DAT ZIET ER
HEERLIJK UIT...

HEB JE DE LEGO® LIFE APP NOG NIET?

Vraag een ouder of verzorger om hem **GRATIS** te downloaden in een van de app stores en log in met je LEGO® account.

Apple and the Apple logo are trademarks of Apple Inc., registered in the U.S. and other countries and regions. App Store is a service mark of Apple Inc. Google Play and the Google Play logo are trademarks of Google LLC.

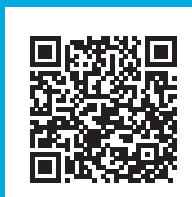

Hoi, ik ben Kapitein Veilig!



Wil je meer weten over hoe je veilig online kunt zijn? Zoek me op in de LEGO® Life app voor tips over wat jij en je ouders kunnen doen om je tijd online leuk en veilig door te brengen.

STUUR ONS JE COOL CREATIONS!

Misschien zie je jouw model wel in een volgend nummer van LEGO® Life Magazine. Vraag een ouder of verzorger om naar [LEGO.com/magazine](https://www.lego.com/magazine) te gaan voor meer informatie.



LEGO® Life Magazine

Lees meer over LEGO Life op [LEGO.com/life](https://www.lego.com/life)

Voor vragen over je lidmaatschap ga je naar [LEGO.com/service](https://www.lego.com/service) of bel je **00 800 5346 5555** (gratis vanaf een vaste lijn)

 Ruiterschool 5
2930 Brasschaat
België



(NL)
LEGO, het LEGO logo, de minifiguur, NINJAGO, het FRIENDS logo en de steentje-met-nopconfiguraties zijn handelsmerken van de LEGO Groep. ©2023 The LEGO Group.

WAAR ZIJN MIJN WORTELS?

ONS NIEUWJAARSFEEST GAAT BIJNA BEGINNEN! IK GA HEERLIJKE WORTELDUMPLINGS MAKEN VOOR AL ONZE VRIENDEN!

HET GAAT VAST NIET WEER MIS, ZOALS DE VORIGE KEER DAT JE PROBEERDE TE KOKEN.

ZEI DAAR IEMAND WORTEL?

IK GELOOF DAT IK ALLES HEB WAT IK NODIG HEB.

WORTELS?

WAT DENK JE VAN EEN GROTERE TAFEL?

WAAR IS DE REST VAN DE WORTELS? IK HAD ER MAAR GENOEG VOOR DRIE WORTELDUMPLINGS!

NEE! DIE ZIJN NU VAN MIJ! ALLEMAAL VAN MIJ!

LATER

GEEF MIJN WORTELS TERUG!

ECHT NIET! STERKER NOG, IK WIL ER MEER!

OH NEE! DE DUMPLINGS ZIJN VERBRAND!

IK HEB DEZE WORTELS GERED! IK BEN EEN HELD!

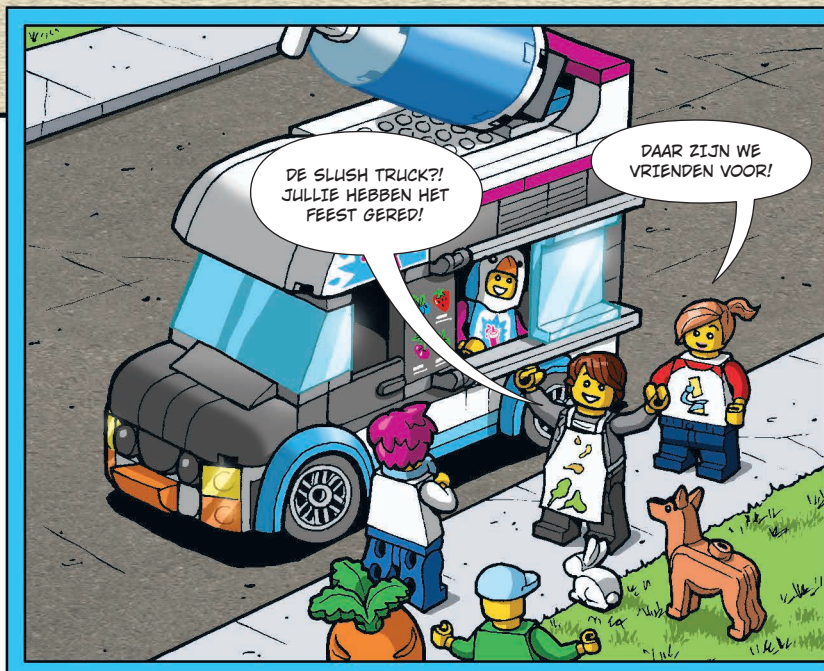
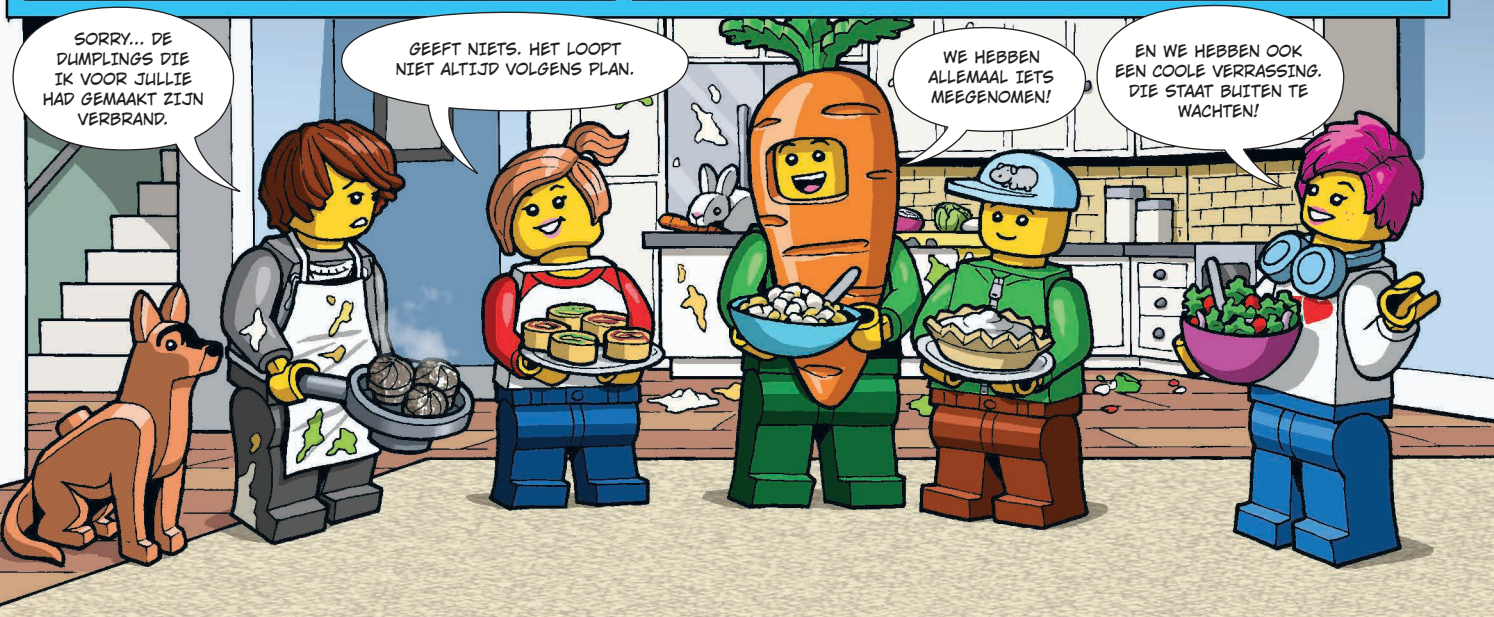
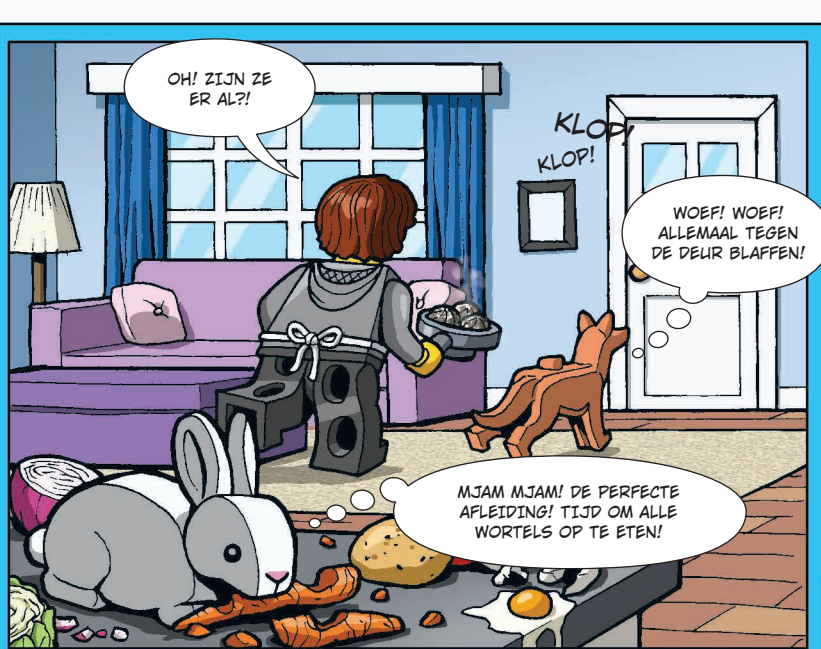

WAT IS JOUW SUPERKRACHT?

NIEUW!



MARVEL STUDIOS
THE INFINITY
SAGA

We hebben allemaal een superkracht! Ook al weten we dat niet altijd. Welke fantastische vaardigheid kun jij uit je mouw schudden? Ben je net zo zelfverzekerd als Thor? Net zo trouw als Captain America? Of misschien net zo grappig als Black Widow? **Ontdek jouw superkracht in onze superquiz!**

MIJN HAMER EN IK ZIJN ONOVERWINNELIJK!

VRIENDSCHAP GEEFT JE EXTRA KRACHT.

IK WEET ALTIJD TE ONTSNAPPEN, OMDAT IK DE SLIMSTE BEN. GNA GNA GNA!



WAT ZOU JOUW SUPERKRACHT KUNNEN ZIJN?

Beantwoord de vragen en ontdek je supertalent.

1. HET IS MIDDEN IN DE NACHT EN JE HOORT VERDACHTE GELUIDEN IN JE SLAAPKAMER. JIJ...

- A** Doet het licht aan en gaat op je tenen staan om er groter uit te zien.
- B** Gooit wat LEGO® stenen op de grond, in de hoop dat de schurk erop stapt.
- C** Springt uit je bed en gaat kijken of alles goed is met je ouders.

2. HOUD JE ERVAN OM VROEG OP TE STAAN?

- A** Jij bent nergens bang voor, zelfs niet voor een wekker die is ingesteld om 7 uur!
- B** Waarom zou iemand vroeg opstaan en uit zijn lekkere warme bedje komen?
- C** Hoe eerder, hoe beter: meer tijd om leuke dingen te beleven!

3. WAT IS JE FAVORIETE PLEK OP AARDE?

- A** Een grot in de bergen waarin mysterieuze geheimen verborgen zijn.
- B** Een speeltuin waar je kunt springen, schommelen en klimmen.
- C** Een tuin waar je met je vrienden kunt spelen... en van ze kunt winnen!

4. ALS JE VOOR ÉÉN DAG IN EEN DIER ZOU KUNNEN VERANDEREN, ZOU JE HET LIEFST:

- A** Een adelaar zijn.
- B** Een poema zijn.
- C** Een beer zijn.

TEL NU DE ANTWOORDEN.

Zo ontdek je welke superkracht jij hebt! Vraag je vrienden welke superkracht het beste bij je past als je op een gelijk aantal punten uitkomt.

DE MEESTE **A** ANTWOORDEN

Captain America is trouw, moedig en geeft nooit op. Klinkt dat je bekend in de oren?



DE MEESTE **B** ANTWOORDEN

Black Widow is handig en snel... en heeft een goed gevoel voor humor. Ben jij dat? Je vrienden zouden het daarmee eens zijn!



DE MEESTE **C** ANTWOORDEN

Als je iemand zoekt die echt betrouwbaar is, moet je bij superheld **Thor** zijn. Hij houdt van avonturen en is (net als jij) altijd bereid om een zware last te dragen voor de rest van de groep!



HET MAGISCHE HUIS UIT ENCANTO



ZOEK DE VERSCHILLEN

Het huis van de familie Madrigal kan niet kiezen hoe het er vandaag uit wil zien. Het is al net zo vaak veranderd als het weer. Vergelijk de twee plaatjes van het huis en zoek tien verschillen tussen de 'casitas' (Spaans voor 'huisjes').

Hulp nodig? Je vindt de oplossing op pagina 27.

Help Antonio om zijn huisdier te vinden!

Antonio's capibara Chispi heeft een fijne speelplek gevonden! Maar in welk huis verstopt ze zich?

CHISPI, WAAR BEN JE?



WAAROM ZIET MIJN HUIS ER ZO ANDERS UIT?

Disney
ENCANTO

©Disney



HET KAPOTTE KANON

Vandaag is een mooie dag voor de 501st Clone Troopers. Ze hebben net een nieuw kanon gekregen. Maar wacht eens even... Er klopt iets niet.

NIEUW!

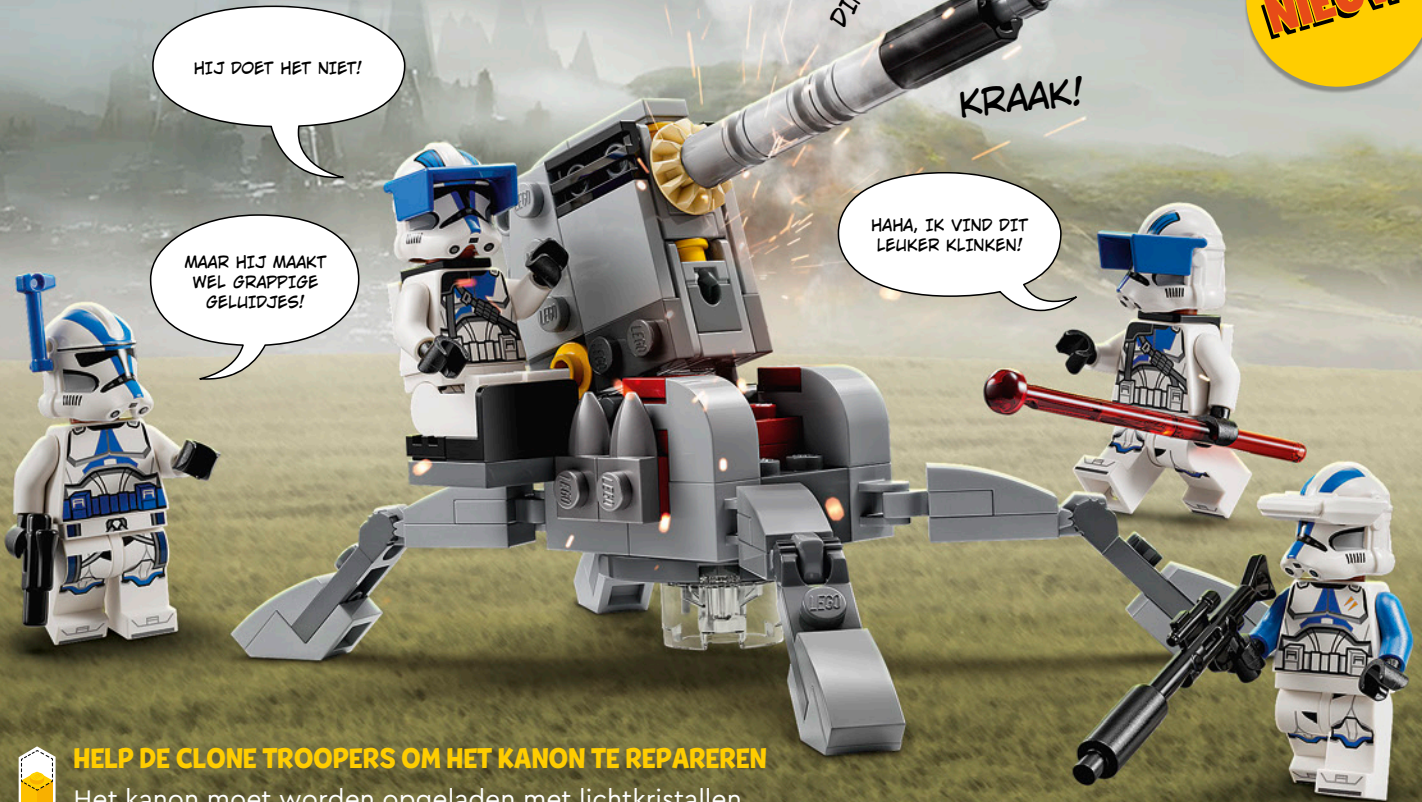

HIJ DOET HET NIET!

MAAR HIJ MAAKT WEL GRAPPIGE GELUIDJES!

DING DONG!
PIEP!
KRAAK!

HAHA, IK VIND DIT LEUKER KLINKEN!



HELP DE CLONE TROOPERS OM HET KANON TE REPAREREN

Het kanon moet worden opgeladen met lichtkristallen. Maar de kristallen zijn leeg! Kies je favoriete kleuren en gebruik die om de kristallen te vullen en energie te geven.

HOE MEER KLEUR,
HOE MEER ENERGIE!

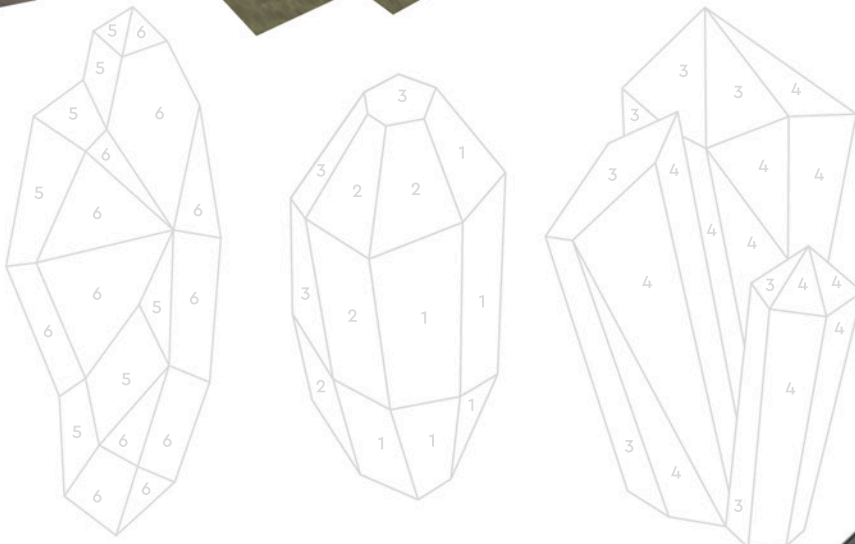

Je kunt ook de cijfers hieronder gebruiken om de kristallen in te kleuren.

- 1. ■
- 2. ■
- 3. ■
- 4. ■
- 5. ■
- 6. ■



HET KOSMISCHE RAADSEL

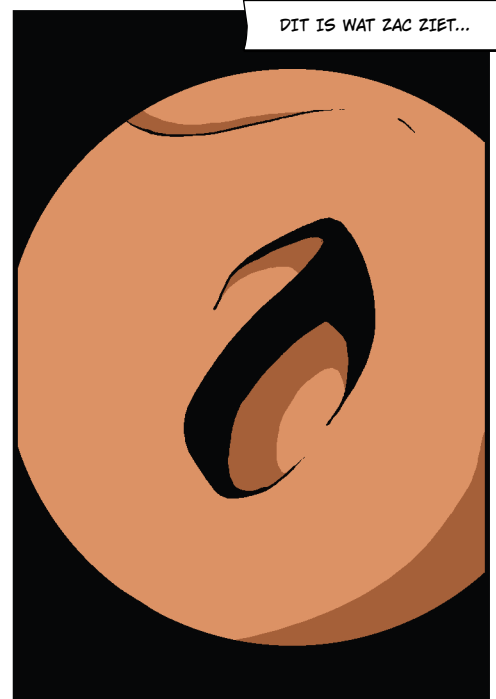
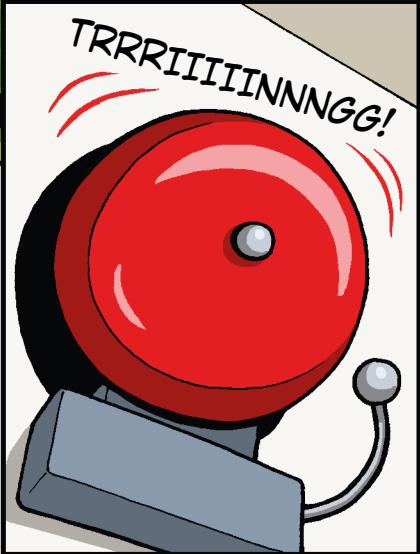



DAT KAN NOOIT!

TIJD VOOR EEN INTERGALACTISCH POTJE VOETBAL!

WE WORDEN BEROEAMD!



IK DENK DAT IK HET ANTWOORD OP DIT RAADSEL WEET. LATEN WE NA SCHOOL BIJ MIJ THUIS AFSPREKEN!

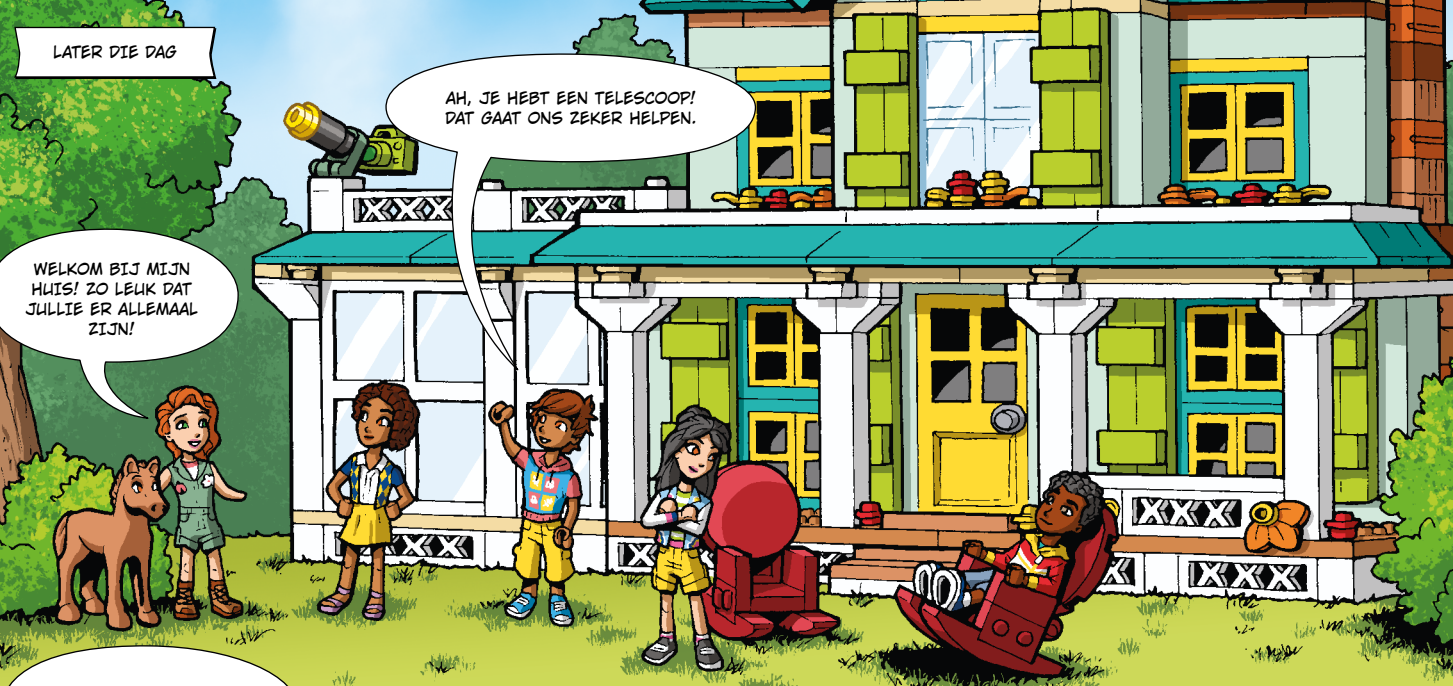

LATER DIE DAG

AH, JE HEBT EEN TELESCOOP! DAT GAAT ONS ZEKER HELPEN.

WELKOM BIJ MIJN HUIS! ZO LEUK DAT JULLIE ER ALLEMAAL ZIJN!

WE HEBBEN DE TELESCOOP NIET NODIG, MAAR DIT IS WEL HANDIG.



HÈ? JE HEBT EEN FOTO VAN DAT VREEMDE DING DAT WE DOOR DE TELESCOOP ZAGEN. HOE KOM JE DAARAAN?

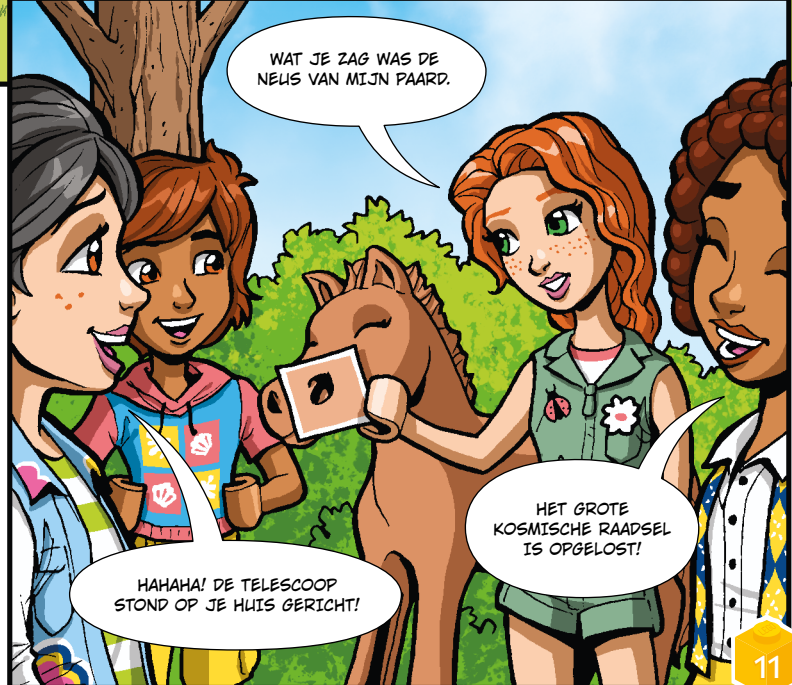

WAT JE ZAG WAS DE NEUS VAN MIJN PAARD.

HAAAA! DE TELESCOOP STOND OP JE HUIS GERICHT!

HET GROTE KOSMISCHE RAADSEL IS OPGELOST!

LATEN WE NIEUWE VRIENDEN MAKEN



ZOULDEN ZE OOK LOOPRADLESSEN GEVEN?

WALHW, WE ZIJN EEN SUPERTTEAM!

LEUKE KLEREN HEB JE AAN!

DANK JE, IK HEB ZE ZELF GEMAAKT.

DAT WAS EEN MAKKIE!

LEO

ALIYA

OLLY

AUTUMN





SOMS IS PROGRAMMEREN GEMAKKELIJKER DAN PRATEN.

PROBEER EENS TE ZINGEN!

GEWELDIG! DOE DAT NOG EENS!

GEEN ZORGEN, IK KAN DIT DE HELE DAG WEL DOEN.

ZAC

LIANN

NOVA

PAISLEY

CITY

LEGO

WAAR ALLES KAN





DIEREN VAN DE WERELD



Een kaketoep, konijn en zeehond hebben dezelfde kleur, maar niet hetzelfde leefgebied. Elk dier voelt zich ergens anders thuis. Zeehonden leven het liefst op een ijsberg of een kiezelstrand. Konijnen verstoppert zich graag in het hoge gras, terwijl kaketoep graag ergens in het oerwoud rondvliegen. Kies uit de foto's een natuurlijke omgeving en teken die rondom elk dier.

NIEUW!

A



BERGEN

SAVANNE

JUNGLE

B



BOS



WEIDE



MOERAS

C



ZEE



ZEE-IJS



KIEZELSTRAND



De drie dieren gingen met elkaar spelen op het strand. Van welk dier zijn de pootafdrukken in het zand? Zet de goede letter in elk vakje.

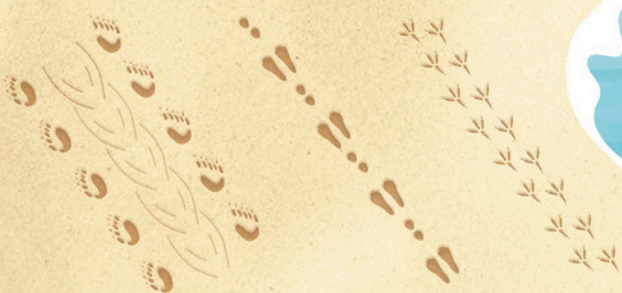

Beetje hulp nodig? Je vindt de oplossing op pagina 27.

VIER EEN FEESTJE VOOR JE VRIENDEN!

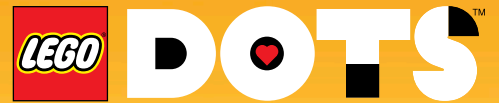

Wat dacht je ervan om een cupcakefeestje te organiseren voor je beste vrienden? Alles staat al klaar. Het enige wat je nog hoeft te doen is de DOTS traktaties versieren. Kleur de cupcakes in met je lievelingskleuren. Je kunt ook extra vormen tekenen met LEGO® stenen of stickers toevoegen die je thuis hebt.



ARMANDJES VOOR JE VRIENDEN!

Laat je beste vrienden zien hoe veel ze voor je betekenen. Versier vriendschapsarmbanden voor jullie allemaal.

BEN JIJ KLAAR VOOR DEZE MONSTERLIJKE UITDAGING?



Hoor je ze al brullen? De monstertrucks staan klaar in de arena en maken zich op voor de race.

Kijk, de Monster Jam™ Dragon is net over de finish gekomen. Weet jij de weg? Spring achter het stuur van de Monster Mutt™ Dalmatian en vind je weg door het doolhof, met dank aan de enorme banden! Vergeet niet dat je over hellingen kunt gaan, maar de rode paaltjes niet mag raken.



NIEUW!



TREK NAAR ACHTEREN, GEEF GAS EN MAAK EEN SCHITTERENDE SPRONG!

Zit je vast? Race naar pagina 27 om de oplossing te vinden.

BOUW JE EIGEN MONSTERLIJKE UITDAGING

Maak zelf een **Monster Jam™** parcours en deel het met andere fans. Lees verder op pagina 26.

©2023 Feld Motor Sports, Inc.

MONSTER JAM™, DRAGON™, MONSTER MUTT™ DALMATIAN and all related logos and characters/designs are intellectual property of and used under license from Feld Motor Sports, Inc. All rights reserved.

MAAK JE OP VOOR EEN MAGISCHE REIS!



NIEUW!

Rapunzel, Assepoester en Jasmine zijn bijna klaar voor vertrek. Maar er zijn een paar onderdelen van hun voertuigen zoekgeraakt en die moeten ze eerst vinden. Help jij ze om de verdwenen elementen te zoeken? Vink het vakje aan als je er een hebt gevonden.

Hulp nodig? Je vindt de oplossing op pagina 27.



Een bloem van de
luchtballon van Rapunzel



Een kussen van het
vliegende tapijt van Jasmine



Een wiel van de koets
van Assepoester



Een kwastje van het
vliegende tapijt van Jasmine

**Hoe voelt het babyolifantje
zich over de reis? Kun je deze
emotie benoemen?**

- Zenuwachtig
- Blij
- Verrast



DOE MEE MET DE PRET



Spidey en zijn vrienden zijn lekker aan het skateboarden, basketballen en dansen bij de Webuitvalsbasis. Maar wacht eens even, de Green Goblin heeft hun snacks afgepakt en verstopt! Kun jij de vijf gestolen pizza's vinden?



MUZIKALE VERRASSING

Verbind de puntjes om erachter te komen welke verrassing Miles Morales voor zijn vrienden heeft.

Hulp nodig? Je vindt de oplossing op pagina 27.



BOUW EEN ZWEMBAD VOOR EEN APENFEESTJE



LEGO CLASSIC

GEEF EEN ZWEMBADFEESTJE VOOR JE VRIENDEN!

Bekijk het coole zwembad dat de apen hebben gebouwd. Hoe zou jouw zwembad eruitzien? Zou het rond zijn, of vierkant? Welke kleuren zou je ervoor gebruiken? Zitten er ook glijbanen bij, of bomen, of speelgoed? Gebruik je fantasie en leef je lekker uit.



Deel jouw zwembadmodel in de groep Magazine-dingen in de LEGO® Life app en laat anderen meegenieten van het feest.

1

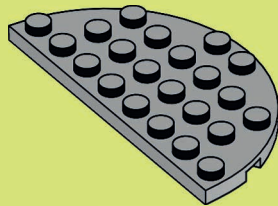

2

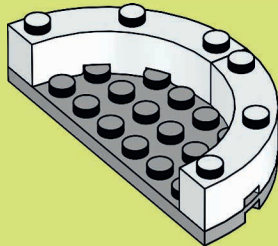

3

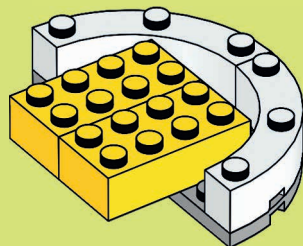

4

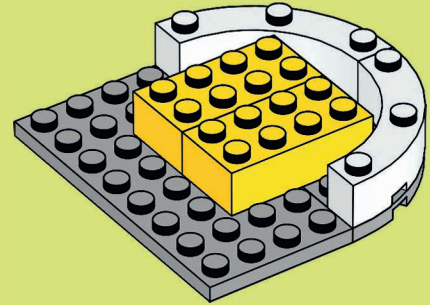

5

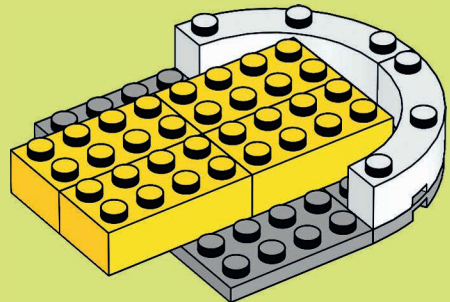

6

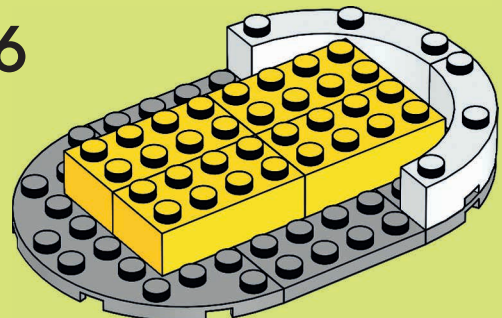

7

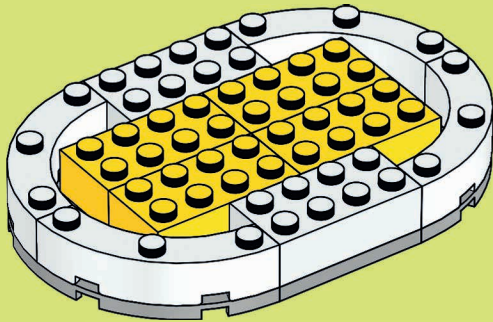

8

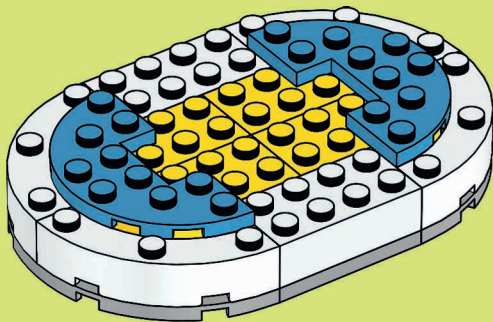

9

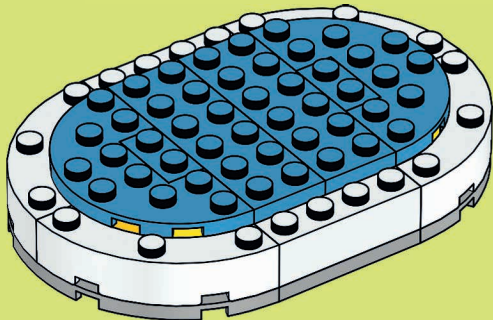

10

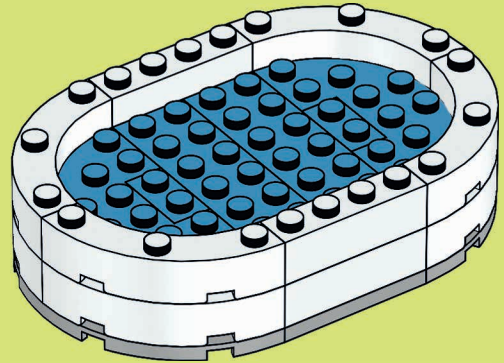

11

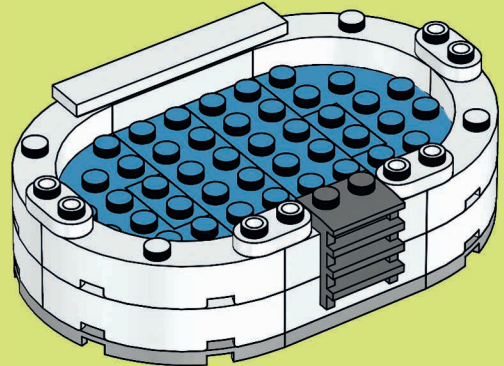

12

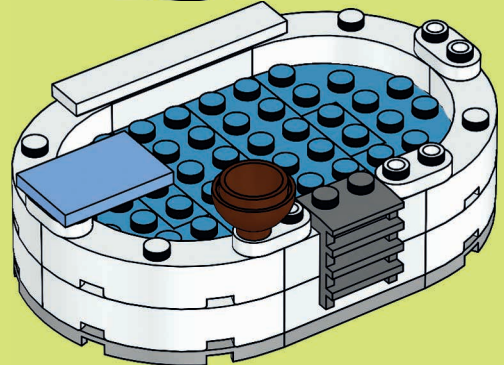

WALIW! DIT IS EEN COOL
ZWEMBAD! PAPEGAAIEN
MOGEN OOK OP HET
FEESTJE KOMEN.

IK BEN EEN
PAPEGAAI, GEEN
EEND. IK KAN NIET
ZWEMMEN!



**Wil je meer inspirerende
bouw instructies?**

**Download de gratis LEGO® Builder
app en ga aan de slag met de
digitale instructies!**



Vraag wel toestemming aan een volwassene
voordat je de app gaat downloaden.

- Sla je sets op
- Zoom in
- Draai het model terwijl je bouwt
- Houd bij hoe ver je bent met bouwen!

DE VERDWENEN KRACHT

Kai en Nya versloegen de machtige Kristalkoning. Maar ze gebruikten al hun krachten om een elementdraak te creëren. Nu vragen ze zich af wat ze moeten doen. Kunnen ze hun krachten weer terugkrijgen?



ONTDEK DE KRACHT VAN SAMENWERKING

Help Kai en Nya. Los de puzzels op zodat ze hun krachten terugkrijgen. Je kunt ook vragen of een vriend je wil helpen. Samen hebben jullie extra kracht!



BEREID JE VOOR OP DEZE UITDAGING!



NINJADOKU

Help Kai om zijn kracht terug te krijgen! Teken vier elementen om het vierkant te vol te maken. In elke rij en in elke kolom mag maar één van de elementaire krachten staan: vuur, bliksem, aarde en ijs.

SAMEN KRIJGEN WE HET VOOR ELKAAR!



Hulp nodig? Je vindt de oplossing op pagina 27.



IETS NIEUWS VOOR DE NINJA'S

Teken een nieuw zwaard voor de ninja's. Misschien is dit wel het krachtigste zwaard dat ze hebben.

JE ZWAARD ZIET ER GEWELDIG UIT!



COOL CREATIONS



Het zonnige dorp
Lea, 6 jaar,
Duitsland



Emmets ijswinkel aan het strand
Lily, 10 jaar, Verenigde Staten



Megaschorpioenmobiel-X
Elliott, 8 jaar, Verenigd Koninkrijk

Heb jij een **GEWELDIGE CREATIE** die je graag wilt delen met andere bouwers?

STUUR ONS EEN FOTO!

- 1 Laat een foto maken van jou met je bouwwerk. Misschien zie je die dan in een volgend nummer terug.
- 2 Vraag een ouder of verzorger om naar [LEGO.com/magazine](https://www.lego.com/magazine) te gaan.
- 3 Daar kan hij of zij het deelnameformulier downloaden en invullen. Stuur het samen met de foto per e-mail naar ons op. Het e-mailadres staat op het deelnameformulier.
- 4 Vergeet niet dat je ons ook een verhaal over je model kunt sturen. Vertel ons hoe je het gebouwd hebt, wat er gebeurt of wat je maar wilt. Max vindt het ook superleuk om brieven te krijgen!



LEGO® verjaardagsfeest
Laure, 6 jaar, Frankrijk



Hijskraan
Niklas en Jan,
8 en 6 jaar,
Oostenrijk



Supergroot waterpark
Ava, 4 jaar,
Canada



Grote transportwagen
Hugo, 5 jaar, Nieuw-Zeeland

NODIG JE VRIENDEN
LIT OM SAMEN TE BOUWEN.
JULLIE GAAN ZO VEEL
PLEZIER BELEVEN!

IEDEREEN BEDANKT
VOOR HET INSTUREN VAN
JULLIE CREATIES. JULLIE ZIJN
STEENGOED! WE VERHEUGEN
ONS NU AL OP JULLIE
VOLGENDE MODEL.

LATEN WE EEN
WORTELKASTEEL
MAKEN!





LEGO® dorp
Arthur en Beatrix, 7 en 4 jaar, Verenigd Koninkrijk



Coolle wagen
Ted, 7 jaar, Verenigd Koninkrijk



Grote NINJAGO® ninjacampus
Kimi, 7 jaar, Duitsland



Watervliegtuig
Yoden, 4 jaar, Verenigd Koninkrijk



NINJAGO® klaar voor de strijd!
Wes, 8 jaar, Verenigde Staten



LEGO® landhuis
Ariella, 8 jaar, Schotland



LEGO® City – Mijn commandocentrum
Samuel, 8 jaar, Duitsland



De eindstrijd
Edvard en Astrid, 8 en 4 jaar, Zweden



Regenboogtoren
Columbine, 8 jaar, Denemarken

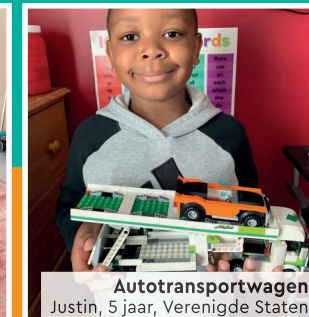

Autotransportwagen
Justin, 5 jaar, Verenigde Staten

OPLOSSINGEN

LEGO® | Disney, blz. 7:



LEGO® Super Mario™, blz. 12:



LEGO Creator, blz. 17:



LEGO Technic, blz. 19:

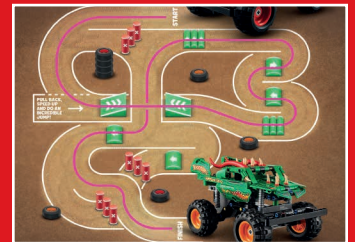

LEGO | Disney, blz. 20:



LEGO Marvel Spidey, blz. 21:



LEGO NINJAGO®, blz. 25:



Achterkant:
pagina 3, 5 en 26

Rebuild the world™

Het volgende nummer van LEGO® Life Magazine komt in maart uit!



**WAAR IS
DE WORTELMAN?**

IK WIL EEN FOTO MAKEN MET AL MIJN VRIENDEN ALS HERINNERING AAN ONS GEWELDIGE FEEST VOOR CHINEES NIEUWJAAR! MAAR ER ONTBREEKT IEMAND... HIJ ZIT VAST ERGENS VERSTOPT IN HET LEGO® LIFE MAGAZINE. KUN JIJ ME HELPEN OM HEM TE VINDEN?

Ben je nog steeds op zoek naar de Wortelman? Kijk op pagina 27 waar hij zich verstopt heeft.

Heb je een geweldige creatie die je met de hele wereld wilt delen?

Vraag een volwassene om het deelnameformulier te downloaden op LEGO.com/magazine. Daarin vind je eenvoudige stappen voor het versturen van je brieven en Cool Creations naar LEGO® Life Magazine.