

HET MAGAZINE



POSTERS



ACTIVITEITEN



STRIPVERHALEN

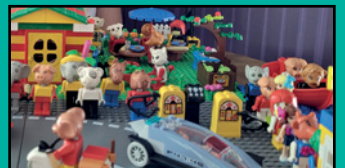

COOL CREATIONS

WELKOM BIJ NUMMER 1!

XĪNNIĀN
KUÀILÈ!
DAT BETEKENT
"GELUKKIG NIEUWJAAR"
IN HET MANDARIJN.

DEZE LAMPIONNEN
ZULLEN ER PRACHTIG
LITZIEN OP HET
LANTAARNFEEST.

SCHOONMAKEN
KAN BEST LEUK
ZIJN... TOCH?

LATEN WE HET
CHINESE JAAR VAN HET
KONIJN VIEREN MET
EEN PAAR WORTELS!

DE AVONTUREN VAN MAX KONIJN

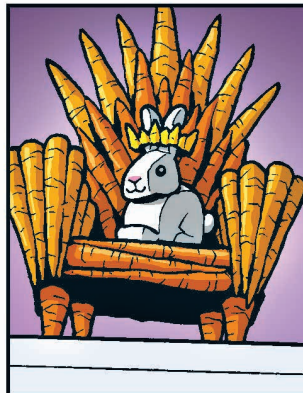
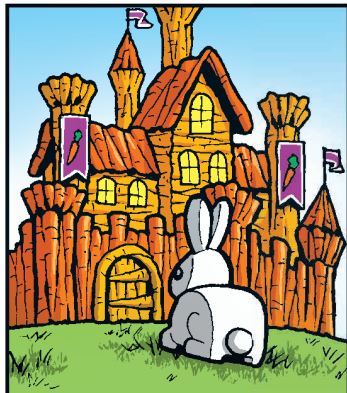
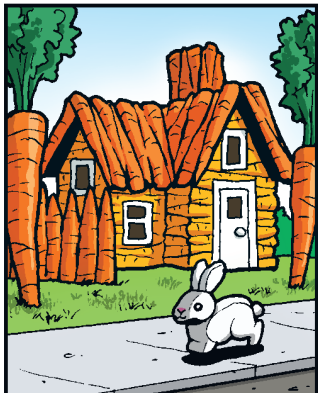

SPECIAAL VOOR JOU!



Ontdek al het leuks in dit nummer! Je ziet ook Max die zijn vlag omhoog houdt op de pagina's die speciaal voor jou gemaakt zijn. Kijk maar eens waar je hem in het magazine ziet!

LASTIG?

Op de spelletjespagina's zie je deze plaatjes. Hieraan kun je zien of de activiteit makkelijk is of moeilijk, of iets ertussenin. Probeer ze allemaal en kijk maar eens hoe het gaat! **Als je er niet uitkomt, kun je de oplossingen vinden op pagina 27.**



NIVEAU 1
Makkelijk



NIVEAU 2
iets ertussenin



NIVEAU 3
Moeilijk



IK DENK DAT KONIJN
DIT GEWELDIG GAAT
VINDEN!

ER IS NIETS
LEUKERS DAN EEN
FEEST DAT TWEE
WEKEN DUURT!

IK BEN DOL
OP VUURWERK!

DAT ZIET ER
HEERLIJK UIT...

HEB JE DE LEGO® LIFE APP NOG NIET?

Vraag een ouder of verzorger om hem **GRATIS** te downloaden in een van de app stores en log in met je LEGO® account.

Apple and the Apple logo are trademarks of Apple Inc., registered in the U.S. and other countries and regions. App Store is a service mark of Apple Inc. Google Play and the Google Play logo are trademarks of Google LLC.

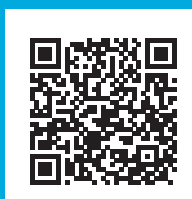

Hoi, ik ben Kapitein Veilig!



Wil je meer weten over hoe je veilig online kunt zijn? Zoek me op in de LEGO® Life app voor tips over wat jij en je ouders kunnen doen om je tijd online leuk en veilig door te brengen.

STUUR ONS JE COOL CREATIONS!

Misschien zie je jouw model wel in een volgend nummer van LEGO® Life Magazine. Vraag een ouder of verzorger om naar [LEGO.com/magazine](https://www.lego.com/magazine) te gaan voor meer informatie.



LEGO® Life Magazine

Lees meer over LEGO Life op [LEGO.com/life](https://www.lego.com/life)

Voor vragen over je lidmaatschap ga je naar [LEGO.com/service](https://www.lego.com/service) of bel je **00 800 5346 5555** (gratis vanaf een vaste lijn)

 Ruiterschool 5
2930 Brasschaat
België





(NL)
LEGO, het LEGO logo, de minifiguur, NINJAGO, het FRIENDS logo en de steentje-met-nopconfiguraties zijn handelsmerken van de LEGO Groep. ©2023 The LEGO Group.

WAAR ZIJN MIJN WORTELS?

ONS NIEUWJAARSFEEST GAAT BIJNA BEGINNEN! IK GA HEERLIJKE WORTELDUMPLINGS MAKEN VOOR AL ONZE VRIENDEN!

HET GAAT VAST NIET WEER MIS, ZOALS DE VORIGE KEER DAT JE PROBEERDE TE KOKEN.

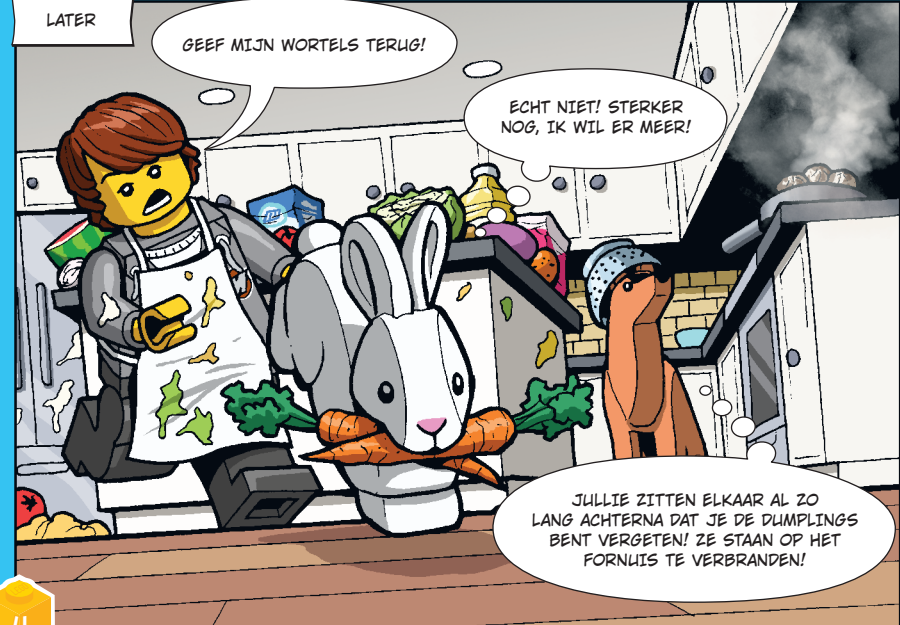
ZEI DAAR IEMAND WORTEL?



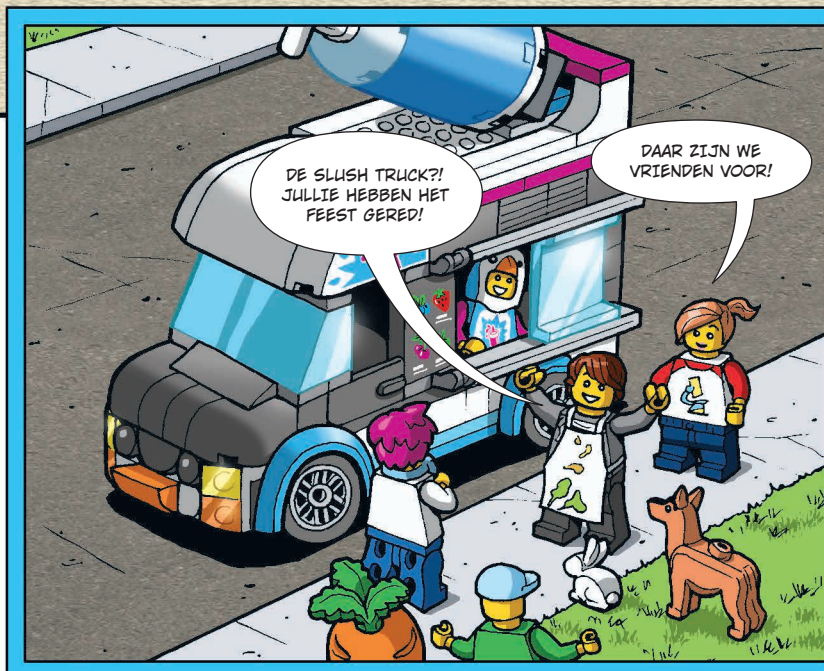
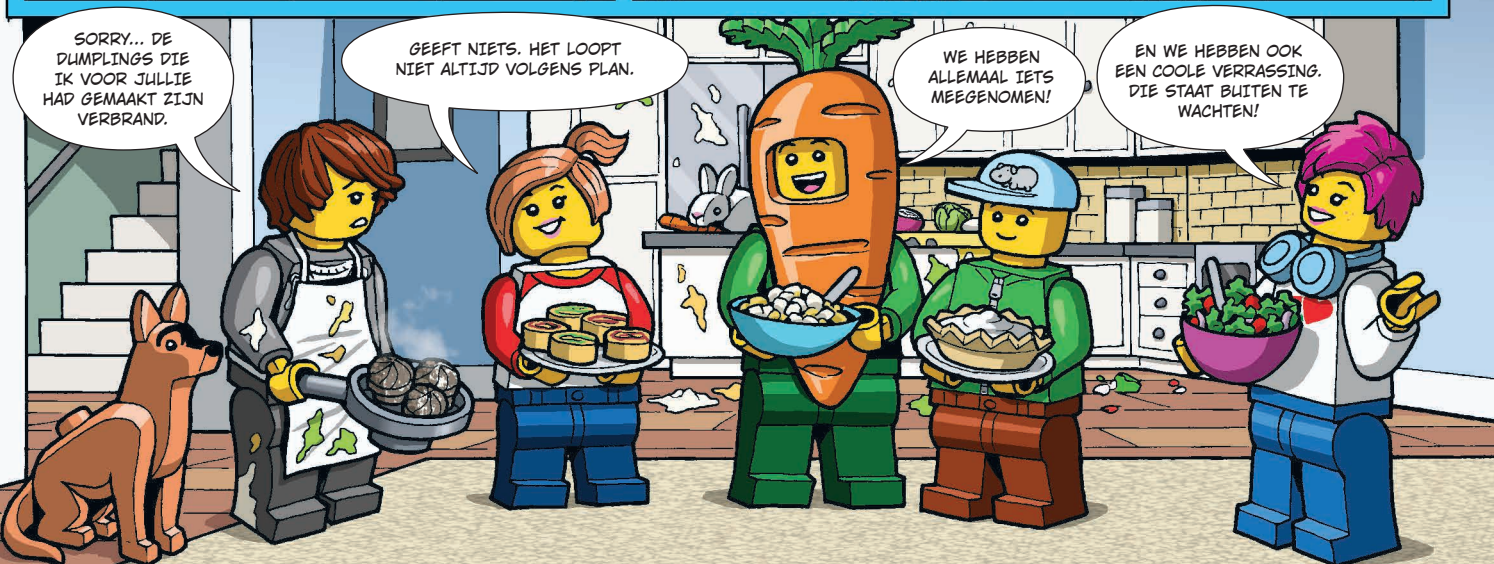
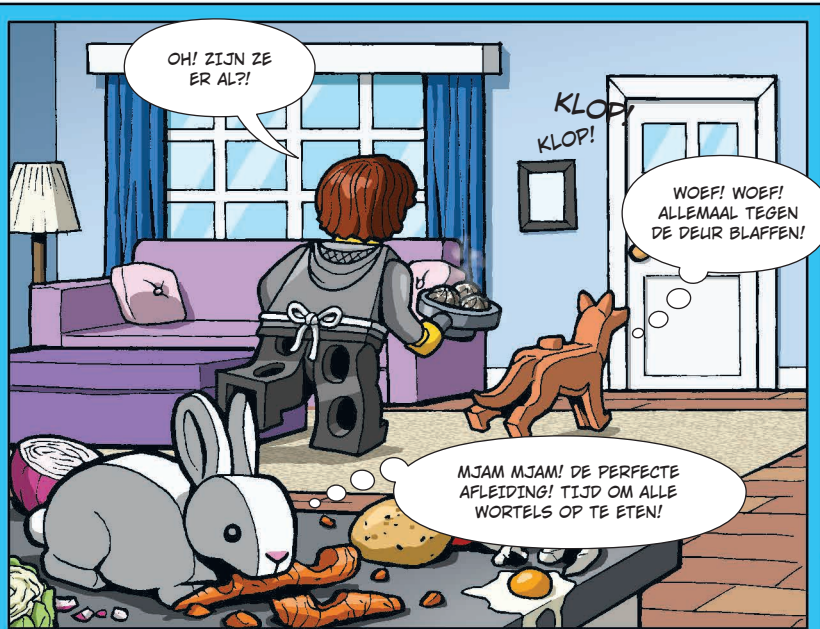

WAT IS JOUW SUPERKRACHT?

NIEUW!



MARVEL STUDIOS
THE INFINITY
SAGA

We hebben allemaal een superkracht! Ook al weten we dat niet altijd. Welke fantastische vaardigheid kun jij uit je mouw schudden? Ben je net zo zelfverzekerd als Thor? Net zo trouw als Captain America? Of misschien net zo grappig als Black Widow? **Ontdek jouw superkracht in onze superquiz!**

MIJN HAMER EN IK ZIJN ONOVERWINNELIJK!

VRIENDSCHAP GEEFT JE EXTRA KRACHT.

IK WEET ALTIJD TE ONTSNAPPEN, OMDAT IK DE SLIMSTE BEN. GNA GNA GNA!



WAT ZOU JOUW SUPERKRACHT KUNNEN ZIJN?

Beantwoord de vragen en ontdek je supertalent.

1. HET IS MIDDEN IN DE NACHT EN JE HOORT VERDACHTE GELUIDEN IN JE SLAAPKAMER. JIJ...

- A** Doet het licht aan en gaat op je tenen staan om er groter uit te zien.
- B** Gooit wat LEGO® stenen op de grond, in de hoop dat de schurk erop stapt.
- C** Springt uit je bed en gaat kijken of alles goed is met je ouders.

2. HOUD JE ERVAN OM VROEG OP TE STAAN?

- A** Jij bent nergens bang voor, zelfs niet voor een wekker die is ingesteld om 7 uur!
- B** Waarom zou iemand vroeg opstaan en uit zijn lekkere warme bedje komen?
- C** Hoe eerder, hoe beter: meer tijd om leuke dingen te beleven!

3. WAT IS JE FAVORIETE PLEK OP AARDE?

- A** Een grot in de bergen waarin mysterieuze geheimen verborgen zijn.
- B** Een speeltuin waar je kunt springen, schommelen en klimmen.
- C** Een tuin waar je met je vrienden kunt spelen... en van ze kunt winnen!

4. ALS JE VOOR ÉÉN DAG IN EEN DIER ZOU KUNNEN VERANDEREN, ZOU JE HET LIEFST:

- A** Een adelaar zijn.
- B** Een poema zijn.
- C** Een beer zijn.

TEL NU DE ANTWOORDEN.

Zo ontdek je welke superkracht jij hebt! Vraag je vrienden welke superkracht het beste bij je past als je op een gelijk aantal punten uitkomt.

DE MEESTE **A** ANTWOORDEN

Captain America is trouw, moedig en geeft nooit op. Klinkt dat je bekend in de oren?



DE MEESTE **B** ANTWOORDEN

Black Widow is handig en snel... en heeft een goed gevoel voor humor. Ben jij dat? Je vrienden zouden het daarmee eens zijn!



DE MEESTE **C** ANTWOORDEN

Als je iemand zoekt die echt betrouwbaar is, moet je bij superheld **Thor** zijn. Hij houdt van avonturen en is (net als jij) altijd bereid om een zware last te dragen voor de rest van de groep!



THE GRANDFATHER'S NEXT INVENTION



The grandfather, a genius inventor, wants to introduce new attractions to his beloved amusement park. Help him decide. Choose one invention and follow the instructions.



★ INVENTION 1

A washing machine travelling in time.

If you enjoy time travel and the smell of clean laundry, this washing machine will make your head spin. Colour all the bricks with stars.

■ INVENTION 2

A portal that guides you to exciting places.

Rides that go upside down? That's old news! Thanks to the magical portal you can go all around the world. Colour all the bricks with squares.

▲ INVENTION 3

A little robot called Rusty displaying your happy dreams. If you love going to the cinema, this one is for you. Relax next to Rusty and return to your best dreams. Colour all the bricks with triangles.

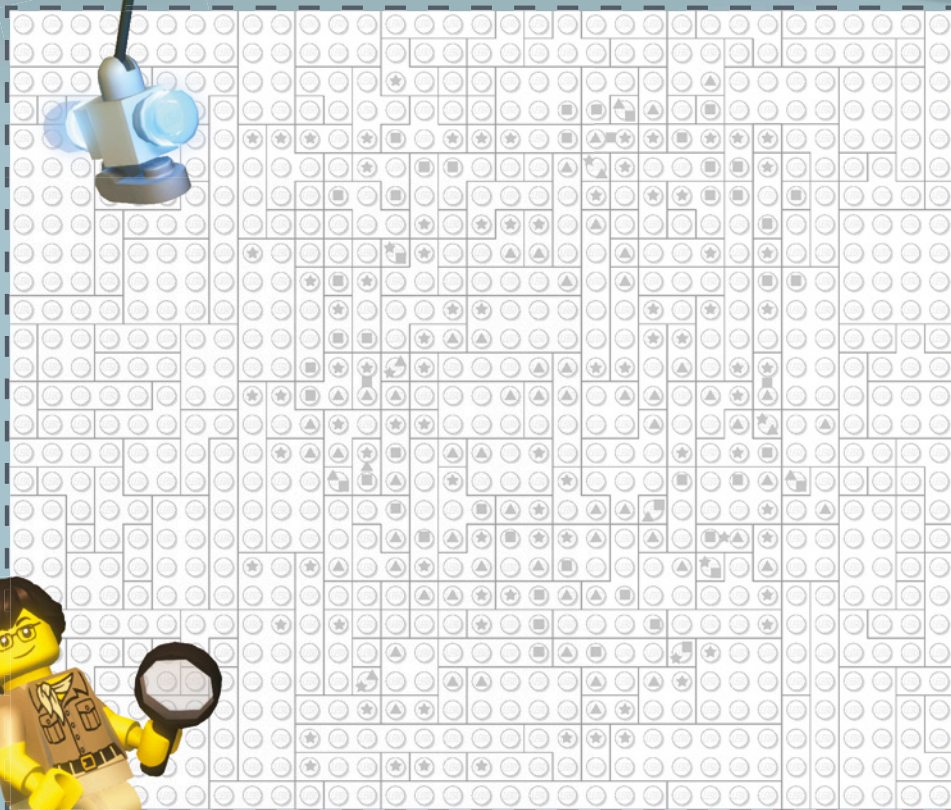

Look, this is how you can colour the bricks.

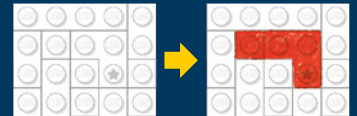

Do you need some help?
Go to page 27 and check the solutions.



BRENG ZE TERUG NAAR HUIS!

In het LEGO® Minecraft® pandahuis en in de rode schuur leven allerlei schattige dieren. Maar waar zijn ze gebleven? Misschien schrokken ze van het skelet en de babyzombie.



Help de jungleonderzoeker, de boer en de dorpling om de dieren te vinden voordat het donker wordt. Volg hun spoor en ontdek waar ze zich verbergen.



IK HOOP DAT DE PANDA'S NIET TE VER WEG ZIJN!

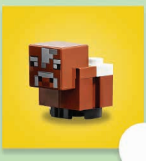
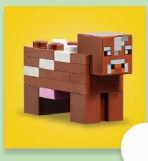



MINECRAFT



ALS IK EEN KOE WAS,
WAAR ZOU IK ME DAN
VERSTOPPEN?

KIEKEBOE, GEITJE, WAAR
ZIT JE? BEN JE IN EEN
BOOM GEKLOMMEN?

KWEK, KWAK, KIP...
O NEE, TOK TOK...

Zie je het even niet?
Kijk op pagina 27 voor de oplossing.

Waar woont jouw lievelingsdier?

Bouw een huis en stuur het naar Cool Creations
(bekijk op pagina 26 hoe je dat kunt doen).

Deel jouw eigen dierenhuis in de gratis
LEGO® Life app!

Ga naar de Minecraft® groep in de LEGO® Life
app en laat zien hoe goed je kunt bouwen.
Vergeet niet eerst een van je ouders om
toestemming te vragen.



© 2023 Mojang AB. All Rights Reserved. Minecraft, the Minecraft logo,
the Mojang Studios logo and the Creeper logo are trademarks of the
Microsoft group of companies.

HET KOSMISCHE RAADSEL



WAT ZOU HET HEERLIJK ZIJN ALS WE VANDAAG BUITEN LES KREGEN!

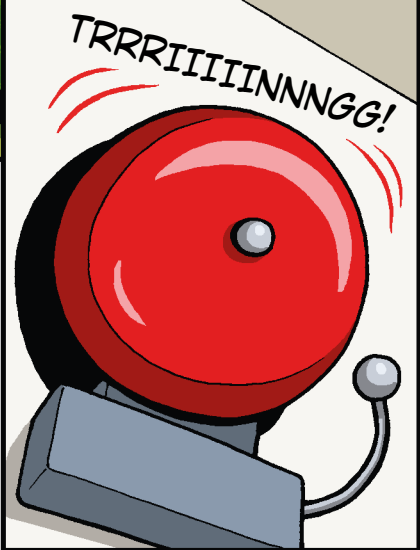

IK WOU DAT WE HIER KONDEN BLIJVEN OM TE VOETBALLLEN.

WE MOGEN NIET TE LAAT KOMEN!



BIJ NATUURKUNDE

KIJK! WAT IS DAT? HET LIJKT WEL HET OOG VAN EEN ALIEN!

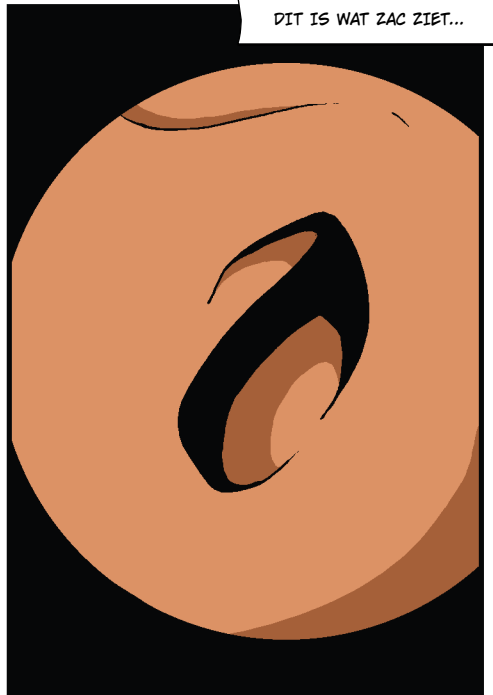

DIT IS WAT ZAC ZIET...



DAT KAN NOOIT!

TIJD VOOR EEN INTERGALACTISCH POTJE VOETBAL!

WE WORDEN BEROEAMD!



IK DENK DAT IK HET ANTWOORD OP DIT RAADSEL WEET. LATEN WE NA SCHOOL BIJ MIJ THUIS AFSPREKEN!

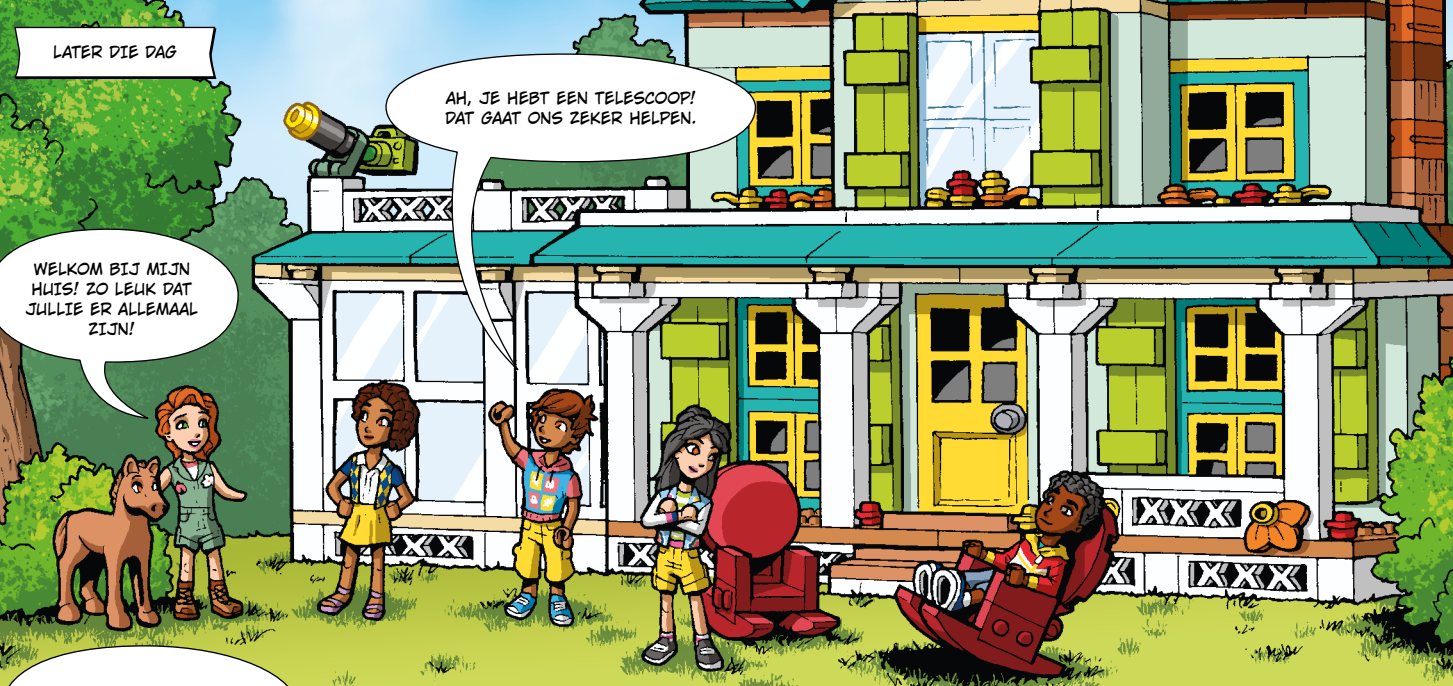

LATER DIE DAG

AH, JE HEBT EEN TELESCOOP! DAT GAAT ONS ZEKER HELPEN.

WELKOM BIJ MIJN HUIS! ZO LEUK DAT JULLIE ER ALLEMAAL ZIJN!

WE HEBBEN DE TELESCOOP NIET NODIG, MAAR DIT IS WEL HANDIG.



HÈ? JE HEBT EEN FOTO VAN DAT VREEMDE DING DAT WE DOOR DE TELESCOOP ZAGEN. HOE KOM JE DAARAAN?

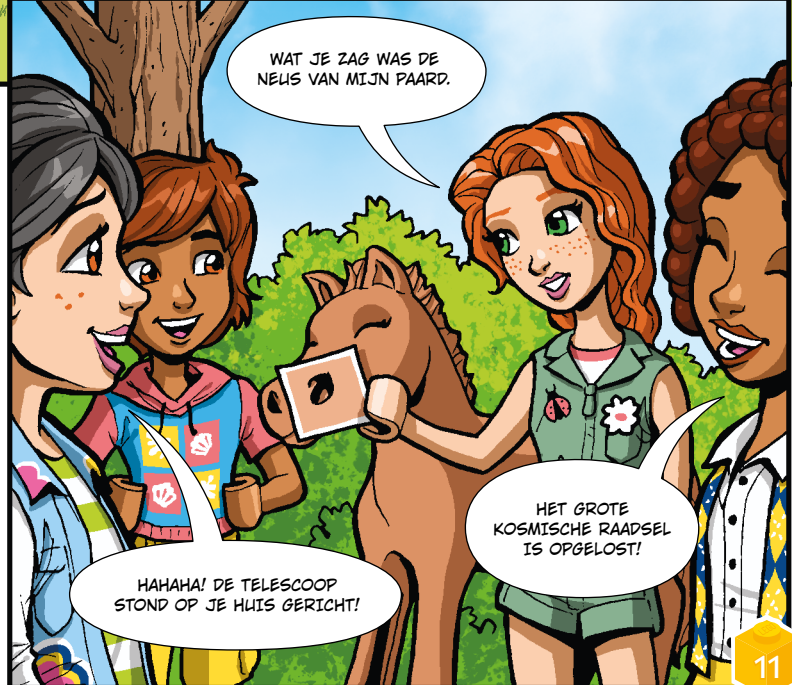

WAT JE ZAG WAS DE NEUS VAN MIJN PAARD.

HAAAA! DE TELESCOOP STOND OP JE HUIS GERICHT!

HET GROTE KOSMISCHE RAADSEL IS OPGELOST!

WAAR ZIJN DE ONTBREKENDE ONDERDELEN?



Het LEGO® Super Mario™ universum zit vol leuke manieren om je eigen unieke levels te bouwen! Dit is je kans om het te proberen. Kun je de ontbrekende stukken hieronder vinden en het plaatje afmaken?

MAAK DE PUZZEL AF

Kijk welk fragment op welke lege plek in de set past.

Hulp nodig? Je vindt de oplossing op pagina 27.



Klaar voor nog meer puzzels, actie en plezier? Neem een kijkje in de LEGO® Super Mario™ groep in de LEGO Life app.



1

2

3

4

5

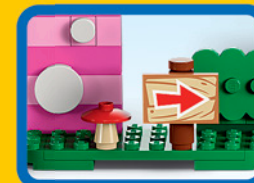

LATEN WE NIEUWE VRIENDEN MAKEN

ZOUDEN ZE OOK LOOPRADLESSEN GEVEN?

SCHOOL

WAIW, WE ZIJN EEN SUPERTEAM!

LEO

LEUKE KLEREN HEB JE AAN!

DANK JE, IK HEB ZE ZELF GEMAAKT.

OLLY

DAT WAS EEN MAKKIE!

AUTUMN

ALIYA





SOMS IS PROGRAMMEREN GEMAKKELIJKER DAN PRATEN.

PROBEER EENS TE ZINGEN!

GEWELDIG! DOE DAT NOG EENS!

GEEN ZORGEN, IK KAN DIT DE HELE DAG WEL DOEN.

ZAC

NOVA

LIANN

PAISLEY

CITY

LEGO

WAAR ALLES KAN





DIEREN VAN DE WERELD



Een kaketoep, konijn en zeehond hebben dezelfde kleur, maar niet hetzelfde leefgebied. Elk dier voelt zich ergens anders thuis. Zeehonden leven het liefst op een ijsberg of een kiezelstrand. Konijnen verstoppert zich graag in het hoge gras, terwijl kaketoep graag ergens in het oerwoud rondvliegen. Kies uit de foto's een natuurlijke omgeving en teken die rondom elk dier.

NIEUW!

A



BERGEN

SAVANNE

JUNGLE

B



BOS



WEIDE



MOERAS

C



ZEE



ZEE-IJS



KIEZELSTRAND



De drie dieren gingen met elkaar spelen op het strand. Van welk dier zijn de pootafdrukken in het zand? Zet de goede letter in elk vakje.

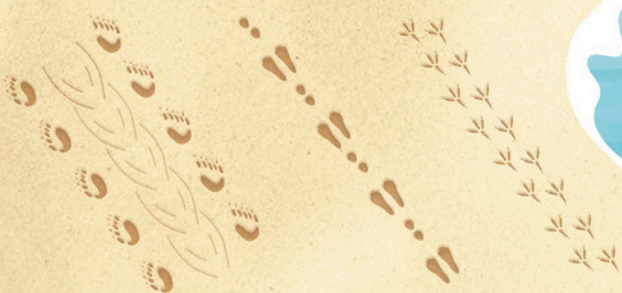

Beetje hulp nodig? Je vindt de oplossing op pagina 27.

VIER EEN FEESTJE VOOR JE VRIENDEN!

LEGO DOTS™

Wat dacht je ervan om een cupcakefeestje te organiseren voor je beste vrienden? Alles staat al klaar. Het enige wat je nog hoeft te doen is de DOTS traktaties versieren. Kleur de cupcakes in met je lievelingskleuren. Je kunt ook extra vormen tekenen met LEGO® stenen of stickers toevoegen die je thuis hebt.



ARMANDJES VOOR JE VRIENDEN!

Laat je beste vrienden zien hoe veel ze voor je betekenen. Versier vriendschapsarmbanden voor jullie allemaal.



KLAAR VOOR DE RACE!



Racen is een van de coolste en gaafste sporten ter wereld! En in ieder geval de snelste. De LEGO® Technic Bugatti Bolide is een model van de nieuwste en snelste auto die door Bugatti werd ontworpen. Lees hier wat coole feitjes over deze auto.

KRACHTIGE MOTOR

Machtige 8-liter W16-motor met 1850 pk.

NIUW!

SUPERIEURE AERODYNAMICA

Verschillende vleugels en kleppen zorgen voor de ultieme grip.

RAZENDSNEL

Haalt meer dan 500 km per uur – dat is sneller dan een Formule 1™-auto!



ULTRALICHT

Weegt slechts 1240 kilo – om bij de start de snelste te kunnen zijn.

DAAG JE VRIENDEN UIT VOOR EEN RACE!

Zo speel je het spel:

- Alle spelers zetten een LEGO steen op het veld START. Dat zijn de pionnen.
- Leg bij elke speler nog eens 10 stenen neer. Dat is je brandstof.
- De jongste speler begint.
- Tijdens je beurt kun je 1 brandstof gebruiken om 1 vakje vooruit te gaan.
- Als je op een van de speciale vakjes komt, krijg je brandstof, verlies je brandstof, ga je meer vakjes vooruit (zonder brandstof te gebruiken!) of moet je een beurt overslaan.
- De eerste speler die bij de FINISH komt, is de winnaar! Als geen enkele speler nog brandstof over heeft, wint de speler die het verste kwam.



Ontdek nog meer leuks in de Technic groep in de LEGO® Life app.



The Bugatti logo and Bugatti wordmark are trademarks of Bugatti International S.A. and are used under license. The CSR and CSR RACING logos are trademarks of Zynga Inc.

DAT IS NOG EENS BINNENKOMEN!

De vrienden van Max komen langs om een show te geven. Moet je kijken! Ze hebben allemaal een andere, coole manier bedacht. En ze doen stunts! Maar jij kunt ervoor zorgen dat het er nog vetter uitziet!



ZOIETS HEB IK NOG NOOIT GEZIEN!



LEUK, MAAR HEBBEN ZE WORTELS BIJ ZICH?



LAAT JE FANTASIE DE VRIJE LOOP!

Ontwerp je eigen geweldige personages. Kleur de lege figuren in met alle kleuren en patronen die je maar wilt. Maak van dit plaatje een show om niet snel te vergeten!



KIJK HEM
VLIEGEN!



BOUW EEN ZWEMBAD VOOR EEN APENFEESTJE



LEGO CLASSIC

GEEF EEN ZWEMBADFEESTJE VOOR JE VRIENDEN!

Bekijk het coole zwembad dat de apen hebben gebouwd. Hoe zou jouw zwembad eruitzien? Zou het rond zijn, of vierkant? Welke kleuren zou je ervoor gebruiken? Zitten er ook glijbanen bij, of bomen, of speelgoed? Gebruik je fantasie en leef je lekker uit.



Deel jouw zwembadmodel in de groep Magazine-dingen in de LEGO® Life app en laat anderen meegenieten van het feest.

1

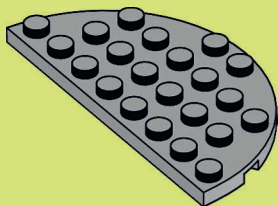

2

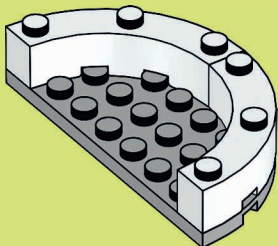

3

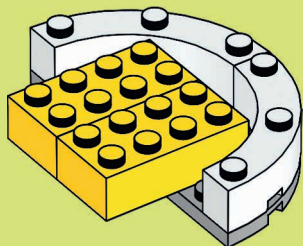

4

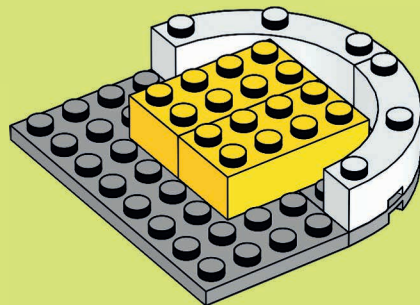

5

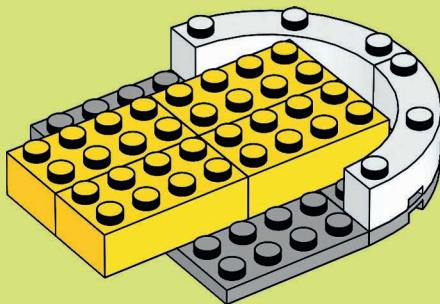

6

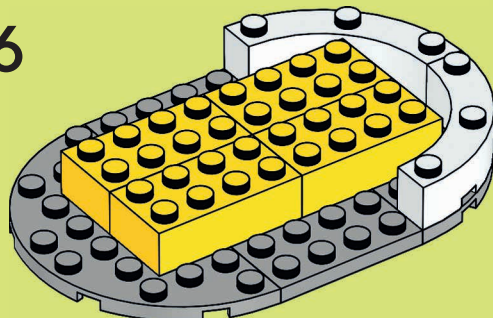

7

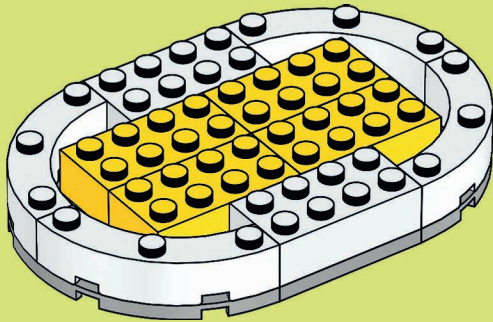

8

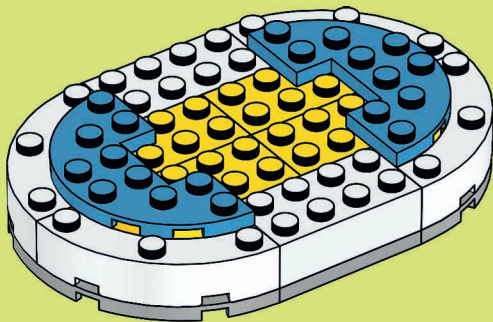

9

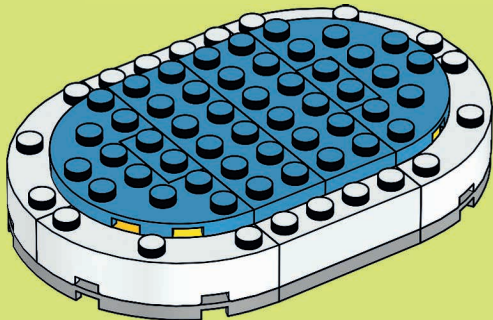

10

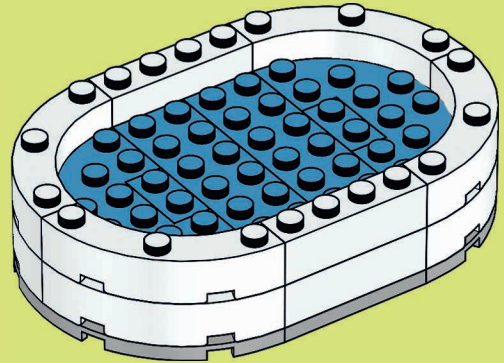

11

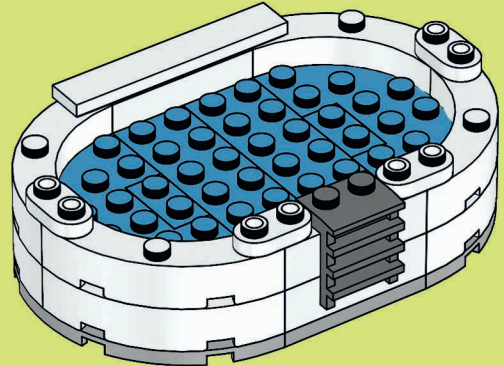

12

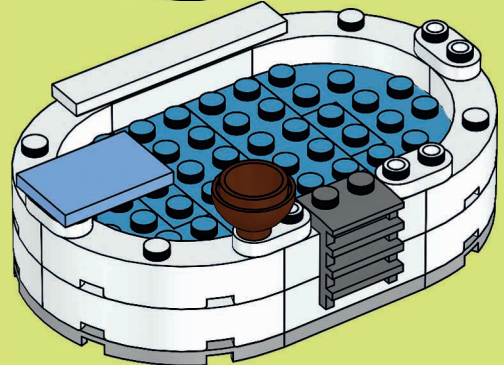

WALIW! DIT IS EEN COOL
ZWEMBAD! PAPEGAAIEN
MOGEN OOK OP HET
FEESTJE KOMEN.

IK BEN EEN
PAPEGAAI, GEEN
EEND. IK KAN NIET
ZWEMMEN!



**Wil je meer inspirerende
bouw instructies?**

**Download de gratis LEGO® Builder
app en ga aan de slag met de
digitale instructies!**



Vraag wel toestemming aan een volwassene
voordat je de app gaat downloaden.

- Sla je sets op
- Zoom in
- Draai het model terwijl je bouwt
- Houd bij hoe ver je bent met bouwen!

DE BRON VAN KRACHT

Weet jij wat er zou gebeuren als de ninja's hun krachten zouden verliezen? En hoe ze die terug zouden kunnen krijgen? Ontdek de echte kracht die ze diep van binnen hebben – en jij ook!



DE REIS NAAR INNERLIJKE KRACHT



Ga mee op reis met Nya en Kai en ontdek waar de kracht van Kai vandaan komt! Kies zelf waar de ninja's naartoe gaan en wie ze helpen in het verhaal. Teken daarna een stripverhaal over hun avontuur. Of laat je creativiteit de vrije loop en bedenk je eigen verhaal!



1 Kai en Nya besloten om op pad te gaan naar de _____.

- A. jungle
- B. woestijn
- C. bergen
- D. grotten

2 Daar moesten ze hun krachten gebruiken om _____.

- A. een verdwenen ontdekkingsreiziger te redden
- B. een gevangen dier te helpen
- C. een kind uit een gevaarlijke situatie te redden

3 Toen hoorden Kai en Nya dat er een _____ in gevaar was.

- A. stad
- B. dorp
- C. schip
- D. vliegtuig

4 Samen trokken ze ten strijde tegen _____.

- A. de piraten
- B. de boosaardige ninja's
- C. het vuur
- D. de spoken

TEKEN NU WAT ER DAARNA GEBEURDE!

MAAK NU EEN TEKENING VAN KAI EN NYA TIJDENS HUN REIS.



Toen het gevaar was geweken, bedacht Kai wat hij het liefste doet en wat het beste in hem naar boven haalt: anderen helpen. En ineens wist hij waar zijn kracht vandaan komt.



IK WEET WAAR
MIJN KRACHT VANDAAN KOMT!
DIE KOMT VOORT UIT MIJN

A R E P D H D E I P
D P R H D

Ga vandaag nog op reis naar
NINJAGO.com en lees meer
avonturen van de ninja's!

COOL CREATIONS



Het zonnige dorp
Lea, 6 jaar,
Duitsland



Emmets ijswinkel aan het strand
Lily, 10 jaar, Verenigde Staten



Megaschorpioenmobiel-X
Elliott, 8 jaar, Verenigd Koninkrijk

Heb jij een **GEWELDIGE CREATIE** die je graag wilt delen met andere bouwers?

STUUR ONS EEN FOTO!

- 1 Laat een foto maken van jou met je bouwwerk. Misschien zie je die dan in een volgend nummer terug.
- 2 Vraag een ouder of verzorger om naar [LEGO.com/magazine](https://www.lego.com/magazine) te gaan.
- 3 Daar kan hij of zij het deelnameformulier downloaden en invullen. Stuur het samen met de foto per e-mail naar ons op. Het e-mailadres staat op het deelnameformulier.
- 4 Vergeet niet dat je ons ook een verhaal over je model kunt sturen. Vertel ons hoe je het gebouwd hebt, wat er gebeurt of wat je maar wilt. Max vindt het ook superleuk om brieven te krijgen!



LEGO® verjaardagsfeest
Laure, 6 jaar, Frankrijk



Hijkskraan
Niklas en Jan,
8 en 6 jaar,
Oostenrijk



Supergroot waterpark
Ava, 4 jaar,
Canada



Grote transportwagen
Hugo, 5 jaar, Nieuw-Zeeland

NODIG JE VRIENDEN
LIT OM SAMEN TE BOUWEN.
JULLIE GAAN ZO VEEL
PLEZIER BELEVEN!

IEDEREEN BEDANKT
VOOR HET INSTUREN VAN
JULLIE CREATIES. JULLIE ZIJN
STEENGOED! WE VERHEUGEN
ONS NU AL OP JULLIE
VOLGENDE MODEL.

LATEN WE EEN
WORTELKASTEEL
MAKEN!





LEGO® dorp
Arthur en Beatrix, 7 en 4 jaar, Verenigd Koninkrijk



Coolle wagen
Ted, 7 jaar, Verenigd Koninkrijk



Grote NINJAGO® ninjacampus
Kimi, 7 jaar, Duitsland



Watervliegtuig
Yoden, 4 jaar, Verenigd Koninkrijk



NINJAGO® klaar voor de strijd!
Wes, 8 jaar, Verenigde Staten



LEGO® landhuis
Ariella, 8 jaar, Schotland



LEGO® City – Mijn commandocentrum
Samuel, 8 jaar, Duitsland



De eindstrijd
Edvard en Astrid, 8 en 4 jaar, Zweden



Regenboogtoren
Columbine, 8 jaar, Denemarken

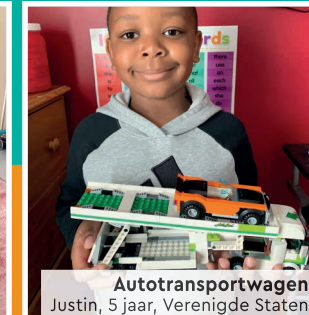

Autotransportwagen
Justin, 5 jaar, Verenigde Staten

OPLOSSINGEN

LEGO® Brick Tales, blz. 7:

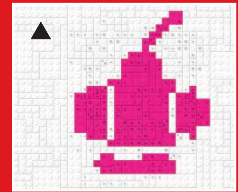
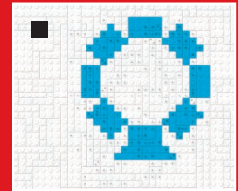
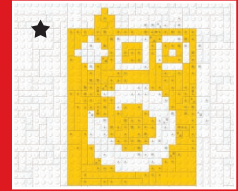

LEGO Minecraft®, blz. 8-9:



LEGO® Super Mario™, blz. 12:



LEGO Creator, blz. 17:



LEGO NINJAGO®, blz. 25:
DAPPERHEID

Achterkant:
pagina 3, 5 en 26

Rebuild the world™

Het volgende nummer van LEGO® Life Magazine komt in maart uit!



**WAAR IS
DE WORTELMAN?**

IK WIL EEN FOTO MAKEN MET AL MIJN VRIENDEN ALS HERINNERING AAN ONS GEWELDIGE FEEST VOOR CHINEES NIEUWJAAR! MAAR ER ONTBREEKT IEMAND... HIJ ZIT VAST ERGENS VERSTOPT IN HET LEGO® LIFE MAGAZINE. KUN JIJ ME HELPEN OM HEM TE VINDEN?

Ben je nog steeds op zoek naar de Wortelman? Kijk op pagina 27 waar hij zich verstopt heeft.

Heb je een geweldige creatie die je met de hele wereld wilt delen?

Vraag een volwassene om het deelnameformulier te downloaden op LEGO.com/magazine. Daarin vind je eenvoudige stappen voor het versturen van je brieven en Cool Creations naar LEGO® Life Magazine.