

Bouw voor
de FEEST-
DAGEN!



In dit
nummer
vind je allerlei
activiteiten
**SPECIAAL
VOOR JOU!**



HET MAGAZINE

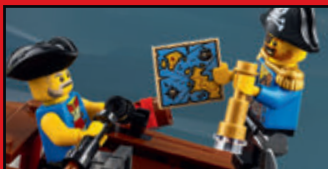

Nieuwe LEGO modellen!



Spannende stripverhalen!



Activiteiten!



Gave posters!

ONTDEK DE WERELD VAN LEGO® SUPER MARIO™!

ADVERTENTIE



Niets houdt Mario tegen. Hij lost altijd alle problemen op, is er klaar voor om zijn vijanden te verslaan en alle obstakels uit de weg te ruimen die hij onderweg tegenkomt. En als je deze geweldige tips hebt gelezen voor de LEGO® Super Mario™ Avonturen met Mario startset, ben jij er ook helemaal klaar voor! Speel met een LEGO® Mario™ figuur die reageert op wat er onderweg gebeurt en verzamel in elk nieuw level digitale munten.

Bouw je eerste level

Gebruik de startset om een level vol uitdagingen, obstakels en vijanden te creëren. Als je het level hebt voltooid, kun je het uit elkaar halen en een nieuwe versie bouwen.

Laat LEGO Mario ronddraaien

Zet hem op het platform en draai hem rond om munten te verzamelen.

Wat wordt het?

Zet LEGO Mario op het ?-blok en ontdek wat zijn beloning is.

Pas op voor Bowser Jr.

Gooi Bowser Jr. van zijn platform en versla hem door op zijn rug te springen om munten te verdienen. Ga dan naar de Vlaggenmast om je level te voltooien.

Let's-a go!

Begin in de Startbuis. Je hebt 60 seconden de tijd om het level te voltooien en zo veel mogelijk munten te verzamelen. **START!**

Versla de Goomba

Spring op de Goomba om munten te verdienen, maar doe het snel, want de tijd is zo voorbij!

**KLEUR
JE EIGEN
LEGO
MARIO!**



LEGO SUPER MARIO QUIZ

Test je LEGO Super Mario kennis met deze korte quiz.

1. Wat verzamel je in de startset?
 2. Hoeveel tijd heb je om het level te voltooien?
 3. Hoe versla je de Goomba?
 4. Waar begin je in de startset?
 5. Waar eindig je in de startset?
- Hulp nodig? Je vindt de oplossing op pagina 27.

1.	
2.	
3.	
4.	
5.	

WELKOM BIJ NUMMER 4!

Het is weer tijd voor een nieuw LEGO® Life Magazine met puzzelpagina's, posters en activiteiten die speciaal voor jou zijn uitgekozen!

We vieren de feestdagen met heel veel plezier in dit LEGO Life Magazine. Duik er helemaal in met LEGO City, werk samen met de Avengers en maak kennis met LEGO® Super Mario™.



Wat vind jij het leukst aan de feestdagen? Ontcijfer de woorden hieronder en ontdek wat Max het liefste doet.

N I G N Z E T E M

A F I I L E M

Hulp nodig? Je vindt de oplossing op pagina 27.



DE AVONTUREN VAN MAX



KIJK!

Op de spelletjespagina's zie je deze plaatjes. Hieraan kun je zien of de activiteit makkelijk is of moeilijk, of iets ertussenin. Probeer ze allemaal en kijk maar eens hoe het gaat! Als je er niet uitkomt, kun je de oplossingen vinden op pagina 27.



NIVEAU 1
Makkelijk



NIVEAU 2
Iets
ertussenin



NIVEAU 3
Moeilijk

(NL)

LEGO, the LEGO logo, the Minifigure, the FRIENDS logo, the MINIFIGURES logo and NINJAGO are trademarks of the LEGO Group. ©2020 The LEGO Group. All rights reserved.



LEGO® Life Magazine

Lees meer over LEGO® Life op LEGO.com/life

Voor vragen over je lidmaatschap ga je naar LEGO.com/service of bel je op **00 800 5346 5555** (gratis vanaf een vaste lijn)

 Ruiterschool 5
2930 Brasschaat
 **België**



IK GA DEZE FEESTDAGEN MIJN VRIENDEN EENS VERRASSEN MET EEN BEZOEKJE. HEB JE ZIN OM MEE TE GAAN?

VROLIJKE VISITE!



VERRASSING!

ALLE KOEIEN, SCHAPEN EN KIPPEN!



JOEHOE!

ALLE POSTZEGELS NOG AAN TOE, HET IS MAX!



HALLO!

HELP!

DAT IS... EENS WAT ANDERS.

IK DENK DAT IK LIEVER EEN KOEKJE NEEM.



VROLIJK KERSTFEEST!

DAT HEB IK NOU ALTIJD AL WILLEN HEBBEN!



BRAVE HOND!

WAF!

IK MOET
NU ECHT EVEN
UITGELATEN
WORDEN...



BRRRR! KOLD
HIERBINNEN!

SIDDERENDE
SNEEUWVLOKKEN!



!

GOEDEMORGEN!



NOU, DAT WAS
LEUK... VOOR MIJ IN ELK
GEVAL WEL! IK WENS JE DEZE
FEESTDAGEN VEEL VREUGDE,
VROLIJKHEID EN...



VERRASSINGEN!

RED DE DORPELINGEN UIT HANDEN VAN DE PILLAGERS!

Dit LEGO® Minecraft™ dorp heeft dubbel pech! Pillagers vallen aan en een Ravager vertrapt de gewassen. En nog erger: de Pillagers hebben een ijzergolem gevangen! Er moet snel actie ondernomen worden! We hebben jouw bouwvaardigheden en een beetje hulp van een langskomende ninja nodig om de boel te redden. Daag een vriend of vriendin uit om te zien wie het dorp het beste kan beschermen.

SPELREGELS



1. Je hebt één dobbelsteen nodig, en LEGO stenen om te gebruiken als pionnen. Je hebt ook wat LEGO stenen nodig om tijdens het spel modellen mee te bouwen.
2. Bepaal met de dobbelsteen wie er mag beginnen.
3. Volg de instructies op elk vakje.
4. Wie als eerste op het finishvakje komt, heeft gewonnen!



En vergeet niet om je bouwwerken te uploaden en te delen in de #Minecraft™ groep in de LEGO Life app.



Bouw een schild om pijlen van de Pillagers tegen te houden.

Ga 1 vakje vooruit.

Schild niet inbegrepen in sets.



Je vindt TNT die je kunt gebruiken om de ijzergolem te bevrijden!

Ga 1 vakje vooruit.

Bouw een muur om je dorp te beschermen.

START

Pillagers plunderen je dorp.

Ga 1 vakje achteruit.

Teken je eigen vaandel.

Ga 1 vakje vooruit.

Oh jee, Creepers!

Ga 1 vakje achteruit.

Een Ravager vertrapt de tuin!



MINECRAFT

Het alarm van het dorp gaat af!

Sla 1 beurt over.

Kai, de Ninja van het Vuur, komt helpen om de Pillagers te verslaan.

Gooi nog een keer.

Je kat jaagt een Creeper™ weg!

Ga 1 vakje vooruit.



Maak je klaar voor de overval!

Ga 1 vakje vooruit.

Je hebt de ijzergolem bevrijd en het dorp gered!

Pillager overval!

Ga 1 vakje achteruit.

FINISH

BEN JIJ EEN DORPELING OF EEN PILLAGER?

Doe deze quiz om erachter te komen!

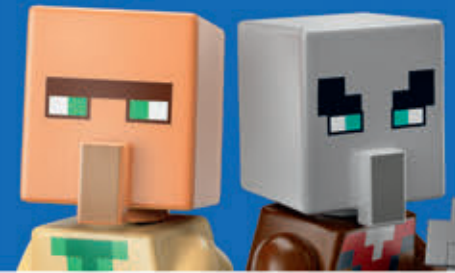

- Als je een tarweveld ziet, ga je:
 - Het oogsten voor je dorp
 - Het stelen om zelf te houden
- Wat zou je graag met ijzergolems willen doen?
 - Ze oproepen
 - Kruisbogen op ze afvuren
- Wat doe je het liefst?
 - Op de boerderij werken
 - Een boerderij plunderen

- Je minst favoriete voorwerp is:
 - Een kruisboog
 - Een schild

- Als het alarm van het dorp afgaat:
 - Word je bang
 - Val je aan

Tel je antwoorden bij elkaar op. Als je meer A's hebt, ben je een dorpeiling. Als je meer B's hebt, ben je een Pillager.

STRIJD TEGEN DE SKULL SORCERER!

Wanneer de ninja's naar het vredige koninkrijk Shintaro reizen, ontdekken ze een verschrikkelijk geheim. Onder de prachtige stad zwogen slaven in donkere kerkers onder dwang van de gevreesde Skull Sorcerer en zijn skeletdraak! Kunnen de ninja's nieuwe bondgenoten vinden en deze krachtige, nieuwe vijanden verslaan?

ZANE TITANIUM NINJA

In het koninkrijk van de Geckles bevrijdt Zane een angstaanjagend wezen, een Mino, uit zijn gevangenschap en raakt bevriend met het machtige beest. Samen gaan ze de confrontatie met de Skull Sorcerer aan!

COLE NINJA VAN DE AARDE

Cole moet de kracht van Spinjitzu Burst beheersen en een diverse groep avonturiers begeleiden vanuit de diepten van de berg Shintaro. Zijn leiderschapsvaardigheden zullen tot het uiterste op de proef worden gesteld!

NYA NINJA VAN HET WATER

Nya wordt gedwongen om te vechten om Jay te redden van een huwelijk met de koningin van de Munce, Murtesa. Maar ze komt er al snel achter dat Murtesa een krachtige vechter is, die niet gemakkelijk opgeeft...



LLOYD GROENE NINJA

Lloyd moet zijn wantrouwen opzij zetten wanneer prinses Vania aanbiedt om de ninja's te helpen in de strijd tegen de Skull Sorcerer. Vertelt ze de waarheid of is dit een val voor de helden?



WORD EEN NINJAGEZIN!

Hier zijn een aantal leuke ninja-activiteiten die je met je familieleden en een beetje fantasie kunt doen. Je kunt ook een stopwatch gebruiken om te timen wie het snelst is.

KAI NINJA VAN HET VUUR

Kai moet een manier vinden om twee strijdende stammen, de Geckles en de Munce, te verenigen om het op te nemen tegen hun gemeenschappelijke vijand – de Skull Sorcerer!

JAY NINJA VAN DE BLIKSEM

Jay komt terecht in een vreemde situatie wanneer Murtesa, de felle koningin van de Munce, besluit dat hij hun koning moet worden en voor altijd in het ondergrondse koninkrijk moet blijven!

1 NINJATRaining

Gebruik papier, plakband en kussens om bij jou thuis een trainingsparcours voor ninja's te maken. Wie komt als snelste van de ene naar de andere kant van de kamer en kan daarbij alle obstakels ontwijken? Wie kan er in een rechte lijn lopen met een toren van LEGO® stenen balancerend in één hand?

2 DE GROT OVERSTEKEN

Je moet je ninjavaardigheden gebruiken om een vulkanische grot te doorkruisen, maar kijk uit! Elk moment kan er lava door de grotbodem komen! Je kunt je maar beter goed voorbereiden voor het geval iemand "De vloer is lava!" roept.

3 NINJACAMOUFLAGE

Eén familielid is Meester Wu en de anderen zijn ninja's. Gebruik je sluipvaardigheden om Meester Wu te laten zien hoe goed je je kunt verbergen terwijl hij zijn uiterste best doet om jou te vinden. Kun je in de schaduw verdwijnen en voorkomen dat je gezien wordt?



ONTCIJFER DE OUDE GESCHRIFTEN!

De ninja's hebben tekens op de grotmuur ontdekt over legendarische wapens die kunnen worden gebruikt om de Skull Sorcerer te verslaan. Gebruik het NINJAGO® alfabet om het bericht te ontcijferen en ontdek het geheim!

X ㄗ 介 𠃉 甘 𠃉 𠃉

A B C D E F G

𠃉 𠃉 𠃉 𠃉 𠃉 𠃉 𠃉

H I J K L M N

𠃉 𠃉 𠃉 𠃉 𠃉 𠃉

O P Q R S T

𠃉 𠃉 𠃉 𠃉 𠃉 𠃉

U V W X Y Z

𠃉 𠃉 X X 𠃉 𠃉 𠃉

𠃉 𠃉 𠃉

𠃉 𠃉 𠃉 𠃉 𠃉 𠃉 𠃉 𠃉

Hulp nodig?
Je vindt de oplossing
op pagina 27.



WAT LEEFT IN DE ZEE, HEEFT VEEL TANDEN EN IS ZENLIWACHTIG? EEN HAAI DIE NAAR DE TANDARTS MOET.

WAT IS DE LIEVELINGSKLEUR VAN EEN PIRAAT? GOULD.

WAT KUN JE HET BESTE AAN EEN ZEEZIEKE WALVIS GEVEN? GENOEG RUIMTE!

HOE LAAT IS HET ALS PIRATEN JE SCHIP VEROVEREN? TIJD VOOR EEN NIEUW SCHIP.

VIND DE PIRATENSCHAT!



Mijn piratenbemanning en ik hebben onze schat op Schedeleiland verborgen. Maar dat is al zo lang geleden, dat we zijn vergeten waar we die schatkist begraven hebben! We hebben wel een kaart, maar een deel ervan is gecodeerd en we kunnen de code ook niet onthouden! Als het je lukt, mag je de helft van het goud houden!

Op de kaart staat: "Vraag op weg naar het eiland aan de haai of hij iets weet."

12 15 15 16 22 9 5 18 13 5 20 5 18 15 22 5 18

8 5 20 19 20 18 1 14 4 14 1 1 18 4 5

4 5 18 4 5 19 3 8 5 12 16

CODESLEUTEL

A	B	C	D	E	F
1	2	3	4	5	6

G	H	I	J	K
7	8	9	10	11

L	M	N	O	P
12	13	14	15	16

Q	R	S	T	U
17	18	19	20	21

V	W	X	Y	Z
22	23	24	25	26

Hulp nodig? Je vindt de oplossing op pagina 27.



Stop en ga lunchen op het strand. Loop naar de palmbomen, sla rechtsaf en begin te graven!"

GEVAAR IN DE LUCHT!

KZZZZAKKKK!

OP DE TERUGWEG VAN EEN GESLAGGE MISSE MET DE HELICARRIER WORDEN DE AVENGERS PLOTSELING OVERVALLEN!

WIE DURFT DE MACTIGSTE HELDEN TER WERELD AAN TE VALLEN? M.O.D.O.K. DE MEEDOGENLOZE!



HA! ZELFS DE AVENGERS KUNNEN MIJN HERSENGOLVEN NIET OVERLEVEN.

DE HELICARRIER ZIT IN DE PROBLEMEN.



JIJ KUNT TOCH WEL VLIEGEN MET DIT DING, BLACK WIDOW?

HET IS NET ALS HET BESTUREN VAN EEN GROTE ROT, FURY. AVENGERS VERZAMELEN!

"JULLIE WETEN WAT JE TE DOEN STAAT: RED HET SCHIP!" ZEGT BLACK WIDOW.

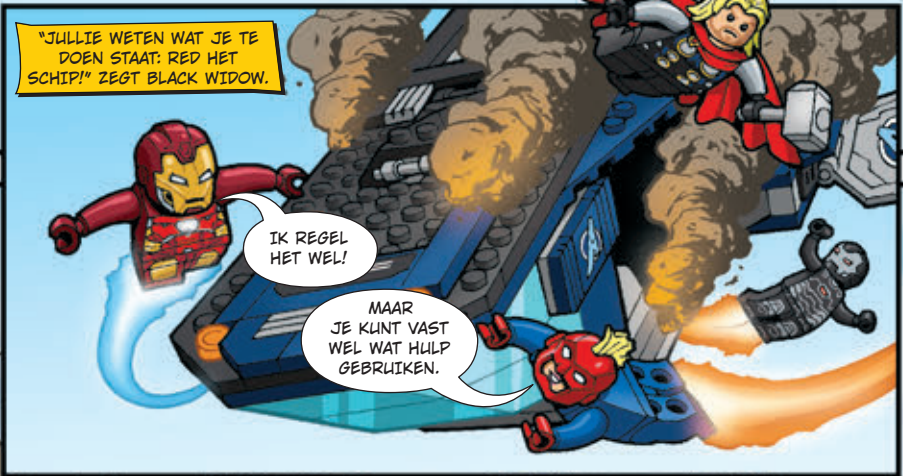

IK REGEL HET WEL!

MAAR JE KUNT VAST WEL WAT HULP GEBRUIKEN.



HÉ, IK KAN HET ZELF WEL!

OEF...

GEEN PROBLEEM...

IK MOET HEM GEWOON IN DE JUISTE POSITIE KRIJGEN...

LUGGH! IK MOET ECHT EEN LICHTERE HELICARRIER ONTWERPEN...



IK ZAL JE EEN HANDJE HELPEN, HELMHOOFD. OF TWEE.

VERVOLG
VAN PAGINA 11

IK, THOR,
ZAL MACHTIGE WINDEN
OPROEPEM OM HET SCHIP
IN DE LUCHT TE HOUDEN!

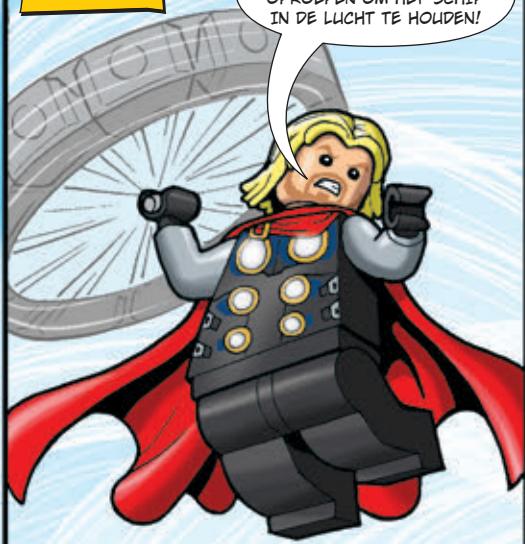

DOOR DE STORM VAN THOR
VLIEGT M.O.D.O.K. WEG!

DAT KAN NIET!
M.O.D.O.K. KAN
NIET LUCHTZIEK
WORDEN!

BLEGH



DE VERDEDIGINGSSYSTEMEN
VAN DE HELICARRIER ZIJN OP
HOL GESLAGEN! IK DENK DAT IK
VOOR KEEPER MOET SPELEN.

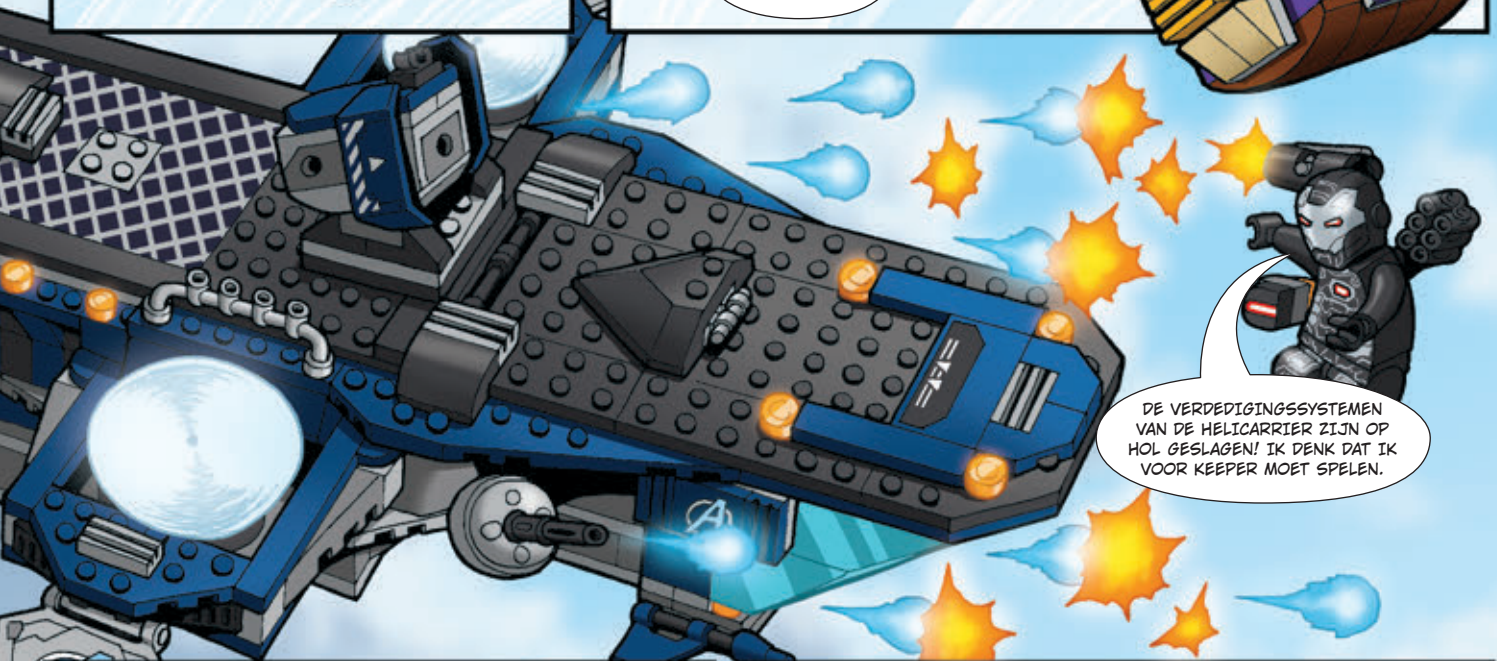

ALLES IS HIER VEILIG,
FURY. HOE IS HET MET
BLACK WIDOW?



ZE IS ER EVEN
TUSSENUIT,
AVENGER...

IK GA HULP HALEN OM DE
HELICARRIER TE REPAREREN.
BEST LASTIG OM HIER EEN
SLEEPWAGEN TE VINDEN!



EINDE







STAR WARS

THE SKYWALKER SAGA



LEGO® STAR WARS™: THE SKYWALKER SAGA. SOFTWARE © 2020 TT Games Ltd. Produced by Minifigure are trademarks and/or copyrights of the LEGO Group. ©2020 The LEGO Group. STAR WARS. Lucasfilm Ltd. Bros. Entertainment Inc. (s20)



TT games   XBOX ONE  PS4  PC  NINTENDO SWITCH

TT Games under license from the LEGO Group. LEGO, the LEGO logo, the Brick and the Knob configurations and the Star Wars characters and names are trademarks of Lucasfilm Ltd. All rights reserved. Used under authorization of Warner Bros. Entertainment Inc. WB GAMES LOGO, WB SHIELD: TM & © Warner



VAKANTIEHERINNERINGEN!



TOP GEAR™ + LEGO® STENEN = **SUPER!**

De LEGO® Technic Top Gear rallyauto brult zo vanuit het televisieprogramma Top Gear de race in. De banden vinden stevig houvast op de baan in de strijd om de overwinning met andere krachtige rallyauto's. Scheurend door de afgesloten straten van een grote stad neemt de Top Gear rallyauto in de allerlaatste seconden de leiding en wint!



Ga voor meer Top Gear raceplezier naar de #Technic groep in de LEGO Life app!



RA RA!

Denk jij dat je veel van auto's weet?

Kies het juiste antwoord!

1. Als de Top Gear rallyauto vier banden heeft en je haalt er drie af, hoeveel heb je er dan?

- A) zeven banden
- B) geen banden!
- C) drie banden

2. Wat is zwaarder?

- A) een rallyauto van 1200 kg
- B) een stapel veren van 1200 kg
- C) allebei even zwaar

3. Om erachter te komen hoe laat de race begint, tel je 5 op bij 9 en dan krijg je 2. Dat klopt, maar waarom?

- A) wat maakt het uit, we racen toch wel!
- B) omdat 14.00 uur 2 uur 's nachts is
- C) omdat 14.00 uur 2 uur 's middags is



Bedenk je eigen Technic verhaal met de CONTROL+ app:



Rijd vooruit en achteruit



Ga uitdagingen aan en behaal prestaties



BBC, TOP GEAR and THE STIG (word marks and logos) are trademarks of the British Broadcasting Corporation and are used under licence. BBC logo © BBC 1996. Top Gear logo © BBC 2005. Licensed by BBC Studios.



Hulp nodig? Je vindt de oplossing op pagina 27.

KLAAR VOOR DE START...

RACEN!

LEGO TECHNICAL

Stel je voor: een dragster en een racetruck rijden samen op de racebaan. Tijdens het gevecht om de overwinning brullen de motoren en piepen de banden. Welke van de twee zou er winnen als ze door jouw stad zouden racen?



Ik zie, ik zie wat jij niet ziet!

De volgende keer dat je met je familie op pad gaat, met de auto, te voet of op de fiets, **kun je een wedstrijd houden wie de dingen op deze lijst het snelst kan vinden!**

Wie als eerste de meeste dingen ziet, wint! Je kunt natuurlijk zelf ook andere dingen toevoegen aan de lijst.

Wil je een grotere uitdaging?

Maak dit spel nog leuker door op zoek te gaan naar voertuigen met verschillende kleuren

of

zoek voorwerpen die beginnen met elke letter van het alfabet

- | | |
|--|---|
| <input type="checkbox"/> Een boom | <input type="checkbox"/> Een benzinstation |
| <input type="checkbox"/> Een verkeersbord | <input type="checkbox"/> Een bus |
| <input type="checkbox"/> Het huis van een vriend of vriendin | <input type="checkbox"/> Een restaurant |
| <input type="checkbox"/> Een blauwe auto | <input type="checkbox"/> Een snackbar |
| <input type="checkbox"/> Iets dat begint met de letter R | <input type="checkbox"/> Iemand die de hond uitlaat |

LEGO® LIFE DINGEN!

HALLO LEDEN!

NIETS MAAKT DEZE FEESTDAGEN NOG FEESTELIJKER DAN SAMEN BOUWEN. OF JE NU EEN CADEAU MAAKT VOOR IEMAND OF GEWOON PLEZIER HEBT: JE BENT MOOIE HERINNERINGEN AAN HET MAKEN. IK WIL HEEL GRAAG ZIEN WAT JE HEBT GEBOUWD OF GETEKEND EN JE BRIEVEN LEZEN. STUUR ZE NAAR MIJ TOE EN IK HOOP DAT WE ALLEMAAL EEN FIJNE TIJD EN EEN PRACHTIG NIEUWJAAR ZULLEN HEBBEN!

NINJACADEAUS ZIJN DE BESTE CADEAUS. ALLEEN JAMMER DAT JE ZE NIET KUNT ZIEN!

IK VIND HET LEUK OM CADEAUS TE MAKEN, DIE TE BEGRAVEN IN HET ZAND EN MIJN VRIENDEN EEN KAART TE GEVEN OM ZE TE ZOEKEN.



Inzendingen van LEGO Life leden

BESTE MAX,

IK HEB EEN HELE BERG LEGO STENEN, MAAR IK WEET NIET WAT IK MOET BOUWEN. KUN JIJ ME HELPEN?

Andrew, 8 jaar

HOI ANDREW,

JAA HOOR! IN DE LEGO LIFE APP KUN JE BEKIJKEN WAT ANDERE FANS HEBBEN GEBOUWD OM INSPIRATIE OP TE DOEN. OF KIJK GEWOON OM JE HEEN EN KIES IETS WAARVAN JE DENKT DAT HET EEN MOOI BOUWWERK ZOU KUNNEN WORDEN.

PROBEER IETS TE BOUWEN DAT JE GOED KENT, ZOALS JE HUIS, JE SCHOOL OF JE HUISDIER.

MAX



LAAT ONS WETEN WAT JE VAN HET MAGAZINE VINDT!
Vraag een ouder of verzorger om naar LEGO.com/LIFESURVEY te gaan!



Zo werkt het!

- BOUW en/of TEKEN** iets **GEWELDIGS!**
- MAAK EEN FOTO!** Stuur ons een brief, tekening of foto van je coole LEGO creatie of je favoriete mop. Misschien zie je die dan in een volgend nummer terug!
- STUUR HET NAAR ONS!** Vraag een ouder/verzorger om het deelnameformulier te downloaden op LEGO.com/magazine en vul het in. E-mail het vervolgens samen met je brief, tekening of foto naar mij.

Het e-mailadres staat op het deelnameformulier.

Heb je de LEGO® Life app nog niet?



Je kunt hem **GRATIS** downloaden in een van de app stores en inloggen met je LEGO account.



Apple and the Apple logo are trademarks of Apple Inc., registered in the U.S. and other countries. App Store is a service mark of Apple Inc. Google Play is a trademark of Google Inc.

Zoek dit symbool in het magazine!



Als je het ziet, weet je dat die pagina een LEGO set bevat met Instructions PLUS: digitale interactieve bouw instructies!

1 Download de gratis LEGO Life app.



2 Scan de QR-code in het instructieboekje van je LEGO set of voer het setnummer in de app in.



3 Daarna tik je op de afbeelding van de set die je hebt ingevoerd en kun je gaan bouwen!



Hoi, ik ben Kapitein Veilig!

Wil je meer weten over hoe je veilig online kunt zijn? Zoek me op in de LEGO Life app voor tips over wat jij en je ouders kunnen doen om je tijd online leuk en veilig door te brengen.

KAPITEIN VEILIG IS ER OM JE TE HELPEN, ELKE DAG. OP 30 NOVEMBER IS HET COMPUTERVEILIGHEIDSDAG IN DE VERENIGDE STATEN.



Cool Creations

Heeft jouw kind iets geweldigs gebouwd dat het graag wil delen met andere bouwers?

STUUR ONS DAN EEN FOTO!

1. Maak een foto van het geweldige bouwwerk van jouw kind. Misschien zie je die dan in een volgend nummer terug.
2. Ga naar [LEGO.com/magazine](https://www.lego.com/magazine).
3. Download het deelnameformulier op [LEGO.com/magazine](https://www.lego.com/magazine) en vul het in. Stuur het samen met de foto per e-mail naar ons op.

Het e-mailadres staat op het deelnameformulier.



Superheldenmotor
Chloe, 10 jaar,
en Mael, 8 jaar, Canada



LEGO® City monsteraanval!
Randy, 8 jaar,
Verenigde Staten

OP 7 DECEMBER IS HET DE INTERNATIONALE DAG VAN DE BURGERLICHTVAART. DAT GA IK VIERN DOOR EEN VLEGTUIG TE BOUWEN ALS EERBEToon AAN DE VLEGTUIGEN DIE AL JULLIE BRIEVEN BEZORGEN!



Londen: museum en kroonjuwelen
Ela, 8 jaar,
en Rohan, 6 jaar,
Verenigd Koninkrijk

STEM NU!

Kies je favoriet in de #Polls groep in de LEGO® Life app.



Welke dingen zou je volgend jaar graag MEER zien in het LEGO Life magazine?



Stripverhalen



Cool Creations



Activiteiten en bouw instructies



Max!

Heb je de LEGO Life app nog niet? Je kunt hem GRATIS downloaden in een van de app stores en inloggen met je LEGO account.



Download in de App Store

Ontdek het op Google Play

Apple and the Apple logo are trademarks of Apple Inc., registered in the U.S. and other countries. App Store is a service mark of Apple Inc. Google Play is a trademark of Google Inc.

OP 8 NOVEMBER IS HET WERELDDAG VAN DE STEDENBOUW... IK GA MIJN HUIS NABOUWEN IN LEGO® CITY!

OP 20 NOVEMBER IS HET DE INTERNATIONALE DAG VAN HET KIND! DAT GA IK VIERN DOOR ALLE PRACHTIGE COOL CREATIONS TE BEKIJKEN DIE ZIJN INGESTUURD DOOR GEWELDIGE BOUWERS ZOALS JIJ! GA ZO DOOR!



Spookschip
Walkor, 9 jaar, Canada



De gevangenis
Mazet, 7 jaar, Frankrijk



Oorlogsschip
Gabriel, 9 jaar,
Verenigde Staten



Huizenhoge Friends boomhut
Kylie, 10 jaar, en Aimee, 8 jaar, Nieuw-Zeeland



Mijn LEGO' universum
Romeo, 6 jaar, Frankrijk



Drak van de energiecentrale
Lucas, 9 jaar, Nederland



De Ninjabalie
Clara, 9 jaar, en David,
6 jaar, Duitsland



**Super-
paddenstoel
en bloem**
Mingkun, 8 jaar,
Australië



**De vreemde
vroemmobiël**
Shailee, 11
jaar, Verenigd
Koninkrijk



Scoutingkampeerplek
Oliver, 9 jaar, Zweden



Mijn LEGO' wereld
Sebastian, 6 jaar, Australië



**Vliegtuig
van de nacht**
Willum, 7 jaar,
Denemarken



Mijn LEGO' bril
Leonhard, 8 jaar,
Oostenrijk

**Rebuild
the
world**

VERRASSING ONDER DE ZEESPIEGEL!

HET LEGO® CITY OCEAAN ONDERZOEKSCHIP DOET ONDERZOEK NAAR MELDINGEN OVER VISSEN DIE ZICH VREEMD GEDRAGEN.

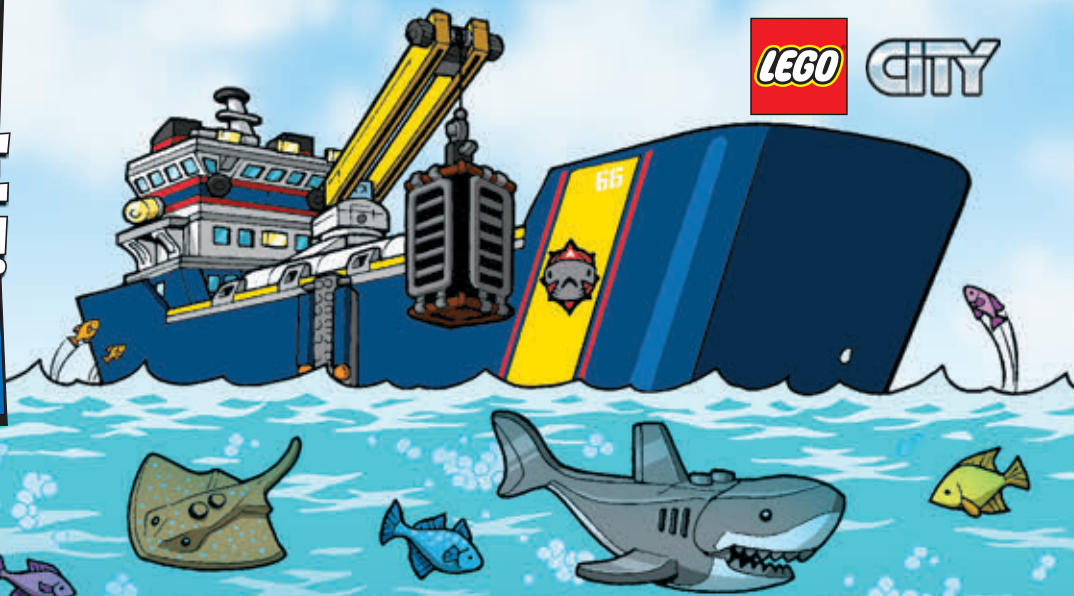

GELUKKIG ZIJN ONDERZOEKSTER JESSICA SHARPE EN HAAR VRIEND HARL HUBBS AAN BOORD VOOR DEZE MISSIE!

TJONGE, DIE VISSEN DOEN INDERDAAD RAAR! VOLGENS MIJ ZAG IK NET EEN DOLFIJN ZIJN KOPFER INPAKKEN. WAT HOOR JE VIA DE ONDERWATERMICROFOON?

HET KLINT ALSOF... DE ZEE EEN WINDJE MOET LATEN.

NA EEN LANGE REIS ONDER WATER KOMT JESSICA IN DE BLIJFT VAN DE BRON VAN DE VREEMDE GELUIDEN.

IK GA ALTIJD OP HET GEVAAR AF! SOMS KOMT HET GEVAAR PAS ALS IK ER BEN.

ONDER DE ZEESPIEGEL STAAT EEN VULKAAN OP HITBARSTEN! EN DAT BETEKENT...



SCHOKGOLF!

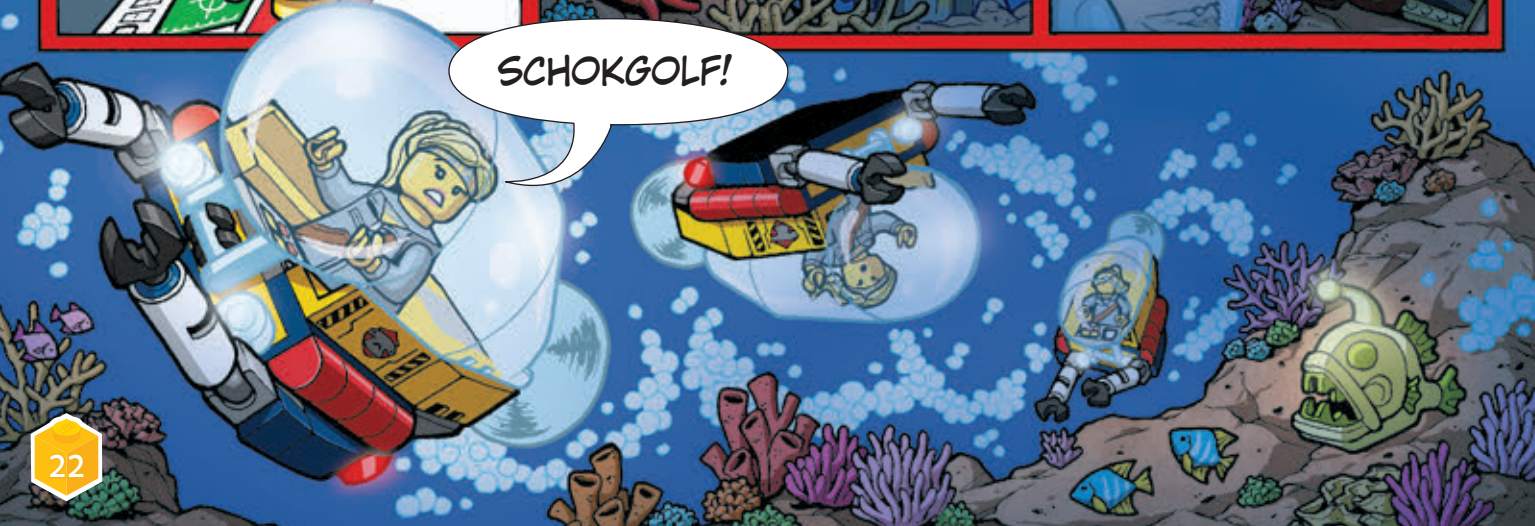



KLOINK!
BOEM!



KLABAM!



RINKEL?

RINKEL!



IK GA MAAR SNEL DE REST VAN HET TEAM OVER DIE VULKAAN VERTELLEN! MAAR HOE KOM IK TERUG NU DE MINI-ONDERZEEËR BESCHADIGD IS? AHA!

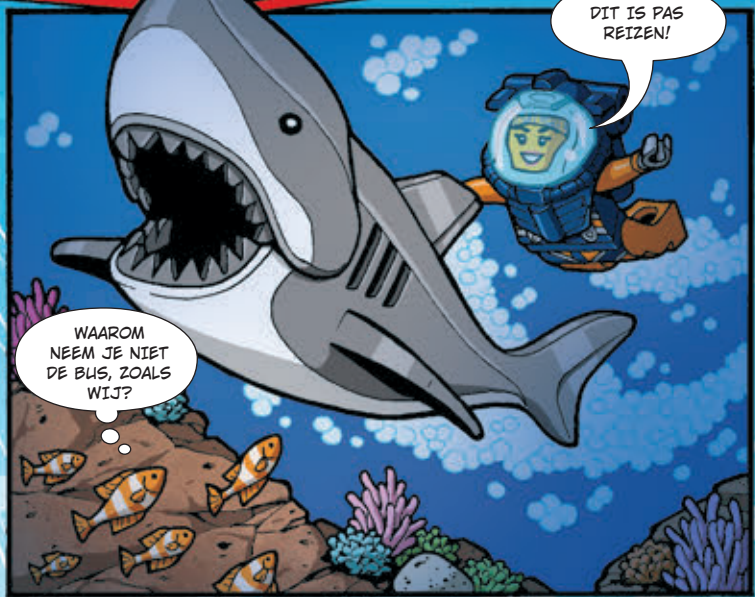

DIT IS PAS REIZEN!

WAAROM NEEM JE NIET DE BUS, ZOALS WIJ?



EINDHALTE - IEDEREEN UITSTAPPEN!



DAAR BEN IK WEER. PAK JE SPULLEN, JONGENS. ER KOOKT IETS DAAR BENEDEN EN HET ZIJN GEEN EIËREN!

VERKEN DE ZWEINSTEIN™ ASTRONOMIETOREN!

De jonge heksen en tovenaars van Zweinstein™ bestuderen de sterren tijdens een bezoek aan de Astronomietoren. Daarna is het tijd voor een les Toverdranken, waarin ze proberen om alle ingrediënten op precies de juiste manier te mengen. Maar nu zijn ze op zoek naar een paar voorwerpen die zijn verdwenen uit de school: een telescoop, een toverdrankje en nog wat dingen. **Kun jij helpen ze terug te vinden?**

DE STERREN BEKIJKEN

Draco Malfidus™ gebruikt de telescoop om de nachtelijke hemel te bekijken. Wat zou hij van plan zijn?

TIJD VOOR EEN FEESTJE

De studenten van de Slakkers hebben zin in professor Slakhoorns feestje.



WIZARDING WORLD characters, names and related indicia are © & ™ Warner Bros. Entertainment Inc. WB SHIELD: © & ™ WBEI. Publishing Rights © JKR. (s20)



Harry Potter



Help Harry en de andere studenten **deze kwijtgeraakte spullen** te vinden in de Astronomietoren!



DIT IS DE NIEUWE

LEGO minifigures

LEGO® MINIFIGUREN HARRY POTTER™ SERIE



Albus Perkamentus™

Het wijze en krachtige schoolhoofd van Zweinsteins™ Hogeschool voor Hekserij en Hocus-Pocus.



Ron Wemel™

Harry Potters beste vriend, bekend om zijn humor en trouw.



Ginny Wemel™

De jongste van de familie Wemel. Zij heeft de naam 'Strijders van Perkamentus' bedacht.



Loena Leeflang™

Jonge heks met een leeuwenhoed die brult. Ze gelooft in wezens waarvan zelfs tovenaars denken dat ze niet bestaan.



Fred Wemel

De oudere broer van Ron, bekend om zijn uitvindingen en de grappen die hij uithaalt.



George Wemel

Tweelingbroer van Fred. Dankzij zijn zakelijke instinct is de Tovertweelings Topfopshop een succes geworden.



Marcel Lubbermans™

Leerling van de afdeling Griffoendor™ en een belangrijk lid van de Strijders van Perkamentus.



Jammerende Jenny

Een geest die rondspookt op het meisjestoilet op de eerste verdieping van Zweinstein.



Hermelien Griffl™

Briljante en trouwe heks, een expert op het gebied van spreuken, toverdrankjes en magische wezens.



Grijphaak

Kobold die werkte bij de tovenaarsbank Goudgriep™ en het zwaard van Goderic Griffoendor te pakken wil krijgen.



Romeo Wolkenveldt

Tovenaar die in het geheim voor de Orde van de Feniks werkt.



Professor Stronk

Hoofd van de afdeling Kruidenkunde van Zweinstein. Zet alles op alles om voor de planten te zorgen.



Lily Potter

Moeder van Harry Potter die omkwam toen ze haar zoon tegen Voldemort beschermde.



Bellatrix van Detta

Gevaarlijke Dooddoener™ en vijand van Harry Potter die de Cruciatusvloek gebruikt.



James Potter

Vader van Harry Potter die hard gevochten heeft om zijn zoon te redden van Voldemort.



HARRY POTTER QUIZ

Weet jij alles over Harry Potters vrienden en vijanden? Probeer deze vragen te beantwoorden – je kunt je antwoorden op de streepjes schrijven. (Als je een beetje hulp nodig hebt, lees dan de beschrijvingen hierboven.)

1. Wie draagt er een hoed die brult? _____
2. Wie is de tweelingbroer van Fred Wemel? _____
3. Wie spookt er in het meisjestoilet op de eerste verdieping? _____
4. Wie gebruikt de Cruciatusvloek? _____
5. Hoe heet de winkel van de Wemels? _____

Hulp nodig? Je vindt de oplossing op pagina 27.

MAAK EEN PEPERKOEKHUISJE!

Dat is nog eens lekker wonen. Dit peperkoekhuisje met glazuur op het dak is voor bouwers met een 'geweldigde smaak'!

Gebruik deze instructies om je eigen zoete creatie te bouwen, of maak een heel ander snoepluisje met kleurrijke stenen uit je eigen LEGO® verzameling!



1

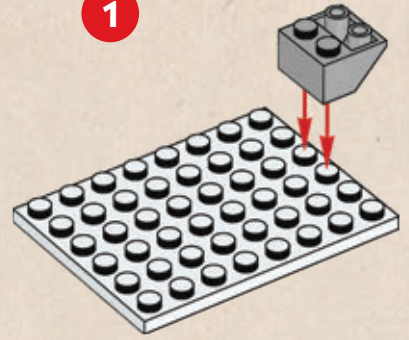

4

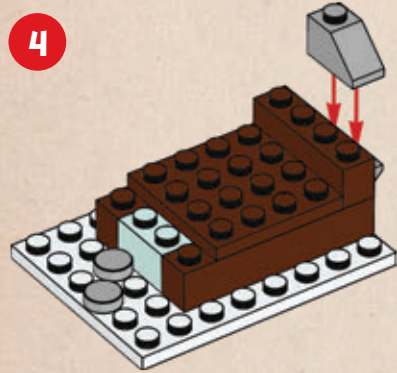

5

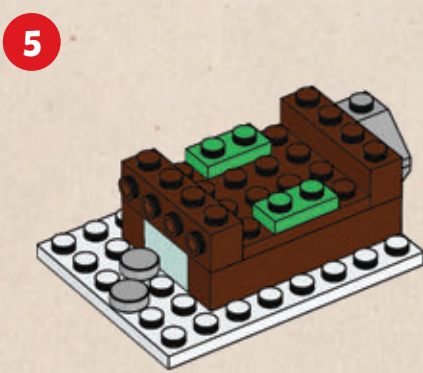

6

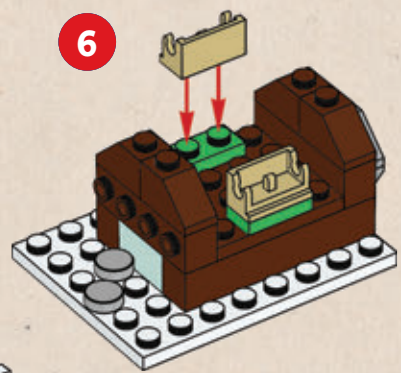

9

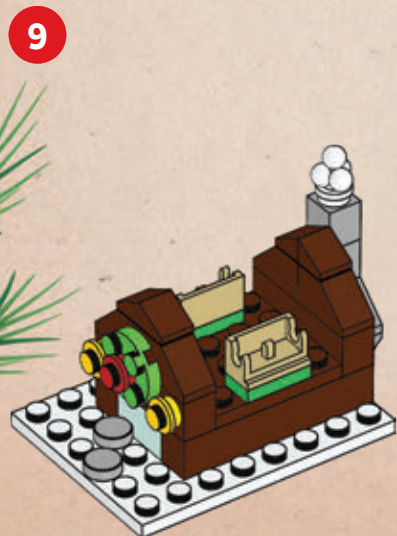

10

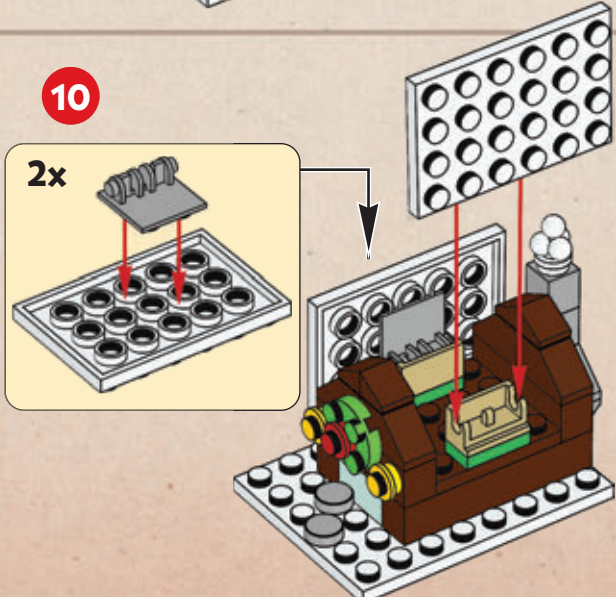

11

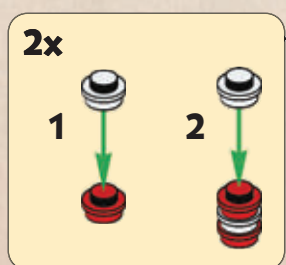

LEGO CLASSIC

**BOUW LEUKE HUISJES
VOOR DE FEESTDAGEN!**

Je kunt deze huizen maken met onderdelen uit de set LEGO® Classic Stenen en huizen. Maar je kunt ook je eigen modellen herbouwen en versieren. Kijk maar eens naar onze modellen!



2

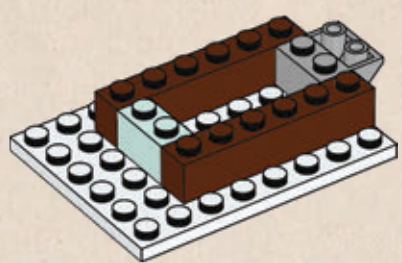

3

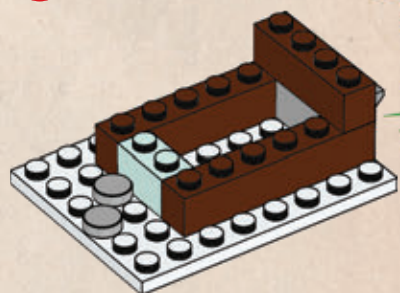

7

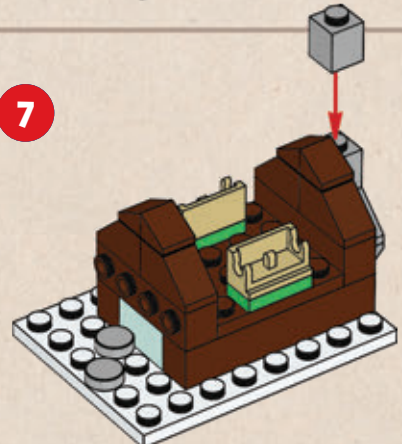

8

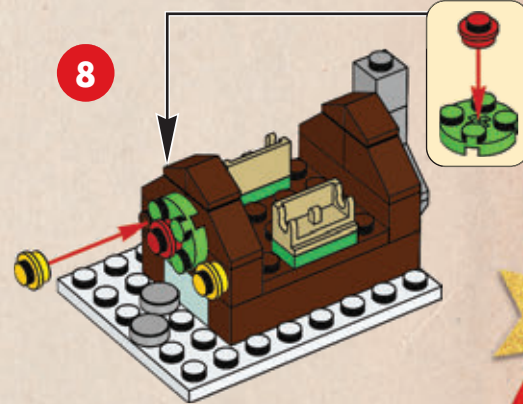

12

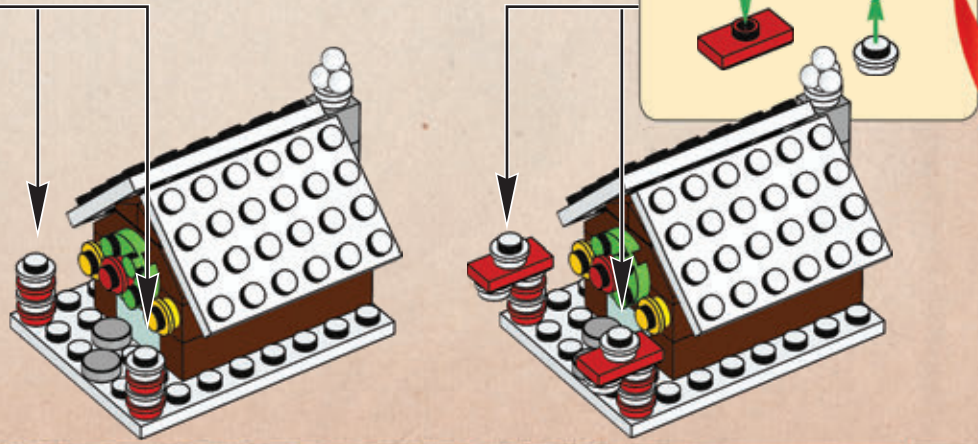

OPLOSSINGEN

LEGO® Super Mario™: blz. 2

1. Munten
2. 60 seconden
3. Door op hem te springen
4. In de Startbus
5. Bij de Vlaggenmast

Welkom: blz. 3

Zingen met familie

LEGO NINJAGO™: blz. 8-9

Zwaarden der Bevrijding

LEGO Creator: blz. 10

Loop vier meter over het strand naar de derde schelp

LEGO Technic: blz. 17

1. C, 2. C, 3. C

LEGO Harry Potter™: blz. 24-25

1. Loena Leeftang
2. George Wemel
3. Jammerende Jenny
4. Bellatrix van Detta
5. De Tovertweelings Topfopshop

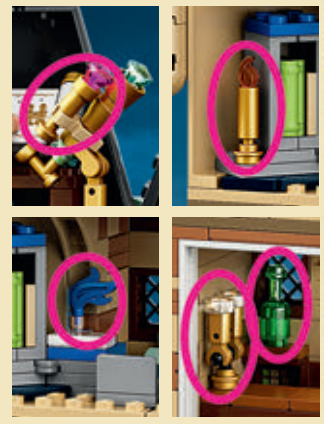

EEN WILDE WINDMOLEN EN MEER!

Wanneer fantasie en LEGO stenen samenkomen, kunnen er de gekste dingen gebeuren. Hier zie je een paar voorbeelden van bijzondere huizen. Ik weet niet of je zo iets ook in jouw woonplaats ziet, maar dat zou best cool zijn!

Ga naar de LEGO Life app en deel jouw feestelijke huisjes in de #Rebuild the World groep.



Rebuild the world

VRIJWILLIGERS UIT ALLERLEI LANDEN ZETTEN ZICH IN OM DE WERELD OM HEN HEEN TE HERBOUWEN. DAT VIERTEN WE OP 5 DECEMBER TIJDENS INTERNATIONALE VRIJWILLIGERSDAG.



GEEF EEN CADEAU!



 Breng wat DOTS plezier in de wereld van een vriend, vriendin of familielid met een speciaal cadeau dat je helemaal zelf hebt gemaakt.

Maak een foto of een tekening en doe die in het lijstje hieronder nadat je het hebt versierd met DOTS elementen.

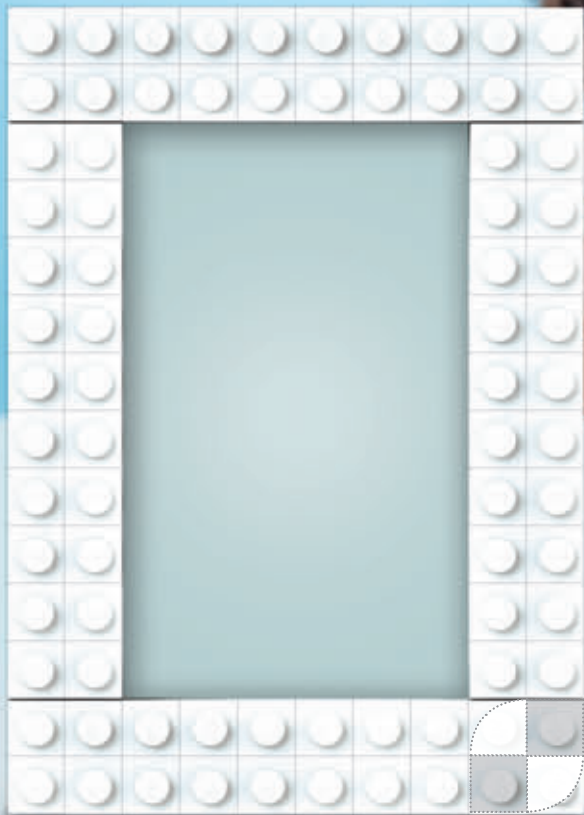

Het volgende nummer van LEGO Life Magazine komt in januari uit!