

LA REVISTA



PÓSTERS



ACTIVIDADES

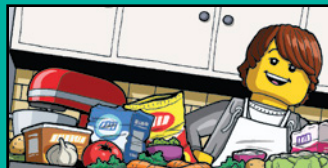

CÓMICS



CREACIONES GENIALES

¡BIENVENIDO A NUESTRO NÚMERO 1!

¡XĪNNIĀN
KHÀILÈ!
ESO SIGNIFICA
FELIZ AÑO NUEVO
EN MANDARÍN.

LAS LINTERNAS
QUE ESTAMOS HACIENDO
SE VERÁN FANTÁSTICAS
EN EL FESTIVAL DE
LINTERNAS.

¡CELEBREMOS EL
AÑO DEL CONEJO DEL
CALENDARIO CHINO
CON ZANAHORIAS!

LIMPIAR PUEDE
SER DIVERTIDO,
¿VERDAD?

LAS AVENTURAS DE MAX ~~CONEJO~~

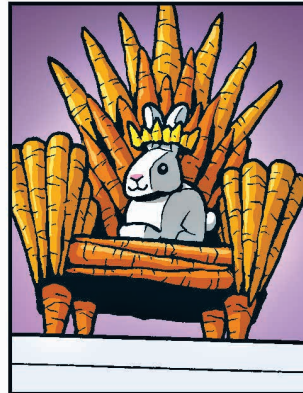
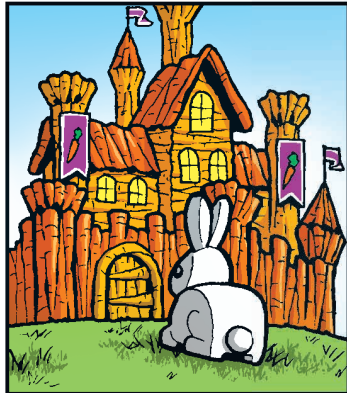
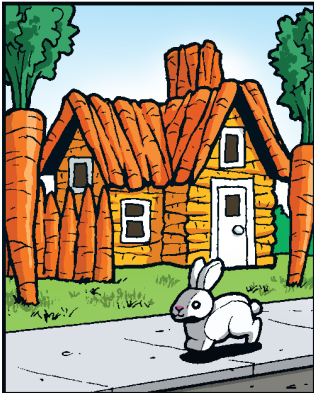

¡ARRIBA, CONEJITO! ¡ES
HORA DE PREPARARNOS
PARA LA FIESTA!



¡SOLO PARA TI!

¡Disfruta de los emocionantes contenidos de este número! También podrás ver a Max alzando su bandera en las páginas que creamos solo para ti. ¡Diviértete buscándolo por toda la revista!



¿DESCONCERTADO?

Busca estos íconos en las páginas de actividades. Ellos te dirán si la actividad es fácil, difícil o se encuentra en un punto medio. Ponlas todas a prueba, ¡y descubre cómo te va! Si te bloqueas, puedes encontrar las respuestas en la página 27.



NIVEL 1

Fácil



NIVEL 2

Un punto medio



NIVEL 3

Difícil



¿TODAVÍA NO TIENES LA APP LEGO® LIFE?

Pide ayuda a tu papá/mamá o tutor/a para descargarla hoy **SIN COSTO** desde alguna de las tiendas de apps e iniciar sesión con tu cuenta LEGO® Account.

Apple and the Apple logo are trademarks of Apple Inc., registered in the U.S. and other countries and regions. App Store is a service mark of Apple Inc. Google Play and the Google Play logo are trademarks of Google LLC.

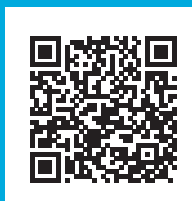

¡Soy el Capitán Seguridad!



¿Quieres saber más sobre cómo puedes estar seguro en línea? Búscame en la app LEGO® Life, donde te daré consejos sobre lo que tú y tus papás pueden hacer para asegurarse de que el tiempo en línea sea divertido y seguro para todos.

¡MÁNDANOS TUS CREACIONES GENIALES!

¡Tu modelo podría aparecer en un futuro número de la revista LEGO Life! Pide a tu papá/mamá o tutor/a que visiten LEGO.com/magazine para descubrir más cosas.



Revista LEGO® Life

Para más información acerca de LEGO® Life, visita LEGO.com/life
Si tienes alguna duda acerca de tu membresía, visita LEGO.com/service o llama al **1-800-020-7378**



LEGO Mexico S.A. de C.V.
Alexander Von Humboldt No. 43-A
Lomas Verdes 3a Sección
Naucalpan de Juárez

Estado de Mexico
C.P. 53125
Mexico



(ESMX)

LEGO, el logotipo de LEGO, el logotipo de FRIENDS, NINJAGO, el logotipo de NINJAGO, la minifigura y el diseño tridimensional del brick y las espigas son marcas comerciales y/o propiedades intelectuales de The LEGO Group. ©2023 The LEGO Group. Todos los derechos reservados.

¿EN DÓNDE ESTÁN MIS ZANAHORIAS?

¡YA CASI ES LA HORA DE NUESTRA FIESTA DE AÑO NUEVO!
¡PREPARARÉ DELICIOSAS EMPANADILLAS DE ZANAHORIA PARA TODOS NUESTROS AMIGOS!

ESTOY SEGURO DE QUE ESTA VEZ NO SALDRÁ TODO MAL, ¡COMO LA ÚLTIMA VEZ QUE INTENTASTE COCINAR ALGO!

¿ALGUIEN DIJO ZANAHORIA?





¡YA NO HAY TIEMPO PARA PREPARAR MÁS EMPANADILLAS! ¿DEBERÍA PEDIR UNA PIZZA?

¿PIZZA? ¡ME ENCANTARÍA COMER PIZZA!

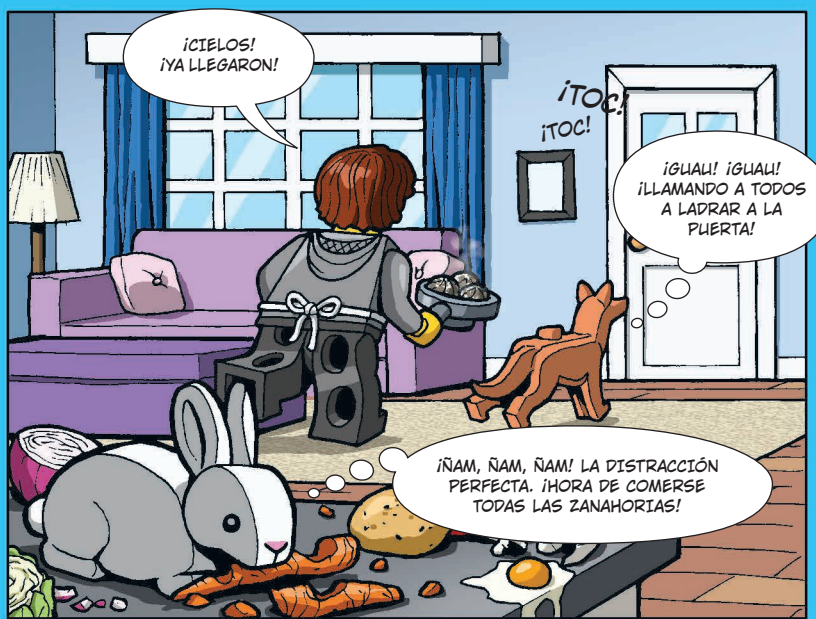

¡CIELOS! ¡YA LLEGARON!

¡TOC!
¡TOC!

¡IGUAL! ¡IGUAL!
¡LLAMANDO A TODOS A LADRAR A LA PUERTA!

¡NAM, NAM, NAM! LA DISTRACCIÓN PERFECTA. ¡HORA DE COMERSE TODAS LAS ZANAHORIAS!

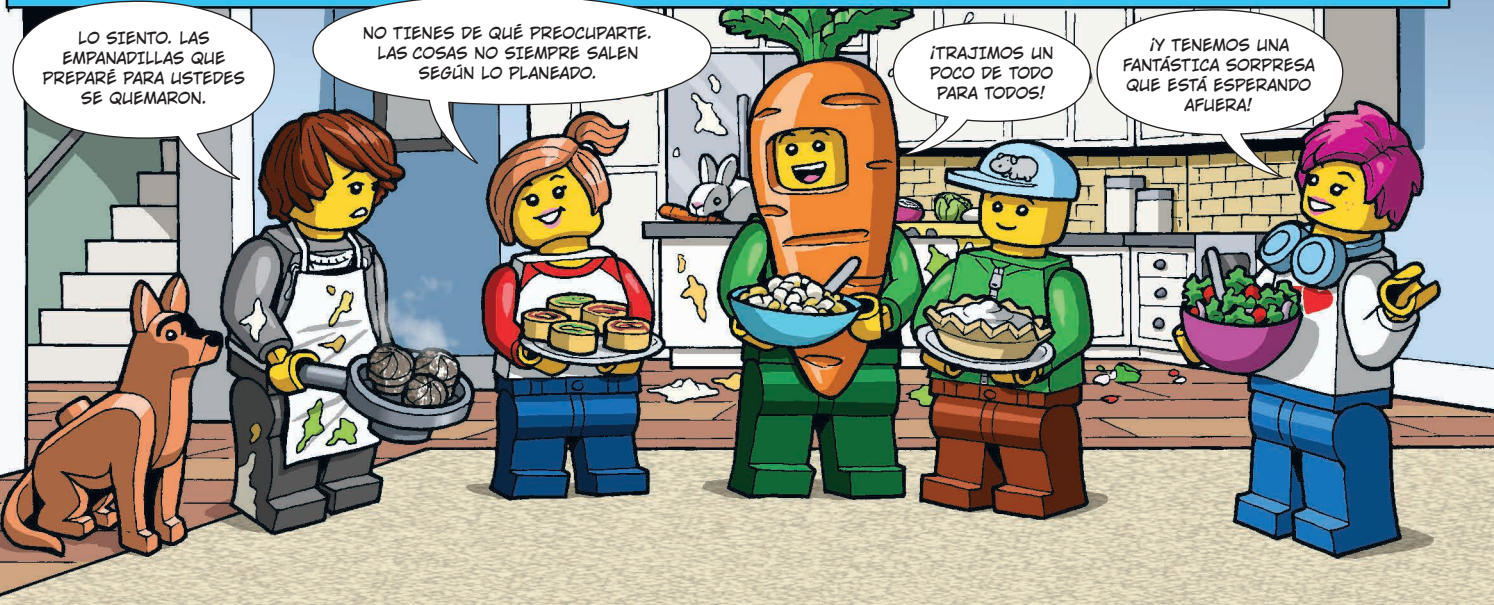

LO SIENTO. LAS EMPANADILLAS QUE PREPARÉ PARA USTEDES SE QUEMARON.

NO TIENES DE QUÉ PREOCCUPARTE. LAS COSAS NO SIEMPRE SALEN SEGÚN LO PLANEADO.

¡TRAJIMOS UN POCO DE TODO PARA TODOS!

¡Y TENEMOS UNA FANTÁSTICA SORPRESA QUE ESTÁ ESPERANDO AFUERA!

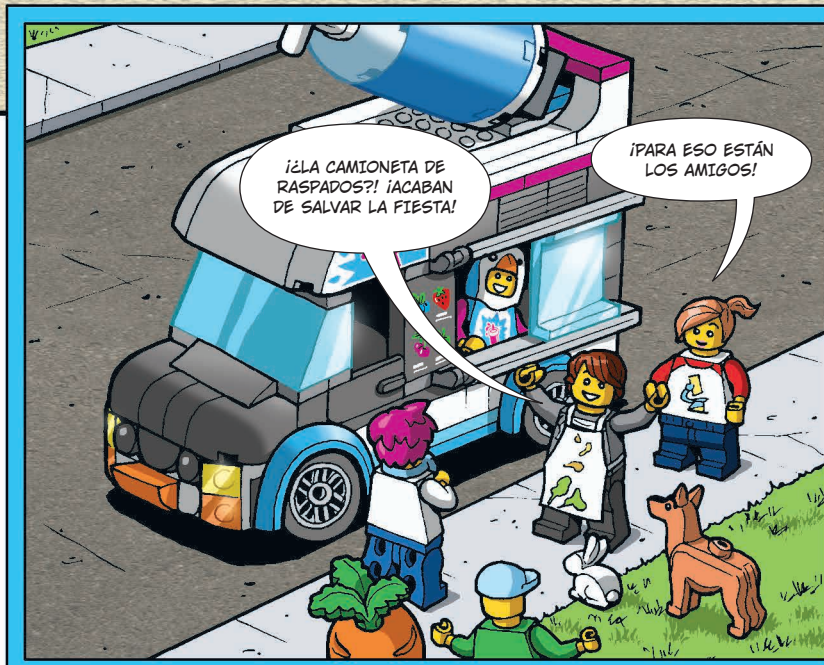

¡¿LA CAMIONETA DE RASPADOS?! ¡ACABAN DE SALVAR LA FIESTA!

¡PARA ESO ESTÁN LOS AMIGOS!



ESCUCHAMOS QUE TENÍAS UN CONEJO, ¡ASÍ QUE TRAJIMOS RASPADOS DE ZANAHORIA!

NO, GRACIAS. ¡YA COMÍ DEMASIADAS ZANAHORIAS!

¿CUÁL ES TU SUPERPODER?

¡NUEVO!



MARVEL STUDIOS
THE INFINITY
SAGA

¡Cada uno de nosotros tiene un superpoder! Incluso aunque no sepamos cuál es. ¿Qué fantástica habilidad podría ser tu as bajo la manga? ¿Tienes tanta seguridad en ti mismo como Thor? ¿La lealtad del Capitán América? ¿O tal vez el ingenio de Black Widow? ¡Descubre tu superpoder con nuestro supercuestionario!

¡MI MARTILLO Y YO SOMOS INVENCIBLES!

LA AMISTAD TE HACE SER AÚN MÁS PODEROSO.

DE TODAS FORMAS, ESCAPARÉ, ¡PORQUE SOY EL MÁS LISTO! ¡MUAJAJAJAJA!

¿CUÁL PODRÍA SER TU SUPERPODER?

Contesta las preguntas y descubre tu supertalento.

1. ES LA MEDIA NOCHE Y ESCUCHAS RUIDOS SOSPECHOSOS EN TU HABITACIÓN. TÚ...

- A** Enciendes la luz y te paras de puntillas para verte más alto.
- B** Lanzas un puñado de bricks LEGO® al suelo, esperando que el ladrón los pise.
- C** Te levantas de la cama de un salto para revisar si tus papás están bien.

2. ¿TE GUSTA LEVANTARTE TEMPRANO?

- A** No le tienes miedo a nada, ¡ni siquiera a un despertador programado para sonar a las 7:00 a. m.!
- B** ¿Por qué alguien querría levantarse temprano y abandonar su tibia camita?
- C** Cuanto más temprano, mejor. ¡Así hay más tiempo para la diversión!

3. ¿CUÁL ES TU LUGAR FAVORITO DEL MUNDO?

- A** Una cueva en las montañas que oculte misteriosos secretos.
- B** Un área de juego en el parque donde puedas saltar, columpiarte y preparar.
- C** Un campo donde puedas jugar con tus amigos, ¡y ganar!

4. SI TUVIERAS QUE CONVERTIRTE EN UN ANIMAL POR UN DÍA, TE GUSTARÍA SER:

- A** Un águila.
- B** Un puma.
- C** Un oso.

ES HORA DE CONTAR LAS RESPUESTAS

¡Descubrirás cuál es el superpoder que tienes! Pregunta a tus amigos qué superpoder va más contigo si hay un empate.

MAYORÍA DE RESPUESTAS **A**

Entre las mayores virtudes del **Capitán América** se encuentran su lealtad y su valentía, además de que nunca se rinde. ¿Te son familiares?



MAYORÍA DE RESPUESTAS **B**

Black Widow es hábil y rápida..., pero también tiene un gran sentido del humor. ¿Así eres tú? ¡Tus amigos dirían que sí!



MAYORÍA DE RESPUESTAS **C**

Si necesitas a alguien que sea firme y confiable, **Thor** es el superhéroe que debes elegir. También le gustan las aventuras y, al igual que tú, ¡siempre está preparado para llevar las cosas más pesadas que necesite el grupo!



EL PRÓXIMO INVENTO DEL ABUELO



El abuelo, un genial inventor, quiere añadir nuevas atracciones a su amado parque de diversiones. Ayúdalo a decidir. Elige un invento y sigue las instrucciones.

★ INVENTO 1

Una lavadora de ropa que viaja en el tiempo.

Si te gustan los desplazamientos temporales y el olor de la ropa recién lavada, ¡esta lavadora pondrá a girar tu cabeza! Colorea todos los bricks con estrellas.

■ INVENTO 2

Un portal que te conduce a lugares interesantes.

¿Un juego mecánico que te hace ir de cabeza? ¡Eso es cosa del pasado! Gracias a este portal mágico, podrás ir a cualquier lugar del mundo. Colorea todos los bricks con cuadrados.

▲ INVENTO 3

Un robot llamado Rusty que proyecta tus sueños más felices.

Si te gusta ir al cine, esto es para ti. Relájate al lado de Rusty y revive tus mejores sueños. Colorea todos los bricks con triángulos.

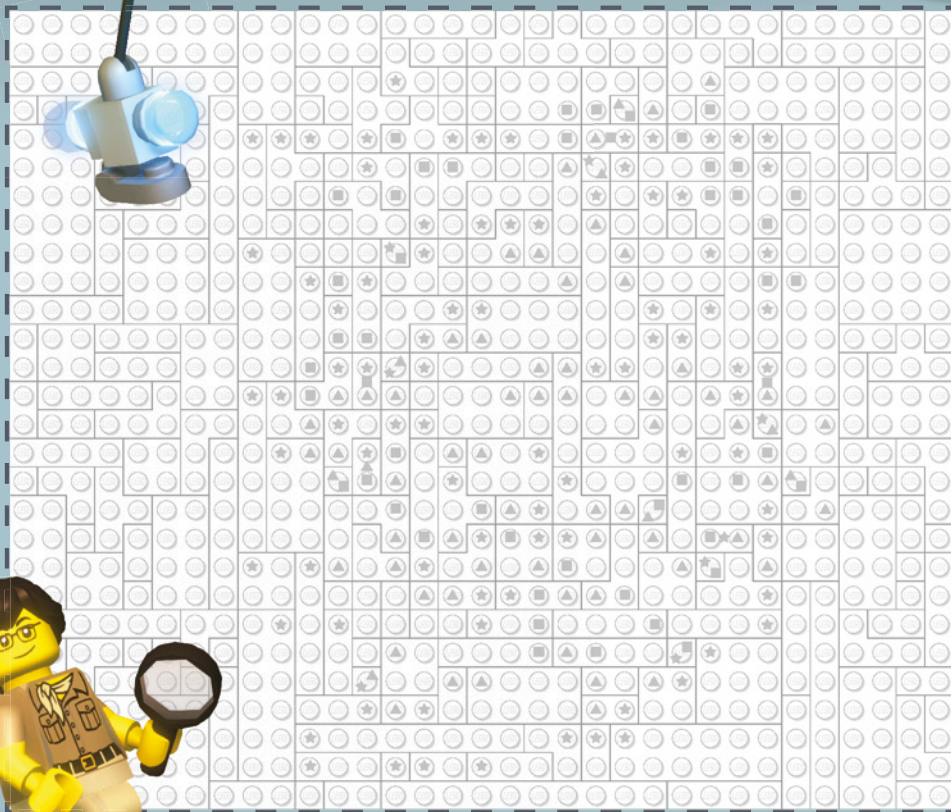

Mira, así es como puedes colorear los bricks.

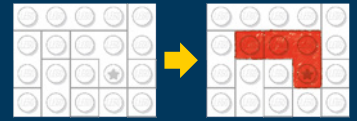

¿Necesitas ayuda?

Ve a la página 27 para dar un vistazo a las soluciones.



¡HAZ QUE REGRESEN A CASA!

Muchos animales lindos viven en la casa-panda LEGO® Minecraft® y en el granero. ¿Pero a dónde se fueron? Quizá se asustaron con el esqueleto y el zombie bebé.



Ayuda a la exploradora de la selva, el ranchero y el aldeano a encontrar los animales antes de que caiga la noche. Sigue los rastros y mira dónde se esconden.



¡ESPERO QUE LOS PANDAS NO HAYAN IDO MUY LEJOS!

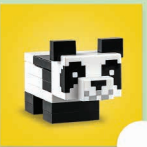
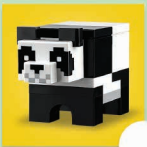
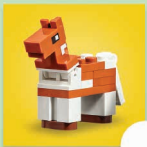
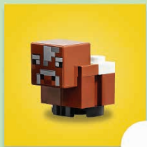
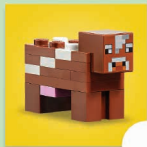



SI YO FUERA UNA VACA, ¿EN DÓNDE ME ESCONDERÍA?

CUAC, CUAC, POLLO... NO... CO, COCOROCÓ, CO-CÓ...

¿EN DÓNDE TE METISTE, CABRITA? ¿ACASO TE SUBISTE A UN ÁRBOL?

¿Te sientes perdido? Mira las respuestas en la página 27.

¿En dónde vive tu animal favorito?

Construye una casa y tómate una foto para enviarla a la sección "Creaciones geniales" (mira cómo en la página 26).

¡Comparte tu propia casa para animales en la app gratuita LEGO® Life! Visita el grupo "MINECRAFT®" de la app LEGO® Life para mostrar al mundo tus habilidades de construcción. Recuerda pedir permiso a tus papás.



ACERTIJO CÓSMICO



¡SERÍA FANTÁSTICO TOMAR HOY LA CLASE DE CIENCIAS AL AIRE LIBRE!

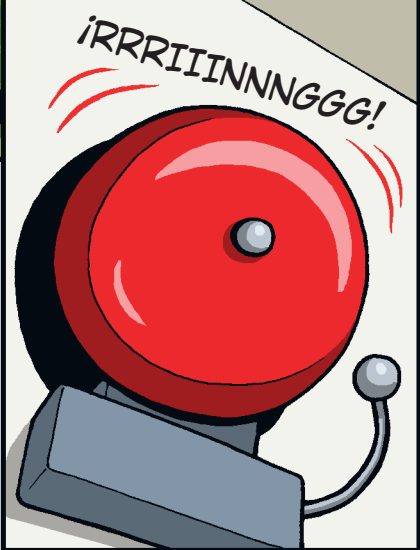

¡RRRIINNNGG!



DESEARÍA QUE PUDIÉRAMOS QUEDARNOS AQUÍ A JUGAR FÚTBOL.

¡NO PODEMOS LLEGAR TARDE!



CLASE DE CIENCIAS

¡MIRA! ¿QUÉ ES ESO? ¡CREO QUE ES EL OJO DE UN EXTRATERRESTRE!

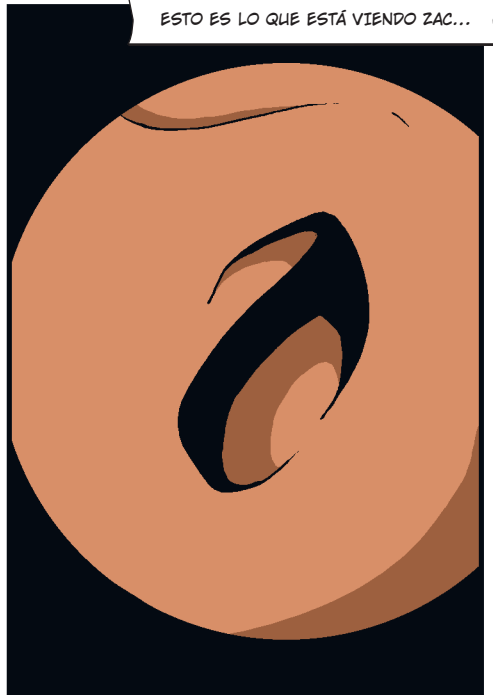

ESTO ES LO QUE ESTÁ VIENDO ZAC...



¡ESO NO PUEDE SER CIERTO!

¡ES HORA DE UN PARTIDO DE FUTBOL INTERGALÁCTICO!

¡SEREMOS FAMOSOS!



CREO QUE SÉ CÓMO RESOLVER ESTE ACERTIJO. ¡REUNÁMONOS EN MI CASA DESPUÉS DE LA ESCUELA!

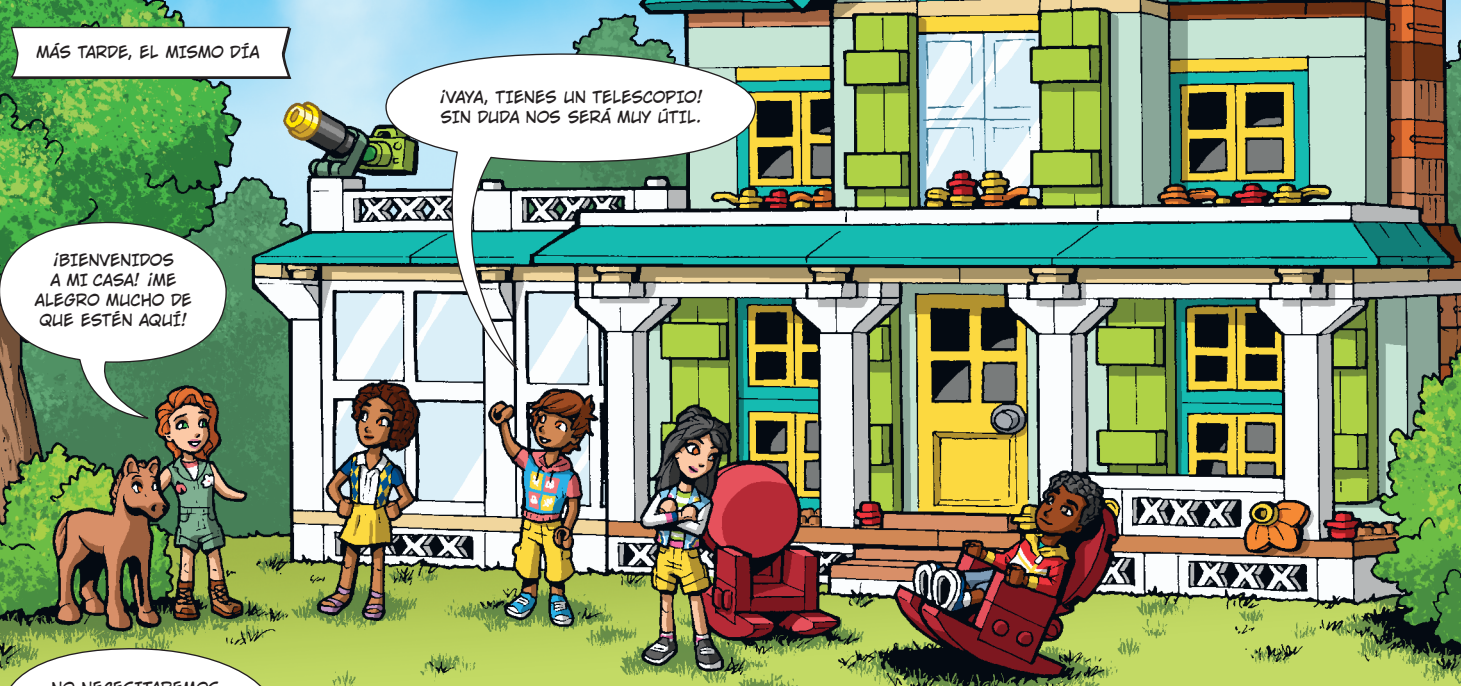

MÁS TARDE, EL MISMO DÍA

¡VAYA, TIENES UN TELESCOPIO! SIN DUDA NOS SERÁ MUY ÚTIL.

¡BIENVENIDOS A MI CASA! ¡ME ALEGRO MUCHO DE QUE ESTÉN AQUÍ!



NO NECESITAREMOS EL TELESCOPIO, PERO ESTO NOS SERVIRÁ.

¡CIELOS! TIENES UNA IMAGEN DE ESA COSA EXTRAÑA QUE VIMOS POR EL TELESCOPIO. ¿PERO CÓMO?



LO QUE VIERON ES LA NARIZ DE MI CABALLO.

¡JA, JA, JA! ¡EL TELESCOPIO APUNTABA HACIA TU CASA!

¡EL GRAN MISTERIO CÓSMICO SE HA RESUELTO!

¿DÓNDE ESTÁN LAS PIEZAS FALTANTES?



¡El universo LEGO® Super Mario™ está lleno de formas divertidas de construir tus propios niveles! Esta es su oportunidad de construir uno. ¿Puedes encontrar las piezas que hacen falta abajo y completar la imagen?

RESUELVE EL MISTERIO

Empareja los recuadros con los espacios en blanco del set.

¿Necesitas ayuda? Puedes encontrar las respuestas en la página 27.



¿Buscas más acertijos, acción y diversión? Dale un vistazo al grupo "LEGO® Super Mario™" de la app LEGO Life.



- 1
- 2
- 3
- 4
- 5

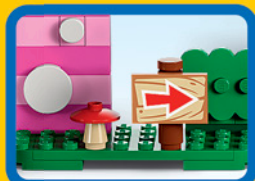

HAGAMOS AMIGOS

ME PREGUNTO SI TENDRÁN UNA CLASE DE RUEDA PARA CORRER.

SCHOOL

¡VAYA, SOMOS UN GRAN EQUIPO!

LEO

¡ME ENCANTA TU ATUENDO!

GRACIAS, LO HICE YO MISMO.

OLLY

¡VAYA, QUÉ FÁCIL!

AUTUMN

ALIYA





A VECES, PROGRAMAR ES MÁS FÁCIL QUE HABLAR.

PAISLEY

¡DEBERÍAS PROBAR SUERTE CANTANDO!

NOVA

¡IMPRESIONANTE!
¡HAZLO DE NUEVO!

LIANN

PODRÍA HACER ESTO TODO EL DÍA, NO TE PREOCUPES.

ZAC



CITY

LEGO

TU CIUDAD SIN LÍMITES





ANIMALES DEL MUNDO



Una cacatúa, un conejo y una foca tienen el mismo color, aunque viven en lugares muy diferentes. Cada animal tiene su entorno favorito. Las focas prefieren vivir en un témpano de hielo o en una playa de piedritas. De igual manera, a los conejos les gusta esconderse entre la hierba alta y a las cacatúas les encanta vivir en el corazón de la selva. **Elige un hábitat natural de las fotografías y dibújalo alrededor de cada animal.**

A



¡NUEVO!



BOSQUE DE MONTAÑA

SABANA

SELVA

B



BOSQUE

PRADERA

PANTANO

C



MAR

HIELO MARINO

PLAYA DE PIEDRITAS



Los tres animales se encontraron en la playa para divertirse y jugar. ¿Qué animal dejó sus huellas en la arena? **Escribe la letra correcta en la casilla.**

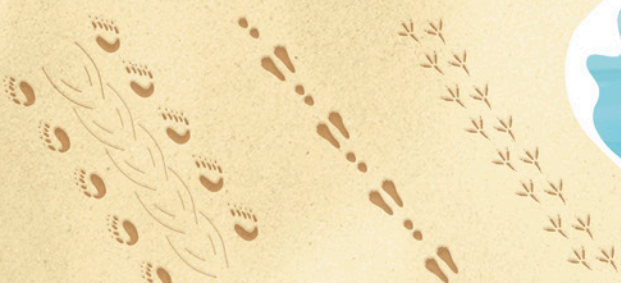

¡CELEBREMOS LA AMISTAD!



¿Te gustaría organizar una fiesta de cupcakes con tus amigos? Casi todo está listo. Lo único que falta hacer es decorar los postres DOTS. Colorea los cupcakes con los colores favoritos de tu amiga o amigo. Incluso puedes dibujar formas adicionales usando bricks LEGO® o añadir las calcomanías que tengas en casa.



¡UNA PULSERA PARA TU AMIGO!

Demuéstrale a tu mejor amigo o amiga lo mucho que significa para ti. Decora pulseras de la amistad para los dos.



¡PREPÁRATE PARA PISAR EL ACELERADOR!



¡Las carreras de autos son uno de los deportes más asombrosos e increíbles del mundo! Y, sin duda, el más rápido. El Bugatti Bolide LEGO® Technic™ es un modelo de uno de los autos más recientes y veloces que ha diseñado Bugatti. Dale un vistazo a estos datos curiosos sobre este auto.

POTENTE MOTOR

Monstruoso motor W16 de 8 l con 1850 HP.

¡NUEVO!

INMEJORABLE AERODINÁMICA

Múltiples alerones y aletas para generar el máximo agarre.

RÁPIDO COMO UNA BALA

Supera los 500 km/h: ¡es más rápido que un auto de Fórmula 1!



ULTRALIGERO

Solo pesa 1240 kg... ¡para ser el más rápido al arrancar!

¡DESAFÍA A TUS AMIGOS EN UNA CARRERA!

¿Cómo se juega?

- Cada jugador pone un brick LEGO en el INICIO. Esas serán las piezas de juego.
- Coloca 10 bricks más frente a cada jugador. Ese será su combustible.
- El jugador más joven es el primero en jugar.
- Cuando llegue tu turno, podrás usar 1 unidad de combustible para avanzar 1 casilla.
- Si te estacionas en una de las casillas especiales, podrás ganar combustible, perder combustible, avanzar más casillas (¡sin usar combustible!) o perder un turno.
- ¡El primer jugador en llegar a la línea de META gana la partida! Si todos los jugadores se quedan sin combustible, aquel que haya llegado más lejos ganará.



Descubre más en el grupo "Technic™" de la app LEGO® Life.

The Bugatti logo and Bugatti wordmark are trademarks of Bugatti International S.A. and are used under license. The CSR and CSR RACING logos are trademarks of Zynga Inc.

Y AHORA... ¡UNA VERDADERA ENTRADA!

Los amigos de Max llegaron a organizar un espectáculo. ¡Míralos bien! Cada uno de ellos llegó a su increíble manera. ¡Y todos están haciendo acrobacias! ¿Podrás hacer que sus entradas sean aún más espectaculares?



¡NUNCA VI NADA COMO ESO!



¡SÍ, ¡PERO TRAJERON ZANAHORIAS?



¡DEJA QUE TU IMAGINACIÓN VUELE LIBRE!

Diseña tus propios personajes maravillosos. Rellena las figuras en blanco con los colores o patrones que desees. ¡Convierte esta imagen en un espectáculo que todos recuerden!



¡MIRA CÓMO
VUELA!



CONSTRUYE UNA FIESTA EN LA ALBERCA PARA SIMIOS



CLASSIC



¡ORGANIZA UNA FIESTA EN LA ALBERCA CON TUS AMIGOS!

Dale un vistazo a la fantástica alberca que construyeron los simios. ¿Cómo se vería tu alberca? ¿Sería redonda o cuadrada? ¿Qué colores usarías? ¿La complementarías con toboganes, árboles o juguetes? Usa tu imaginación y diviértete.



Comparte tu creación de una fiesta en la alberca en el grupo dedicado a la revista de la app LEGO Life y permite que otros se unan a la diversión.

1

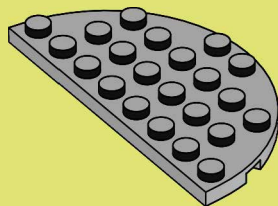

2

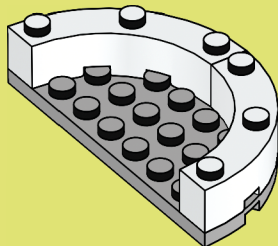

3

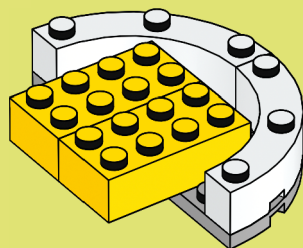

4

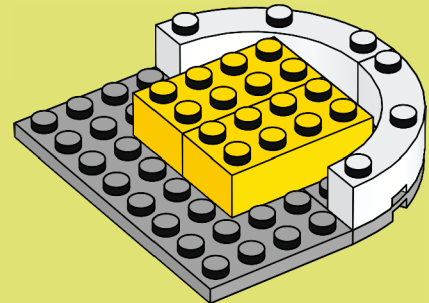

5

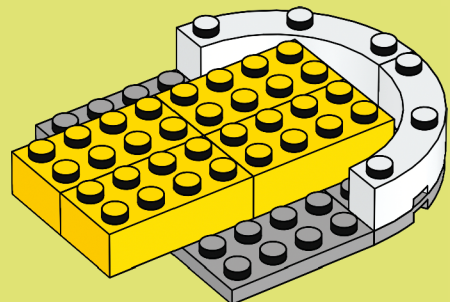

6

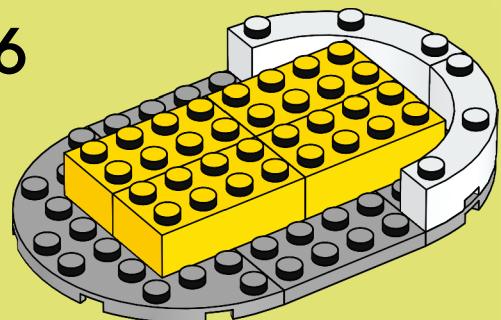

7

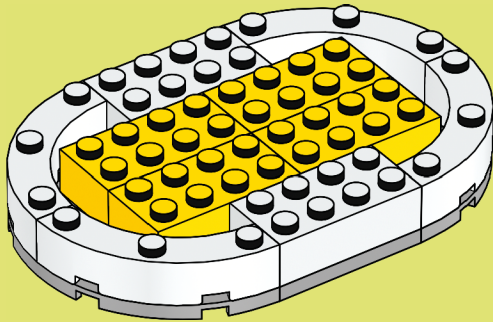

8

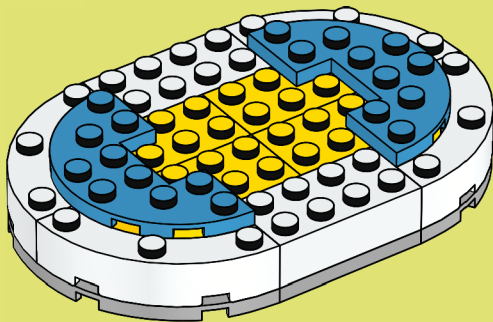

9

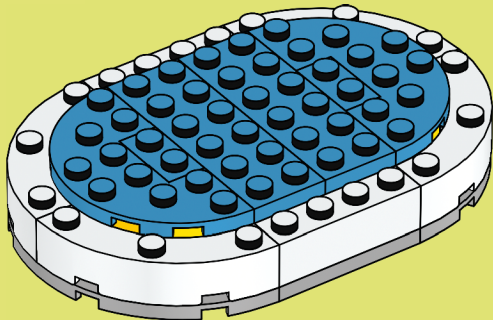

10

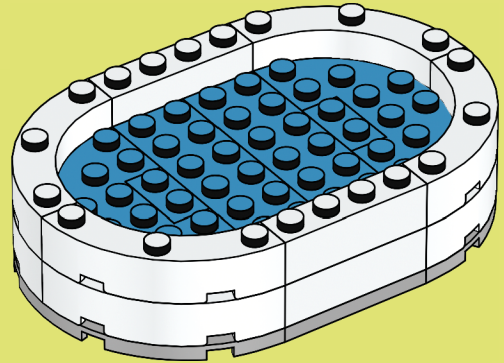

11

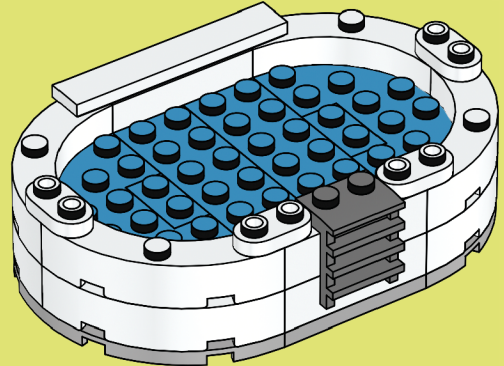

12

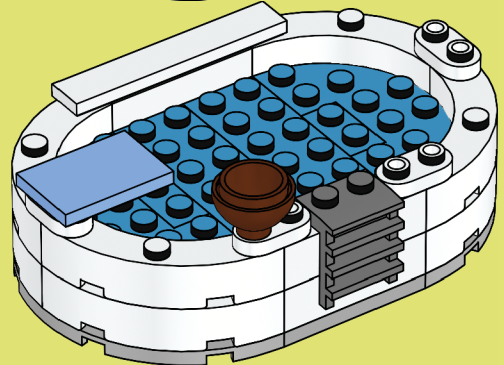

¡VAYA! ¡ME ENCANTA ESTA ALBERCA! LOS PERICOS TAMBIÉN ESTÁN INVITADOS A LA FIESTA.

SOY UN PÉRICO, NO UN PATO. ¡NO SÉ NADAR!



¿Quieres inspirarte con más instrucciones de construcción?

¡Descarga gratis la app LEGO® Builder y empieza a construir con instrucciones digitales!



No olvides pedirle permiso a un adulto antes de descargar cualquier app.

- Guarda tus sets
- Haz acercamientos
- Gira tu modelo mientras construyes
- ¡Controla tu avance en el proceso de construcción!

LA FUENTE DEL PODER

¿Sabes qué pasaría si los ninjas perdieran sus poderes? ¿Y cómo podrían recuperarlos?
Descubre el verdadero poder que tiene origen muy dentro de ellos, ¡y de ti!

EN EL TEMPLO DOJO NINJA, KAI Y NYA ESTÁN EJERCITANDO SUS PODERES ELEMENTALES.



¡HOLA!

¡ADELANTE, FUEGO!

SÉ QUE NUESTROS PODERES SON FANTÁSTICOS, NYA...



... ¿PERO QUÉ PASARÍA SI LOS PERDIÉRAMOS?



PERO KAI, LA FUENTE DE NUESTROS PODERES ESTÁ MUY DENTRO DE NOSOTROS.

NO SOLO SOMOS NINJAS, TAMBIÉN SOMOS SERES HUMANOS...



... Y, SI RESPETAMOS LOS VALORES HUMANOS, ¡SIEMPRE PODREMOS DESBLOQUEAR NUESTROS PODERES ELEMENTALES!

¿PERO CUÁLES SON ESOS VALORES? ¿DÓNDE PUEDO ENCONTRARLOS?



HAGAMOS UN VIAJE. ¡LO DESCUBIRÁS EN EL CAMINO!



EL VIAJE HACIA EL PODER INTERIOR



¡Acompaña a Nya y Kai en su viaje para descubrir la fuente del poder de Kai! Selecciona a dónde irán los ninjas y a quién ayudarán para crear una historia. Luego, crea una tira cómica sobre su aventura. ¡O da rienda suelta a tu creatividad para inventar tu propia historia!



- 1 Kai y Nya decidieron ir a _____ .**
A. La selva C. Las montañas
B. El desierto D. Una cueva
- 2 Allí, se vieron obligados a usar sus poderes para _____ .**
A. Rescatar a un explorador perdido
B. Ayudar a un animal atrapado
C. Salvar a un niño del peligro

- 3 Luego, Kai y Nya escucharon que _____ estaba en peligro.**
A. Una ciudad C. Un barco
B. Una aldea D. Un avión
- 4 Juntos, se apresuraron a pelear contra _____ .**
A. Los piratas C. El fuego
B. Un ninja malvado D. Los fantasmas

¡AHORA DIBUJA LO QUE SUCEDIÓ A CONTINUACIÓN!

DIBUJA A KAI Y NYA EN SU VIAJE

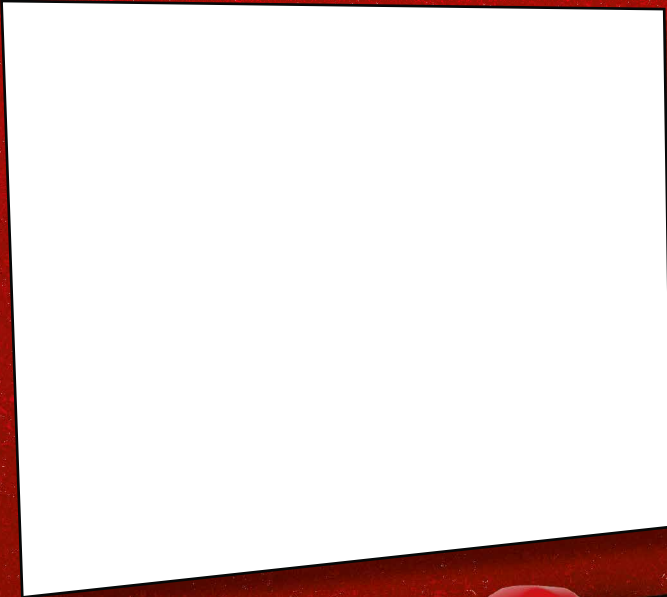

Después de vencer el peligro, Kai descubrió que lo que más le gusta hacer, eso que lo inspira a sacar lo mejor de sí, es ayudar a los demás. En ese instante, se dio cuenta de que sabía con exactitud cuál es la fuente de su poder.



¡SÉ CUÁL ES LA FUENTE DE MI PODER! ES ALGO QUE LLEVO DENTRO DE MI: LA

N I H A D M U D A
H _ _ _ N _ _ A _ _

¡Viaja a NINJAGO.com hoy mismo para divertirte leyendo más sobre las aventuras de los ninjas!

¿Confuso? Consulta las respuestas en la página 27.

CREACIONES GENIALES



Aldea Soleada
Lea, 6 años
(Alemania)



Heladería de la Playa de Emmet
Lily, 10 años (EE. UU.)



Mega-Escorpión-Móvil-X
Elliott, 8 años (Reino Unido)



Fiesta de Cumpleaños LEGO®
Laure, 6 años (Francia)

¿Tienes algún ASOMBROSO MODELO que te gustaría compartir con otros constructores?

¡ENVÍANOS TU FOTO!

- 1 Pide a alguien que te tome una foto con tu modelo. Es posible que lo veas en esta página en un número futuro.
- 2 Pide a tu papá/mamá o tutor/a que visiten [LEGO.com/magazine](https://www.lego.com/magazine).
- 3 Allí podrá descargar y completar el formulario de envío y, después, enviarlo por correo electrónico junto con tu foto. Consulta la dirección de correo electrónico en el formulario de envío.
- 4 Recuerda que también puedes enviarnos una historia acerca de tu modelo. Dinos cómo lo construiste, qué está pasando en la escena o lo que quieras. ¡A Max también le encanta recibir tus cartas!



Grúa
Niklas y Jan,
8 y 6 años
(Austria)



Parque Acuático Supergigante
Ava, 4 años
(Canadá)



Gran Camión de Transporte
Hugo, 5 años (Nueva Zelanda)

INVITA A TUS AMIGOS
A CONSTRUIR CONTIGO. ¡SE
DIVERTIRÁN COMO NUNCA!

¡AGRADECEMOS A TODOS
LOS QUE ENVIARON SUS
CREACIONES! ¡SON FANTÁSTICOS!
¡YA QUEREMOS VER MÁS DE SUS
INCREÍBLES MODELOS!

¡HAGAMOS UN
CASTILLO DE
ZANAHORIAS!





Aldea LEGO®
Arthur y Beatrix, 7 y 4 años (Reino Unido)

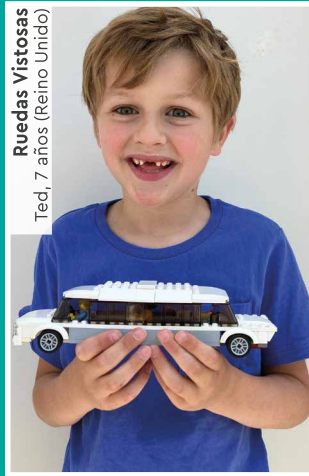

Ruedas Vistasas
Ted, 7 años (Reino Unido)



Gran Campo Ninja NINJAGO®
Kimi, 7 años (Alemania)



Hidroavión
Yoden, 4 años (Reino Unido)



NINJAGO®: ¡Listos para la Batalla!
Wes, 8 años (EE. UU.)



Mansión LEGO®
Ariella, 8 años (Escocia)



LEGO® City: Mina Centro de Comando SEK
Samuel, 8 años (Alemania)



La Batalla
Edvard y Astrid, 8 y 4 años (Suecia)



La Torre Arcoiris
Columbine, 8 años (Dinamarca)

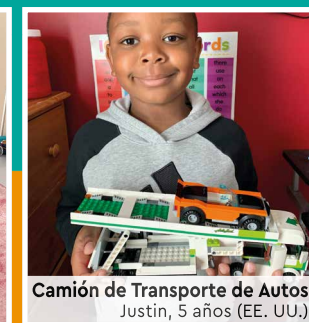

Camión de Transporte de Autos
Justin, 5 años (EE. UU.)

SOLUCIONES

LEGO® Brick Tales, pág. 7:

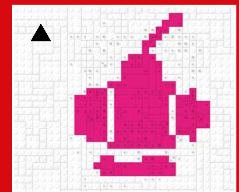
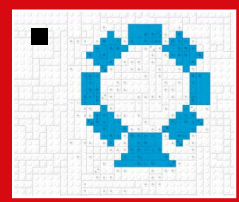
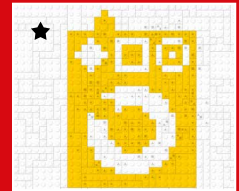

LEGO Minecraft®, págs. 8-9:



LEGO® Super Mario™, pág. 12:



LEGO Creator, pág. 17:

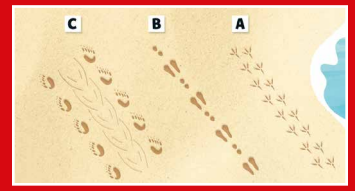

LEGO NINJAGO®, pág. 25:
HUMANIDAD

Contraportada:
pág. 3, pág. 5 y pág. 26

Rebuild the world™

¡El siguiente número de la revista LEGO® Life saldrá en marzo!



¿EN DÓNDE ESTÁ EL HOMBRE
CON DISFRAZ DE ZANAHORIA?

¡QUIERO TOMARME UNA FOTO CON TODOS MIS
AMIGOS PARA RECORDAR NUESTRA FANTÁSTICA
CELEBRACIÓN DEL AÑO NUEVO LUNAR CHINO!
PERO FALTA ALGUIEN... DEBE ESTAR ESCONDIDO
EN LA REVISTA LEGO® LIFE. ¿ME AYUDAS
A ENCONTRARLO?

¿Sigues buscando al
hombre con disfraz
de zanahoria?
Da un vistazo a
la página 27 para
descubrir en dónde
se esconde.

**¿Tienes alguna
asombrosa creación
que te gustaría
compartir con el mundo?**

**Pide a un adulto que vaya a LEGO.com/magazine y descargue el
formulario de envío. Incluye pasos fáciles de seguir para enviar
tus cartas y creaciones geniales a la revista LEGO® Life.**