



Het magazine



Stripverhalen



Cool Creations



Activiteiten



Poster



JANUARI - MAART 2019



# THE LEGO MOVIE VIDEOGAME



## VIDEOGAME TIPS & TRUCS

GEBUIK DEZE CODE OM SUPERCOOLE DINGEN TE ONTGRENDELEN IN DE GAME!  
**RUL4LU**

Beleef nu zelf de wildste en gekste bouwavonturen met Emmet en Lucy in DE LEGO® FILM 2™ videogame! Bekijk deze gametips en trucS en ga direct aan de slag.

- #1 Tijdens je avonturen kun je het uiterlijk van je personage aanpassen wanneer je maar wilt! Maar let op: sommige personages zullen alleen met je praten als je de juiste outfit aan hebt!
- #2 Speur het universum af naar speciale LEGO® aandenks! Elk aandenken bevat nieuwe personages, voertuigen en LEGO sets om te bouwen!
- #3 Hoe meer vrienden van Emmet je weet te redden, hoe meer nieuwe speciale items je krijgt! Ga ook eens terug naar plekken waar je eerder bent geweest en ontdek nieuwe gebieden!



THE LEGO® MOVIE 2™ © &™ The LEGO Group, DC Comics, WBEI. (s19) © 2019 TT Games Ltd. Produced by TT Games under license from the LEGO Group. LEGO, the LEGO logo, the Brick and the Knob configurations and the Minifigure are trademarks of the LEGO Group. ©2019 The LEGO Group. BATMAN and all related characters and elements © &™ DC Comics. All rights reserved.

WB GAMES LOGO, WBEI LOGO, WB SHIELD:™ & © Warner Bros. Entertainment Inc. (s19)





# IN DIT NUMMER

ÉÉN KAARTJE

JAN - MRT 2019

Deze sterren uit DE LEGO® FILM 2™ zijn superenthousiast over het nieuwe nummer van het LEGO Life Magazine! Schrijf in de tekstballonnen wat jij denkt dat ze zeggen.



DE AVONTUREN VAN MAX

TRRRRRINGGG!

WAUW!  
VANDAAG MAG IK ALS  
EEN VAN DE EERSTEN  
DE LEGO® FILM 2™  
BEKIJKEN! IK  
KAN HAAST NIET  
WACHTEN!

STOP!

HÈ? WIE? WAT?

LATEN WE DAT  
NOG EEN KEER DOEN.  
PROBEER DIT KEER NOG  
ENTHOUSIASTER TE ZIJN,  
OKÉ MAX? ACTIE!



LEGO® Life Magazine



Ruiterijschool 5  
2930 Brasschaat  
België

Lees meer over LEGO® Life op [LEGO.com/life](http://LEGO.com/life)

Voor vragen over je lidmaatschap ga je naar [LEGO.com/service](http://LEGO.com/service) of bel je op **00 800 5346 5555** (gratis vanaf een vaste lijn)

BEN JE KLAAR OM HET NIEUWE NUMMER VAN LEGO® LIFE MAGAZINE TE ONTDEKKEN, EMMET? HET IS SUPERLEUK MET ONWIJS VEEL STRIPS EN PUZZELS, EN HET ZIT BOORDEVOL ACTIE UIT DE LEGO FILM 2™!

DAT WORDT ECHT SUPER!

THE LEGO® MOVIE 2™ © & TM Warner Bros. Ent. Inc. & The LEGO Group. LEGO, the LEGO logo, DUPLO, the Minifigure and the Brick and Knob configurations are trademarks and/or copyrights of the LEGO Group. ©2019 The LEGO Group. BATMAN and all related characters and elements © & TM DC Comics. All rights reserved. WB SHIELD: TM & © WBEI. (\$19)

# MAAK KENNIS MET DE FILMSTERREN!



## EMMET

Emmet is de **meest zorgzame**, vrolijke en toffe vent in de stad, zelfs nu die stad Apocalypsstad wordt genoemd.



## LUCY

Lucy wordt ook wel Wyldstyle genoemd en is niet alleen een **meesterbouwer en ervaren strijder**, maar ook de allerbeste vriendin van Emmet.



## LIEVE CHAOS

Dit **mysterieuze** wezen uit het Syster System neemt Lucy, Unikitty™ en andere personages gevangen. Wat is haar geheime plan?



## WELK PERSONAGE UIT DE LEGO® FILM 2™ BEN JIJ?

1. Je wordt achtervolgd door een buitenaards ruimteschip. Jij...
  - a) probeert de aliens af te schrikken door ze te vertellen wie je bent
  - b) bouwt een vluchtvoertuig van rondslingerende spullen
  - c) draait je om en zwaait naar de aliens
2. Je moet iets bouwen waarmee je de redder in nood kunt worden. Jij...
  - a) bouwt met grijze en blauwe stenen het coolste model dat je kunt bedenken
  - b) bouwt met onderdelen van andere creaties het geweldigste model ooit
  - c) bouwt een model waarmee je iedereen versted doet staan
3. Je stad is stukken gevaarlijker geworden. Jij...
  - a) brengt bijna al je tijd in je grot door
  - b) zorgt ervoor dat je nog sterker en stoerder wordt, zodat je elke uitdaging aankunt
  - c) glimlacht nog altijd naar de rioolbaby's

### ANTWOORDEN:

Als je vooral **a** hebt geantwoord, ben je LEGO® Batman™! Als je vooral **b** hebt geantwoord, ben je Lucy! Als je vooral **c** hebt geantwoord, ben je Emmet!

©2019 Warner Bros. Ent. ©2019 The LEGO Group  
© and ™ DC Comics



## REX

Rex is een ultracoole, **superstoere held** die altijd precies weet wat hij moet doen.



## UNIKITTY™

Dit personage is een combinatie van een eenhoorn en een kat. Ze is bijna altijd lief, blij en vrolijk. Tenzij je haar **boos** maakt...



## LEGO® BATMAN™

Batman™ is zonder twijfel de **grootste superheld** ooit! Vraag het hem zelf maar.

# MECHA DUEL!



**BATMAN™** en **POISON IVY™** gaan de confrontatie aan in hun gespecialiseerde mecha! De beoordeling van Poison Ivy:

Grijpende bladhanden om Batman™ mee te vangen!

Intrekbaar netkanon

IVY VINDT DAT HAAR MECHA DE BESTE IS, MAAR UHM... IK VIND DAT ER NIET GENOEG ZWART IN ZIT.

Draaiend zaagblad

BATMAN DOET ZEKER ZIJN BEST... MAAR NIEMAND IS OPGEWASSEN TEGEN MIJN GELIEFDE PLANTKRACHTEN!

Sterke, verstelbare takken

Twee noppenschieters

Mijn takken groeien gewoon terug, ook als Batman ze eraf schiet!



WEET JE WAT HET BESTE ONDERDEEL VAN DEZE SET IS? MIJN COCKPIT DIE OPEN KAN. WAAROM? OMDAT JE MIJ DAARDOOR KUNT ZIEN.











# LIEVE CHAOS SUDOKU!

Lieve Chaos zoekt met haar ruimteschip terug naar het Syster System, maar ze heeft een sudokupuzzel achtergelaten die jij moet oplossen. Schiet wel op en maak hem af voor ze terug is!



In elke rij, elke kolom en elk van de vier grote vierkanten moet elke sticker precies één keer voorkomen. Zet alle stickers op de juiste plek!

|  |  |  |  |
|--|--|--|--|
|  |  4. |  2. |  |
|  3. |  |  |  1. |
|  2. |  |  |  4. |
|  |  1. |  3. |  |

## KRAAK DE UNIKITTY™ CODE!

In DE LEGO® FILM 2™ transformeert Unikitty™ in haar wildste vorm ooit! Ontcijfer hieronder haar nieuwe naam!  
Omcirkel elke derde letter om de naam te vinden!

K R **U** N H L S D  
T L B R J M A E  
E K T F A L H T  
D I T P L Y J N



U



# BOUW JE VLUCHTAUTO!



Lucy en Emmet hebben een vluchtbuggy waarmee ze proberen aan Lieve Chaos te ontsnappen. Stel dat ze in jouw stad zou opduiken, wat voor vluchtauto zouden jij, je familie en je vrienden dan bouwen om aan haar te ontsnappen?

## JOUW TAAK

**BOUW SAMEN MET JE BOUWMAATJE JULLIE EIGEN VLUCHTBUGGY!**

**NU METEEN. SNEL. ZE KOMT ERAAN.**



Deel jullie creatie via **Cool Creations** (zie blz. 18) of in de **LEGO® Life app!**

# EMMETS REDDINGSRAKET!



Emmets droomhuis kan worden omgebouwd tot een reddingsraket waarmee je zelfs door de ruimte kunt vliegen! We vroegen **LEGO® meesterbouwer Mark Roe** om ons te laten zien hoe we onderdelen van deze set op andere manieren kunnen gebruiken. Bekijk de afbeeldingen. Weet jij welke naam bij welke afbeelding hoort?



## WAT ZOU JIJ BOUWEN?

Probeer van een **LEGO model** een nieuwe creatie te maken. Je kunt ook **met een vriend of familielid** een wedstrijd houden om te zien wie het snelst is!

1.



2.

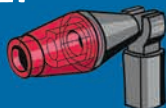

3.



4.



5.



**4 LAMP**

**\_\_\_ IJSJE**

**\_\_\_ MEGAFOON**

**\_\_\_ PLANT**

**\_\_\_ LASERPISTOOL**

# LEGO® MINECRAFT™ ONDERWATER- PIRATEN!

Welkom in de nieuwe zee wereld! Volg het stroomschema hieronder en ontdek hoe jouw avontuur begint en eindigt! Succes, kapitein!

START  
+

Je bent bij de oceaan!  
Kies 1 van de 3 startpunten hieronder

Bouw een boot

OF

Drink een drankje om onder water te kunnen ademen

OF

Ga zwemmen

Ga vissen

Verken het mysterieuze eiland

Ontmoet een dolfijn

Ontmoet een schildpad

Vind een kaart

Vang een vis

Ontmoet een papegaai

Voer de papegaai

Geef de dolfijn rauwe vis

Ontdek schildpadeieren

Gebruik een kompas om de verborgen schat te vinden

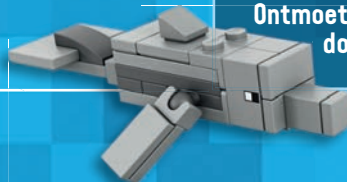
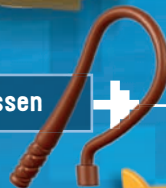





**MINECRAFT**



Ahoi! Je bent nu een echte piraat!

Vuur de kanonnen af!

Bouw het schip om tot een nieuwe boot

Word vrienden met de papegaai

De dolfin wijst je de weg naar een scheepswrak

De dolfin wijst je de weg naar een schat



Je hebt goud gevonden!



Wegwezen!

Bescherm de eieren - Joepie, babyschildpadjes!

Oh oh! Zombies!

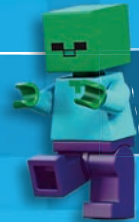

Je hebt goud gevonden!



# SPIDER- HULP!

STA NOU  
EENS STIL, ZO  
KAN IK JE TOCH  
NIET RAKEN!

EERST  
ALSGEBLIJFT  
ZEGGEN!

OH OH, IK  
MOET VULTURE  
TEGENHOUDEN  
VOORDAT HIJ  
ONTSNAPT!

AAH!

SNAAK!

IK BEN WAT  
LAAT VOOR HET DUEL,  
MAAR WEL PRECIJS  
OP TIJD OM JOU  
TE VANGEN!

ARGHH!

BEDANKT  
VOOR JE  
HULP!

ALS JE  
NOG EENS EEN  
HELPEDE HAND  
NODIG HEBT, OF ACHT  
HANDEN, BEL JE  
ME MAAR!

LEGO

MARVEL  
SUPER  
HEROES

TM & © 2019 MARVEL & SUBS.

EINDE

# DE GRONDBOOR DENDERT DOOR!

Alsof hij nooit is weggeweest komt Cole's grondboor bulderend tevoorschijn, een nieuwe versie van het populaire LEGO® NINJAGO® model uit seizoen 2! De grondboor kan tunnels graven door bergwanden en bleek onmisbaar te zijn toen de ninja's het opnemen tegen het hardnekkige Stenen Leger.



Hoe goed ken jij het verhaal waarin de grondboor voor het eerst voorkwam? Doe deze quiz om erachter te komen!

- 1 WAAR of NIET WAAR**  
De twee superschurken uit seizoen 2 waren Garmadon en de Overlord.
- 2 WAAR of NIET WAAR**  
De ninja's moesten het opnemen tegen een krachtig leger Stalen Strijders.
- 3 WAAR of NIET WAAR**  
De grondboor is in NINJAGO® City gebouwd.
- 4 WAAR of NIET WAAR**  
In het verhaal probeert het ninjateam de Tempel van het Licht te bereiken.
- 5 WAAR of NIET WAAR**  
Aan het eind van het verhaal wordt Lloyd de Gouden Ninja.

Oplissing op blz. 25.

## GOUDEN SPINJITZU-WAPENS

Tijdens hun eerste avontuur moest het ninjateam de vier Gouden Wapens van Spinjitzu zien te bemachtigen. Welke wapens waren dat?

- 1 De Seismische Zeis
- 2 Het Zwaard van het Vuur
- 3 De Nunchucks van de Bliksem
- 4 De Shurikens van het IJs

Deze wapens zag je daarna terug in verschillende NINJAGO verhalen! Verzamel alle vier de Gouden Wapens in het nieuwe assortiment LEGO® NINJAGO Legacy sets.



# VLUCHT UIT HET KEIZERRIJK!



Help Luke en Leia uit de Death Star™ te ontsnappen door dit LEGO® Star Wars kruiswoordraadsel op te lossen!

## VERTICAAL

## HORIZONTAAL

1. Millennium \_\_\_\_\_
2. De achternaam van Luke \_\_\_\_\_
3. C-3PO™ en R2-D2™ zijn \_\_\_\_\_
4. Chewbacca is een... (de eerste letter is een W) \_\_\_\_\_
5. De ijsplaneet uit *The Empire Strikes Back* \_\_\_\_\_
6. In het zwart geklede schurk uit de *Star Wars* films \_\_\_\_\_
7. \_\_\_\_\_ Solo
8. De zus van Luke, prinses \_\_\_\_\_

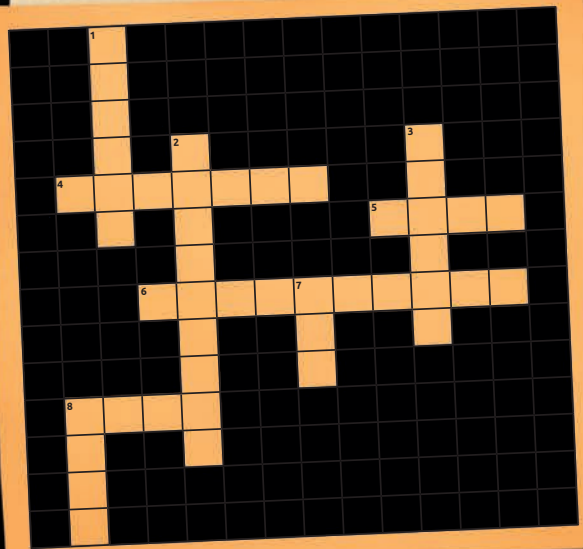

# TEST JE STAR WARS™ KENNIS!

Lukt het je om deze vier vragen over *Star Wars* te beantwoorden voordat het Droid Gunship Yoda™ en generaal Tarfful te pakken krijgt?

1. Schrijf de naam op van een van de twee meest recente *Star Wars* films. \_\_\_\_\_
2. Waar of niet waar: lichtzwaarden kunnen alleen blauw of rood zijn. \_\_\_\_\_
3. Maak de zin af: "May the \_\_\_\_\_ be with you." \_\_\_\_\_
4. Op welke planeet ontmoeten Luke en Yoda elkaar voor het eerst? \_\_\_\_\_



# NIET TE STOPPEN STUNTKRACHT!

Wat is dat ding met die brede banden dat daar over ruig terrein racet? Het gaat achteruit, vooruit, draait en... maakt zelfs een wheelie! Het is de nieuwe Technic™ RC stunt racer die is ontwikkeld door LEGO® ontwerpers die op zoek waren naar iets supergaafs.

LEGO

TECHNIC™



## LEUKE WHEELIEWEETJES

- 1 Een wheelie met het achterwiel in de lucht heet een stoppie.
- 2 Het is het makkelijkst om een wheelie te maken als een voertuig net in beweging komt.
- 3 In 1890 zou een stuntrijder de allereerste wheelie ooit hebben gemaakt.
- 4 Hoewel wheelies er stoer uitzien, kunnen ze ook gevaarlijk zijn. Probeer zelf geen wheelies te maken als je daar niet voor hebt geoefend, dus maak ze alleen met de Technic™ stunt racer!

Twee Technic™ stunt racers nemen het tegen elkaar op tijdens een wedstrijdje autovoetbal! Welke racer krijgt de bal als eerste in de goal van zijn tegenstander? Bekijk alle actie van dit spannende filmpje in de #Technic groep in de LEGO® Life app!





# THE LEGO MOVIE





THE LEGO® MOVIE 2™ © & ™ DC Comics, Warner Bros. Entertainment Inc. & The LEGO Group. LEGO, the LEGO logo, DUPLO, the Minifigure and the Brick and Knob configurations are trademarks and/or copyrights of the LEGO Group. ©2019 The LEGO Group. BATMAN and all related characters and elements © & ™ DC Comics. All rights reserved. WB SHIELD: TM & © WBEI. (s19)





# JOUW DINGEN HIER



EmperorVibrantTurnip



SargeantEnchantingShrimp

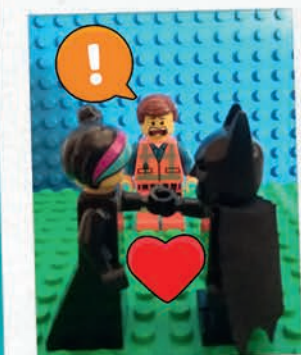

AuntInspiringGirl

© 2019 Warner Bros. Ent. ©2019 The LEGO Group © and ™ DC Comics

DIT ZIJN ONZE LEDENPAGINA'S. HIER KUN JE ZIEN WELKE GAVE DINGEN LEGO® FANS VAN OVER DE HELE WERELD ONS HEBBEN GESTUURD.

SUPER, TOCH?



Premieschip van het sterrenstelsel

Beste Max,  
Bedankt voor het magazine. Ik vind het echt superleuk. Ik ben fan van LEGO Star Wars. Ik heb al heel veel gebouwd. Mijn favoriete premiejagers zijn IG-88 en Zuckuss. Ik heb hun minifiguren.  
Ik heb ook een groot ruimteschip gebouwd, het heet 'Premieschip van het sterrenstelsel'. Ik heb heel veel LEGO stenen, het zijn er wel 16.000.110.045.  
Je vriend,  
Abraham, Verenigde Staten, 6 jaar







Lina en Alexis, Frankrijk, 8 jaar

Getekend door Toby, Verenigd Koninkrijk, 7 jaar

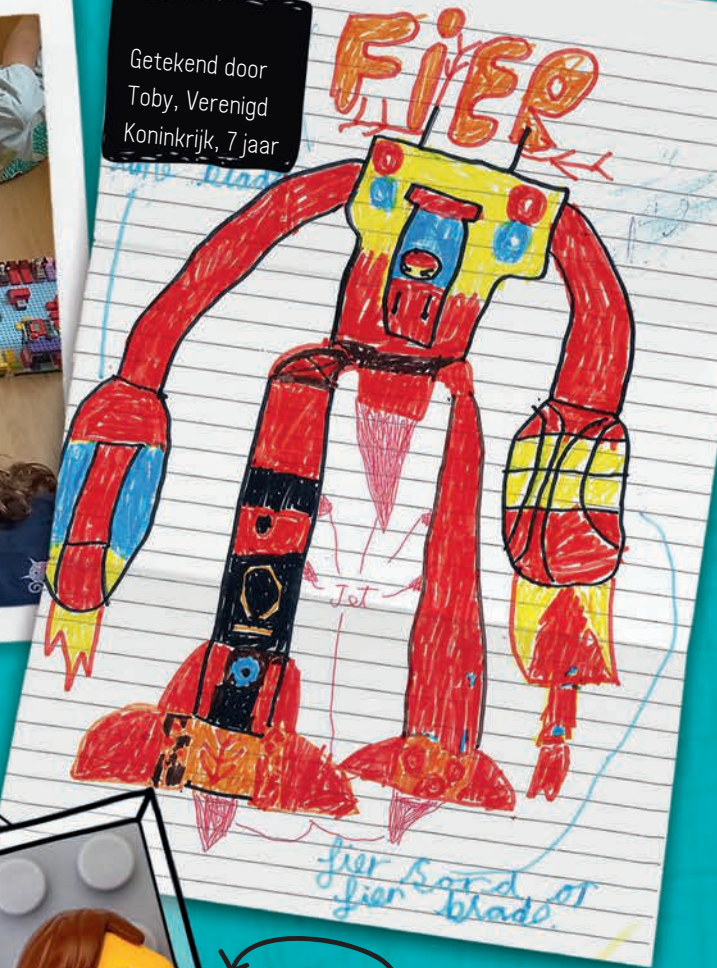

Van EnsignFriendlyGirl



Getekend door Ubaydah, Verenigd Koninkrijk, 6 jaar



**WE WILLEN GRAAG VAN JOU HOREN!**

- Stuur ons:
- \* Een brief aan Max!
  - \* Een tekening of schilderij
  - \* Alle LEGO® vragen
  - \* Zelfs goeie moppen!

Stuur een e-mail naar LEGO Life. Ga naar [LEGO.com/life](http://LEGO.com/life) en dan naar 'Magazine' om te lezen hoe je dat doet!

# COOL CREATIONS

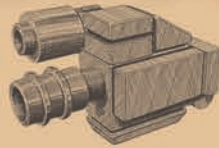

WIL JIJ IN EEN VAN ONZE VOLGENDE MAGAZINES STAAN?

Over de hele wereld bouwen kinderen geweldige creaties met hun LEGO® stenen. Kijk hier maar!

Deel ook een foto van je creatie! Op [LEGO.com/life](http://LEGO.com/life), in de rubriek 'Magazine', kun je zien hoe je een foto kunt insturen. Het is heel simpel en wie weet zie je jouw eigen Cool Creation in een volgend nummer van dit magazine!

**Kleine stad**  
Leevi, 7 jaar, Finland



**De grote hotdogkraam**  
Ida, 6 jaar, Denemarken

**Ultieme generaal Grievous**  
Mikolaj, 9 jaar, Polen



**Stad van coole kinderen**  
Lila, 9 jaar, Harry, 7 jaar en Tyler, 7 jaar, Australië



**Gevangeniszweembad**  
Anabia, 6 jaar, Verenigd Koninkrijk



**De gekke stad**  
Thomas, 7 jaar, Verenigde Staten



**Kameleon**  
Jarnik, 8 jaar, Denemarken



**De grote LEGO Friends stad**  
Anaele, 9 jaar, Frankrijk



**Oceanhuis met vuurtoren**  
Nicholas, 8 jaar, Australië





**Meidenclubhuis**  
Mara, 8 jaar en  
Misha, 9 jaar, Nederland



**Hoppend springkasteel**  
Maja, 6 jaar, Denemarken



**Piratenkamp met vuurtoren**  
Noah, 6 jaar, Duitsland



**Mopshondenhuis**  
Lily, 6 jaar, Australië



**Minecraft winter**  
Mads, 7 jaar, Denemarken



**De leeuw en de neushoorn**  
Timothé, 9 jaar, Frankrijk



**Fort van het onvergelykbare**  
Tristan, 9 jaar, Canada



**Claybot**  
Charlie, 7 jaar,  
Verenigde Staten

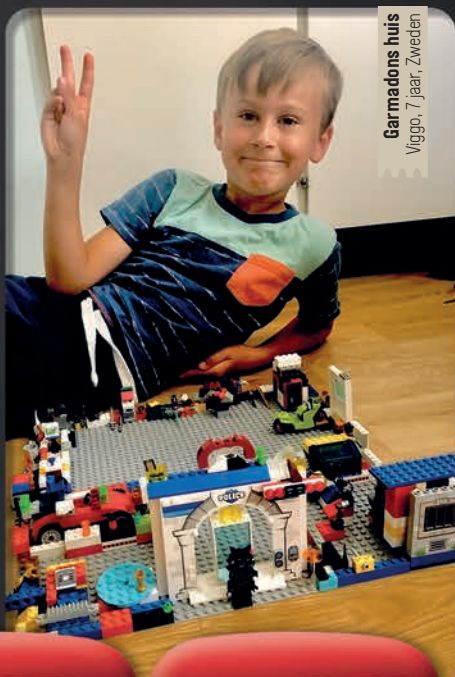

**Garmadon's huis**  
Yggo, 7 jaar, Zweden



**Monsteraanval**  
Archie, 9 jaar, Verenigd Koninkrijk

**ATTENTIE!**  
BEKIJK DEZE GEWELDIGE  
CREATIES!

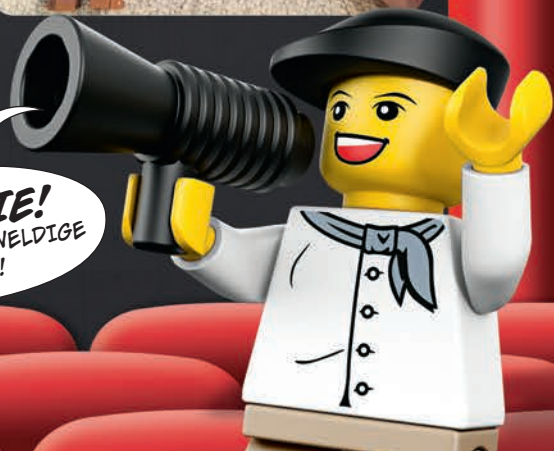

# WAT ZIT ER IN DE DOOS?

Geef aan welke accessoires  
in welke hartvormige Friends  
doos horen!

Alle vijf de vriendinnen geven je een  
aanwijzing over de accessoires die  
bij hen horen!



Stephanie

Niets is zo lekker  
als sporten wanneer de  
zon schijnt! Laten we  
buiten gaan spelen!



Olivia

Ik heb je hulp  
nodig om mijn  
nieuwste uitvinding te  
programmeren!



# Mia

*Ik heb de perfecte kampeerplek gevonden. Laten we gaan kamperen!*



# Andrea

*Ik houuuu zo van muzieeeeek maken!*



Geef aan welke accessoires bij welk Friends meisje horen!

O = Olivia  
S = Stephanie  
A = Andrea

M = Mia  
E = Emma



Oplossing op blz. 25.

## WAT ZIT ER IN JOUW HART?

Welke spullen zou jij kiezen voor jouw eigen hartvormige doos? Omcirkel de vijf accessoires die het beste bij jou passen!

# EEN ZEE VOL MOPPEN!

Lach tot je kieuwen er pijn van doen met deze vrolijke vismoppen!

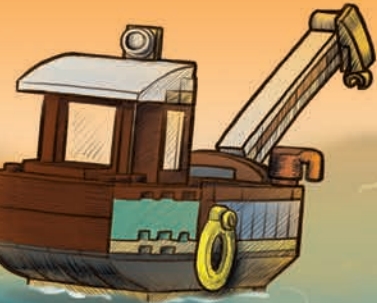

Waarom zwemmen vissen?

Ze hebben geen poten om mee te lopen!



Waar kun je een octopus vinden?

Op de plek waar je hem bent kwijtgeraakt!



Waar kun je een zee zonder water vinden?

Op een kaart!



Wat zeggen krabben als ze elkaar een hand geven?

Auw!



Waarom zit de zee vol belletjes?

Omdat alle vissen windjes laten!



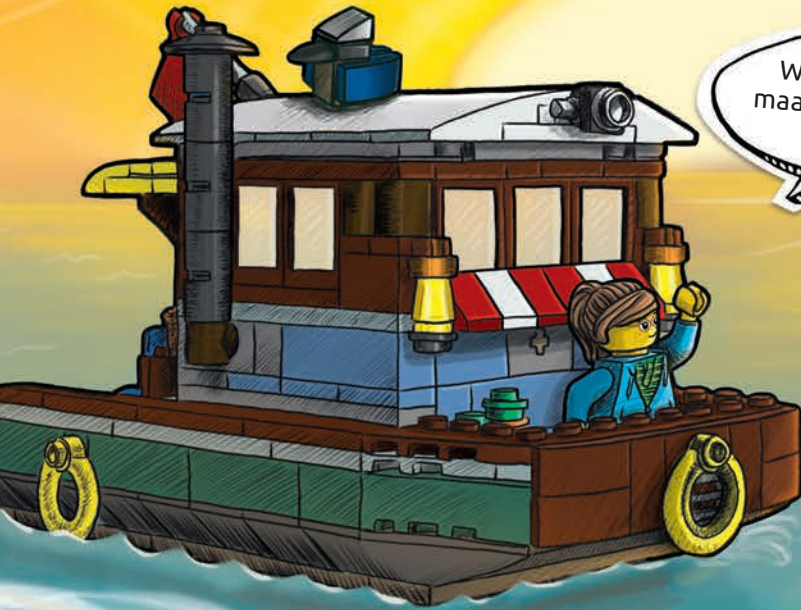

Wat valt altijd,  
maar doet zichzelf  
nooit pijn?

Regen!



Wat is de  
favoriete vis van  
een ridder?

Een  
zwaardvis!

Waarom  
zwemmen walvissen  
in zout water?

Omdat ze van  
peper moeten  
niezen!

**SCHATZOEKEN!**  
Er is een kist vol gouden  
munten uit de boot gevallen!  
Zoek de 12 munten op het plaatje!

Oplossing op blz. 25.



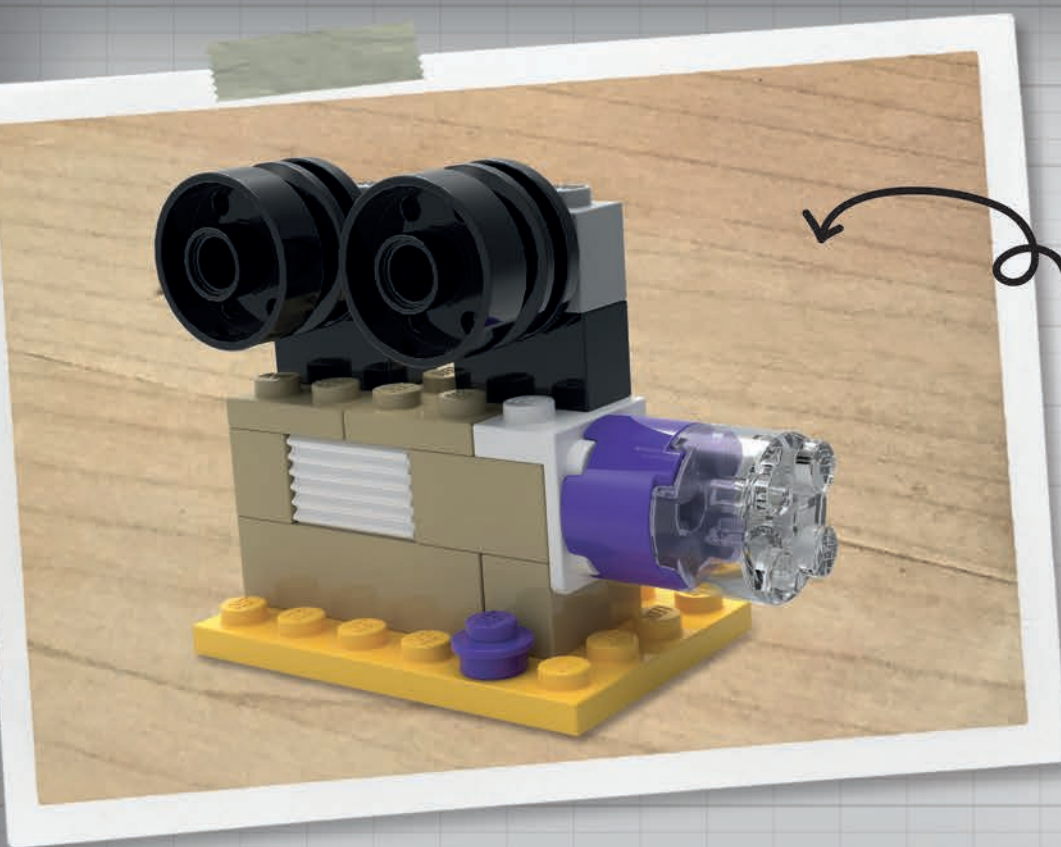

**Bouw een film-  
projector voor je  
eigen bioscoop!**

Je kunt dit coole model bouwen met de LEGO® set 10698 Classic Creatieve grote opbergdoos of met onderdelen uit je eigen LEGO stenenverzameling. Nodig vervolgens je favoriete minifiguren uit voor een filmavondje!

**LICHT, CAMERA...**  
**LEGO ACTIE!**

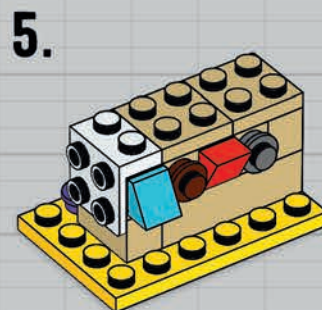
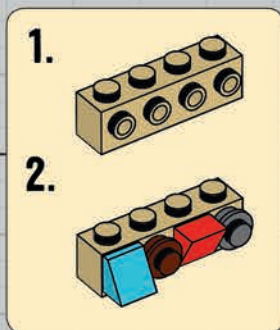
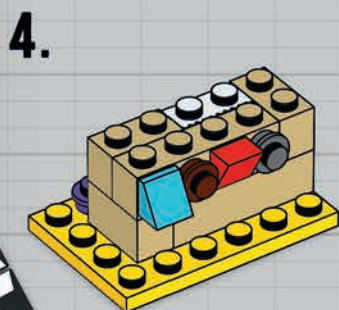
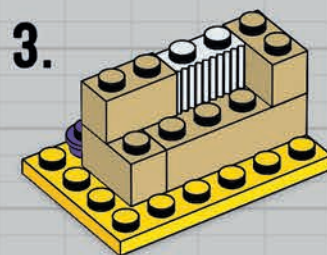
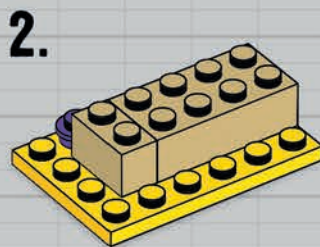
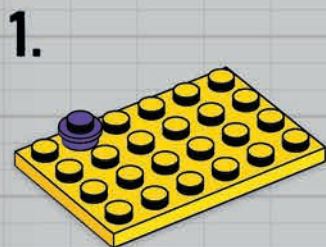



6.

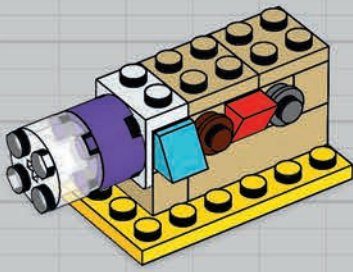
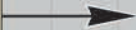
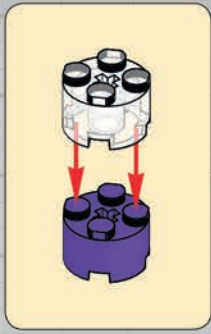

7.

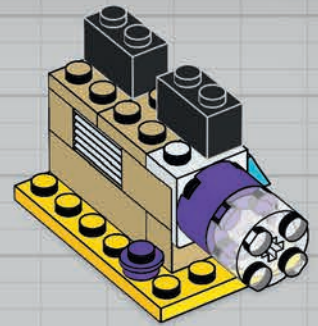

8.

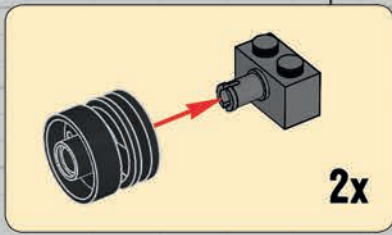

2x

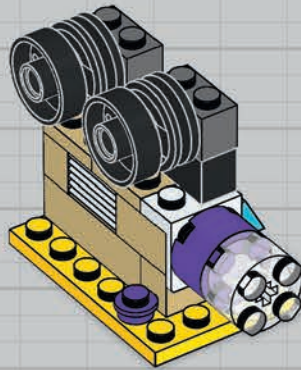

- |              |               |               |               |               |               |               |               |               |
|--------------|---------------|---------------|---------------|---------------|---------------|---------------|---------------|---------------|
| 1x<br>287701 | 1x<br>6117940 | 3x<br>4109995 | 2x<br>4114084 | 1x<br>4201062 | 1x<br>4114319 | 1x<br>4622176 | 1x<br>4566522 |               |
| 1x<br>303224 | 1x<br>4216581 | 1x<br>4504379 | 1x<br>4619520 | 1x<br>4143346 | 1x<br>4210633 | 2x<br>4211087 | 2x<br>300426  | 2x<br>6109682 |

**Julius von Brunk**

**FAN-CREATIE**

Bekijk deze griezelige modellen die door Julius von Brunk, een volwassen fan, zijn gemaakt met onderdelen uit de 10698 Classic Creatieve grote opbergdoos. Julius staat bekend om zijn bouw talent en zijn creaties als grafisch kunstenaar. Zijn populairste bouwwerken zijn gebaseerd op personages en voertuigen uit klassieke videogames.

DE LEGO® FILM 2™: blz. 6-7



Kraak de Unikitty™ code: Ultrakatty

Emmets reddingsraket:  
 1. IJsje                      4. Lamp  
 2. Laserpistool        5. Megafoon  
 3. Plant

LEGO Friends™: blz. 20-21



LEGO NINJAGO™: blz. 11

1. Waar
2. Niet waar
3. Niet waar
4. Waar
5. Waar

LEGO Star Wars™: blz. 12



1. The Last Jedi en Solo
2. Niet waar
3. Force
4. Dagobah

**ANTWOORDEN**



LEGO Creator 3in1™: blz. 22-23



LEGO | Disney Princess™: blz. 26

De zoektocht naar de roos:  
 De roos ligt op haar bed

- Ariëls dolfijnenpuzzel:
1. Blaasgat
  2. Zwemmen
  3. Flipper
  4. School
  5. Rugvin

# LEGO® | DISNEY PRINCESS™ PUZZELDAG!



## De zoektocht naar de roos!

Aurora is haar roos ergens in het kasteel kwijtgeraakt. Als ze hem zelf moet zoeken, gaat dat vast de hele dag duren! Help haar een handje door de letters op de juiste plek in het bericht te zetten. We hebben alvast een begin gemaakt!

L H O T  
S R E P E

D O R O O  
I G O  
A A  
B O D

Oplossing  
op blz. 25.

## Help Ariël deze dolfijnenpuzzel op te lossen!

Ariël maakt een leuk tochtje in haar dolfijnkoets. Haar vinachtige vrienden hebben deze woorden door elkaar gegooid en nu moet ze de letters weer in de juiste volgorde zetten. Alle woorden hebben iets met dolfijnen te maken. De hints helpen je om het woord te vinden!

Kun jij Ariël helpen?



1. ATSBAGAL **B** \_ \_ \_ \_ \_ **G** \_ \_ \_

(Hint: hier ademen ze door)

2. WZEMNME \_ **W** \_ \_ \_ \_ **M** \_ \_ \_

(Hint: dit doen ze de HELE dag door)

3. LFIEPRP \_ \_ \_ **I** \_ \_ **P** \_ \_ \_

(Hint: hiermee zwemmen ze)

4. LCHOSO

**S** \_ \_ \_ **H** \_ \_ \_ \_

(Hint: familie en vrienden met wie ze samen zwemmen)

5. URGINV

\_ \_ \_ **U** \_ \_ \_ \_

(Hint: boven op hun lijf)



## Hoofdgerechten

---



---

## Desserts

---



---

## Drankjes

---



---

## Tiana's menukaart!

Tiana heeft je hulp nodig bij het samenstellen van het menu voor haar nieuwe restaurant.

Geef het menu een persoonlijk tintje door gerechten toe te voegen die jij lekker vindt.



# Vlammenzee!

OPROEP AAN ALLE BRANDWEERLIEDEN! ER IS BRAND OP HET LEGO CITY PLEIN IN HET CENTRUM!

VOOR DE LEGO CITY BRANDWEER HEeft IEDERE DAG NIEUWE GEVAREN EN AVONTUREN IN PETTO.

VANUIT ALLE HOEKEN VAN DE STAD KOMEN MOEDIGE BRANDWEERLIEDEN SNEL NAAR DE BRAND.

OH OH! NU DEZE BARBECUEBRAND GEBLUST IS, GA IK SNEL NAAR DE VLAMMENZEE!

DIE BRAND IS ECHT ENORM! WE HEBBEN LADDERS, DE WATERPOMP, BRANDSLANGEN, BIJEN EN HELMEN NODIG.

JA, EN MARSHMAL... HÉ, WACHT EVEN!

EN MARSHMALLOWS!

IK BEDIEN DE POMP WEL!

GA ZO DOOR! WE HEBBEN ZOVEEL MOGELIJK WATER NODIG!

GEWELDIG! HET VUUR DOOFT EN NU HOEF IK DEZE WEEK OOK NIET MEER IN BAD.

WORDT VERVOLGD...

# Splooosh!

Het volgende nummer van LEGO® Life Magazine komt in april 2019 uit!

