

LA REVISTA

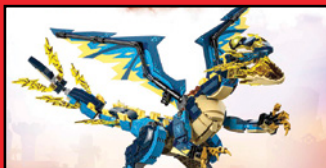

CREACIONES GENIALES



ACTIVIDADES



CÓMICOS



NUEVOS MODELOS LEGO

¡BIENVENIDO A NUESTRO NÚMERO 4!

HOLA, SOY MAX.
¡LA ÉPOCA DE CELEBRACIONES
YA ESTÁ AQUÍ! ¡ACOMPÁÑANOS
A CONSTRUIR CORAZONES Y
COMPARTIR EL SUPERPODER
DEL JUEGO!

¿QUÉ TIPO
DE CORAZÓN
CONSTRUIRÁS?

HACE CALOR
AQUÍ...
¡MEJOR ME
VOY A OTRO
LUGAR!

¡MI CORAZÓN
PUEDE ILLUMINAR
LA NOCHE!

LAS AVENTURAS DE MAX



¿ESTÁS BLOQUEADO?

Busca estos bricks en las páginas de actividades. Ellos te dirán si la actividad es fácil, difícil o se encuentra en un punto medio. Ponlas todas a prueba, ¡y descubre cómo te va! **Si te bloqueas, puedes encontrar todas las respuestas en la página 27.**



NIVEL 1
Fácil



NIVEL 2
Medio



NIVEL 3
Difícil

¡BUSCA A NUESTROS AMIGOS DE CUATRO PATAS!

¡Estos cachorros o perros te llevarán a las actividades e historias que creamos especialmente para ti!





Rebuild
the
world™

¡MÁNDANOS TUS CREACIONES GENIALES!

¡Tu modelo podría aparecer en un futuro número de la revista LEGO® Life! Pide a tu papá/mamá o tutor/a que visiten LEGO.com/magazine para descubrir más cosas.

¡Dales un vistazo a estas geniales cosas en el interior!

Nuevo cómic
Páginas 4 y 5



Asombrosos desafíos
Páginas 12, 17 y 23



Inspírate
Páginas 6, 22 y 26-27



¡Y muchas cosas más!



Revista LEGO® Life

Para más información acerca de LEGO® Life, visita LEGO.com/life
Si tienes alguna duda acerca de tu membresía, visita LEGO.com/service o llama al **1-800-020-7378**



LEGO Mexico S.A. de C.V.
Alexander Von Humboldt No. 43-A
Lomas Verdes 3a Sección
Naucalpan de Juárez

Estado de Mexico
C.P. 53125
Mexico

(ESMX)

LEGO, el logotipo de LEGO, DREAMZZ, el logo tipo de DREAMZZ, el logotipo de FRIENDS, NINJAGO, el logotipo de NINJAGO, la minifigura y el diseño tridimensional del brick y las espigas son marcas comerciales y/o propiedades intelectuales de The LEGO Group.
©2023 The LEGO Group. Todos los derechos reservados.







VAYA, ¡ESTUVIERON AQUÍ TODO EL TIEMPO! ¡ES LA MEJOR SORPRESA QUE ME HAN DADO!

¿QUIÉN APAGÓ LA LUZ?



¡TOC! ¡TOC!

¡VOY A ENCENDERLA!



¡LAMENTAMOS LLEGAR TARDE, MAX!

QUERÍAMOS HACER UNA PIÑATA QUE TE ENCANTARA, ¡PERO PARECE QUE PERDIMOS LA NOCIÓN DEL TIEMPO!

¡Y TAMBIÉN HICIMOS GALLETAS!

¡QUÉ BUENO QUE ESTÉN AQUÍ! ¡YA QUIERO VER LO QUE HAY EN SU PIÑATA!



GRACIAS POR DEJARNOS TRAER DIVERSIÓN A NUESTRA MANERA.

¿DIENTES DE LEÓN?! DULCES PARA CONEJOS, DIRÍA YO. ¡SÚPER!

¡YA LO CREO QUE SÍ! QUERÍA CELEBRAR LAS INCREÍBLES IDEAS DE TODOS. ¡Y ME ENCANTAN TODAS LAS SORPRESAS DE SU PIÑATA!

¿DE QUÉ ME PERDÍ?



¡TÚ TAMBIÉN ESTÁS INVITADO! ¡CONSTRUYE UNA PIÑATA PARA TUS AMIGOS CON LOS BRICKS LEGO® QUE TENGAS!

¡Es la Semana de la Amabilidad!
Visita LEGO.com/kids/digital-safety para aprender más sobre cómo ser amable en Internet.



Camión Grúa
Wayan, 10 años (Suiza)



Arte con DOTS: Gato con Leyenda "Be Happy"
Madison y Taylor,
8 y 6 años (Canadá)

¿Tienes algún **ASOMBROSO MODELO** que te gustaría compartir con otros constructores?

¡ENVÍANOS TU FOTO!

- 1 Pide a alguien que te tome una **foto con tu modelo**. Es posible que la veas en esta página en un número futuro.
- 2 Pide a tu papá/mamá o tutor/a que visiten [LEGO.com/cool-creations](https://www.lego.com/cool-creations).
- 3 Allí podrá **descargar y completar el formulario de envío** y, después, enviarlo por correo electrónico junto con tu foto. Consulta la dirección de correo electrónico en el formulario de envío.
- 4 Recuerda que también puedes enviarnos una historia acerca de tu modelo. Dinos cómo lo construiste, qué está pasando en la escena o lo que quieras. ¡A Max también le encanta recibir tus cartas!



Casa de Ensueño en la Playa
Ludwig y Pia,
6 y 8 años (Alemania)

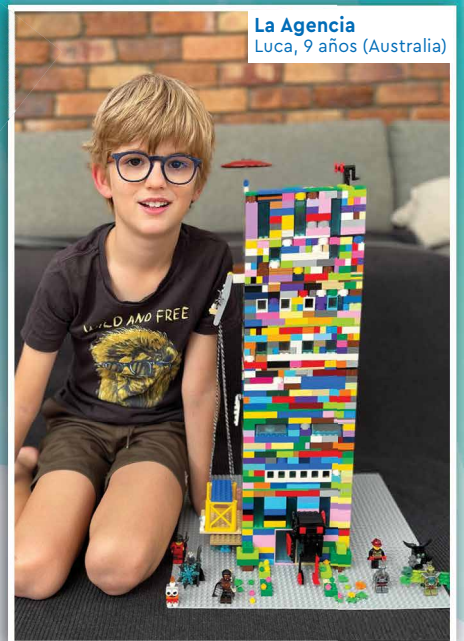

La Agencia
Luca, 9 años (Australia)



GRACIAS A TODOS
LOS QUE ENVIARON SUS
CREACIONES, INCLUIDOS
ISABELLA, THOMAS, OLIVER,
NORMA, AIDEN Y SHARDUL.
¡SON INCREÍBLES!

El Ultramech
Peter, 11 años (EE. UU.)



Ataque de Dinosaurios a LEGO® City
Ava y Shay, 10 y 8 años (Irlanda)



Estación de Policía
Emily y Andrew,
6 y 4 años (EE. UU.)



Granero y Taller de Diversión
Joseph, Rosalie y Xavier,
7, 9 y 4 años (Reino Unido)



Tienda de Ropa
Alessandro, 6 años (Italia)



Mis Lentas con Estilo
Raphaël, 7 años (Francia)



¡Estimados adultos!

Pueden enviar una foto llenando el formulario disponible en LEGO.com/cool-creations

**Rebuild
the
world™**

LAS MARAVILLAS DEL AUTO-COCODRILO



OYE, COOPER, ¿PREFIERES VIAJAR A BORDO DE UN AUTO O MONTADO EN UN ANIMAL?

ELEGIRÍA AMBAS COSAS. ¡NO HAY LÍMITES EN EL MUNDO DE LOS SUEÑOS!



SE ME OCURREN MUCHAS IDEAS, ¿PERO CÓMO TE PARECERÍA UNA GÓNDOLA VOLADORA?

ES FANTÁSTICO, COOP. ¡SIGUE ASÍ!



PONERLE PARTES DE ANIMALES LO HARÍA AÚN MÁS ESPECIAL...

¡COMO UN AUTO CON UN PICO DE PATO O UNA ESPONJADA COLA DE PERRO!



YA SÉ. ¡UN AUTO-COCODRILO! ¡TARÁN!

¡SE VE INCREÍBLE! ¡Y SON EL UNO PARA EL OTRO!

¡VAYA QUE SÍ!



¡ES TU TURNO DE HACER CREACIÓN DE SUEÑOS!

Si fueras un Creador de Sueños, ¿qué Criatura de los Sueños harías? ¡Dibújala o utiliza tus bricks LEGO® para construirla!

¡DIVERSIÓN EN LA CASA DE ÁRBOL DE DONKEY KONG!



El equipo de Donkey Kong™ se la está pasando en grande en el Set de Expansión: Casa de Árbol de Donkey Kong LEGO® Super Mario™. Tanto, ¡que ahora las cosas están volando por todas partes! ¿Podrás colocar cada cosa en su lugar? Escribe el número de cada pieza faltante en el espacio vacío donde corresponde.



BÚSQUEDA DE LOS PLÁTANOS PERDIDOS



Donkey Kong™ necesita tu ayuda para encontrar todos los deliciosos plátanos. ¡Es hora de empezar la búsqueda!

¡DIRECTO A LA META!



Las carreras por rutas desérticas son de las competencias de conducción todoterreno más duras del mundo. Solo los pilotos más tenaces llegan a la meta. El Audi RS Qe-tron eléctrico está a la altura de este desafío. ¿Estás listo para ponerlo a prueba? ¡Veamos de lo que es capaz!

CONDÚCELO CON LA APP LEGO® TECHNIC™ CONTROL+

¡Usa tu teléfono para ayudar al Audi RS Qe-tron a superar cualquier obstáculo!

ACELERACIÓN

¡De 0 a 100 km/h en menos de 4,5 segundos!



POTENTE CONVERTIDOR DE ENERGÍA

Para cargar la batería de alto voltaje durante la carrera.



INSTRUCCIONES DEL JUEGO:

- Invita a un amigo a participar en el juego.
- Elige un brick LEGO® como pieza de juego.
- Cada jugador toma otros **20 bricks**. Estos representan su energía.
- El jugador más joven es el primero en jugar.
- Estas son tus opciones para recorrer el tablero:
 - ◆ Avanza una casilla perdiendo un brick.
 - ◆ Avanza dos casillas perdiendo tres bricks.
 - ◆ Avanza tres casillas perdiendo cinco bricks.
- Los jugadores se turnan para avanzar.
- Presta atención a los campos especiales y sigue las instrucciones.
- El primer jugador en cruzar la línea de meta gana. Si ambos jugadores pierden toda su energía durante la partida, ganará el que haya llegado más lejos.

Campos especiales:



¡Acelera para tomar un atajo!
Pierdes CUATRO bricks



¡Te atascaste!
Pierdes CUATRO bricks



¡Ventaja!
La app CONTROL+ te permite avanzar UNA casilla



¡Obstáculo en el camino!
Espera UN turno



¡Estación de carga!
Toma TRES bricks, o deja pasar UN turno y toma SEIS bricks



¡Camino cerrado!
Vuelve atrás y prueba otra ruta.

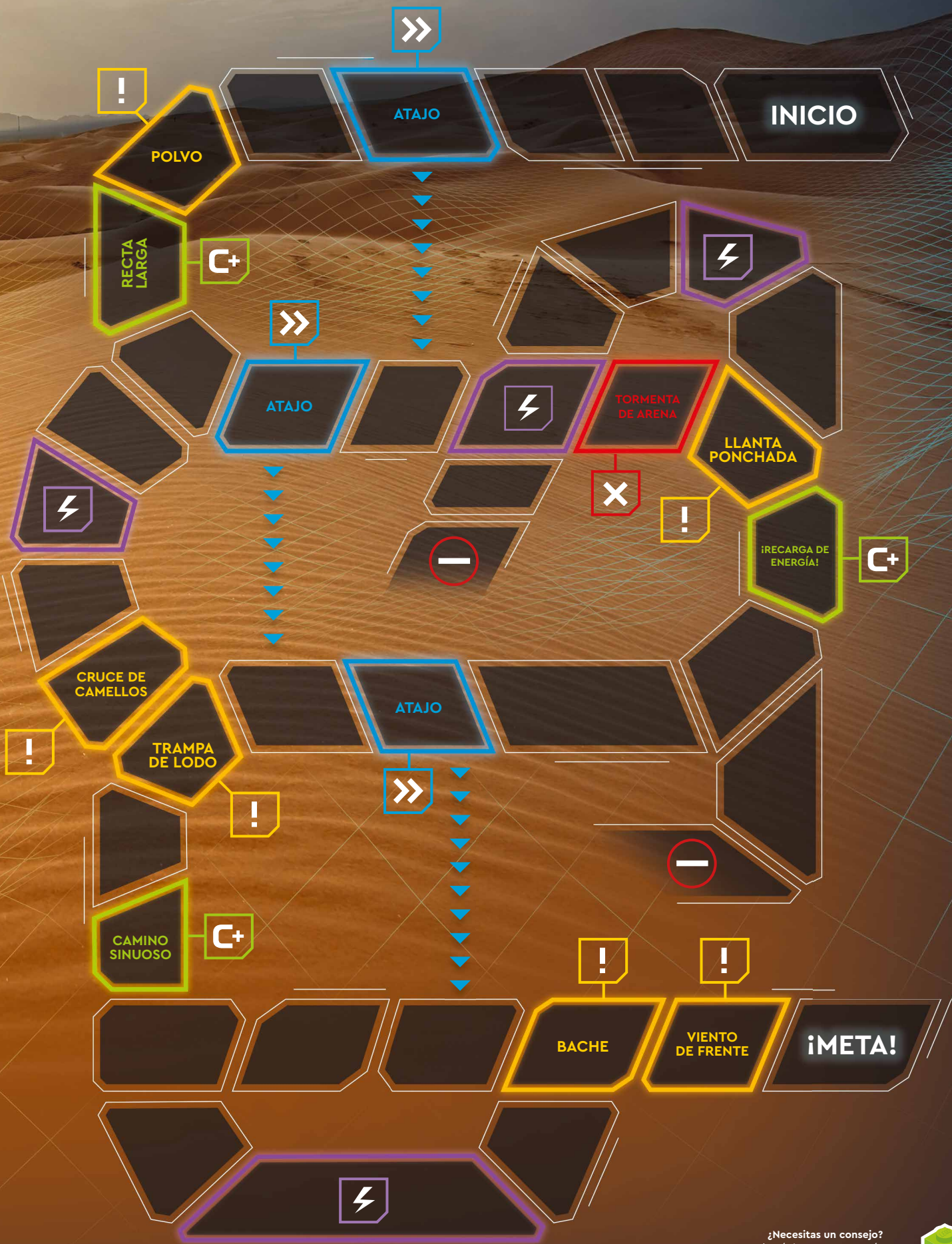

¿Necesitas un consejo?
En la página 27 encontrarás
rutas de eficacia probada.

¡POTENCIA A TU DRAGÓN!

LEGO NINJAGO
DRAGONS RISING

Sora se enfrentará al mech de Beatrix en una batalla épica, ¡pero no está sola! Tiene a su favor sus grandes habilidades, y la acompañan sus leales amigos y un poderoso dragón. ¿Qué tal si lo haces aún más fuerte?



CREA UN DRAGÓN INVENCIBLE

¡Selecciona nuevas habilidades para tu dragón! Usando tus lápices o bolígrafos de colores favoritos, ¡dibuja las mejoras y crea tu propia criatura impresionante!



Picos adicionales



Fuego



Cola con maza



Rugido de trueno



Rayo de luz



Escudo de energía





STAR WARS
THE

MANDALORIAN





Disney

Regalia magica

Disney
100





¡DESCONCIERTO EN SORTILEGIOS WEASLEY!



¡Uy! Alguien perdió el equilibrio y derramó polvo peruano de oscuridad instantánea por todo el Callejón Diagon. En medio del caos, se perdieron muchos objetos mágicos.



AYUDA A LOS WEASLEY

Intenta encontrar todas las cosas perdidas.



-  **LECHUZA MENSAJERA (X2)**
-  **POCIÓN DE AMOR**
-  **DISCO VOLADOR CON COLMILLOS**
-  **MICROPUFF**
-  **MAGIFUEGOS SALVAJES WEASLEY**

¿Necesitas un poco de ayuda?
Encuentra las soluciones en la página 27.

WIZARDING WORLD and all related trademarks, characters, names, and indicia are © & TM Warner Bros. Entertainment Inc. Publishing Rights © JKR. (S23)

DESAFÍO DEL MICROPUFF

Son unas criaturas lindísimas y adorables. ¡Y ahora puedes hacer la tuya! Prepara tus lápices de colores y decórala como más te guste. También puedes añadirle algún bonito accesorio.



PROBLEMAS EN EL MULTIVERSO



MARVEL STUDIOS
SPIDER-MAN
No Way Home



¡Entra en acción con los Spider-Man!
El portal abrió caminos a dos nuevos multiversos. Solo el de arriba es el original. ¿Puedes encontrar seis diferencias entre las dos copias de abajo?

¿Necesitas ayuda? Puedes encontrar las respuestas en la página 27.



ORIGINAL



MULTIVERSO 1



MULTIVERSO 2

SPIDER-MAN,
¿TIENES QUE
DESENREDAR ESTE
EMBROLLO!



¿A CUÁL DE LOS
DOS LE HABLAS?



¡CREO QUE SE
REFIERE A TODOS
NOSOTROS!



RESUELVE EL ENIGMA



Indy y su padre son perseguidos por unos villanos. Mientras tratan de escapar, ayúdalos a descifrar un telegrama para encontrar el diario del Profesor Jones.



¡ESTOY PERDIDO SIN MI DIARIO!



LO RECUPERAREMOS. ¡AGÁRRATE BIEN!

Telegrama cifrado

Usa la siguiente clave para descifrar el código.

A	B	C	D
..	---	---	---
E	F	G	H
.	---	---	---
I	J	K	L
..	---	---	---
M	N	O	P
---	---	---	---
Q	R	S	T
---	---	---	---
U	V	W	X
---	---	---	---
Y	Z		
---	---		

Descifra el telegrama utilizando el código. La última ciudad es donde se encuentra el diario ahora:

□	□	□	□	□	□	□
...
□	□	□	□	□	□	□
---	---	---	---	---	---	---
□	□	□	□	□	□	□
...
□	□	□	□	□	□	□
....	.	..	---	---

¿PUEDES RESOLVERLO?



¿Necesitas ayuda? Puedes encontrar las respuestas en la página 27

DESAFÍO DEPORTIVO URBANO



¡Bienvenido al Centro de Esquí y Escalada de LEGO® City! Descubre qué actividad se adapta mejor a ti respondiendo este cuestionario. Encierra en un círculo tus respuestas y revisa los resultados.

VAMOS, VALIENTE.
¡TE ENSEÑARÉ ALGUNAS
HABILIDADES NUEVAS!



PREGUNTA 1

¿Qué es lo que más te gusta de la época de celebraciones?

- A. PASEAR AL AIRE LIBRE
- B. PROBAR COSAS NUEVAS
- C. PASAR TIEMPO CON FAMILIARES Y AMIGOS

¡ME GUSTA BAILAR
SOBRE EL HIELO!



PREGUNTA 2

¿Cómo te gusta explorar un lugar nuevo?

- A. A BORDO DE UN VEHÍCULO
- B. QUIERO VERLO TODO
- C. ME GUSTA SENTARME Y MIRAR ALREDEDOR



PREGUNTA 3

¿Qué es lo que más te gusta de los deportes?

- A. QUE SON DIVERTIDOS
- B. LA COMPETENCIA
- C. LA CONVIVENCIA

¡TODO SE VE
ESPECTACULAR
DESDE ARRIBA!

PREGUNTA 4

¿En qué escenario te gustaría más estar?

- A. DESCENDIENDO POR UN ACANTILADO
- B. ESCALANDO UNA CUMBRE
- C. PREFIERO LAS SUPERFICIES PLANAS



PREGUNTA 5

¿Cómo te gusta jugar?

- A. EN SOLITARIO, POR FAVOR
- B. CON UN COMPAÑERO, ¡PARA AVERIGUAR QUIÉN LO HACE MEJOR!
- C. ¡CUANTOS MÁS PARTICIPEN EN EL JUEGO, MEJOR!

¡SUBIR UNA
MONTAÑA ES
LO MEJOR
QUE HAY!



RESULTADOS:

Mayoría de A

¡Lo tuyo son los trucos y la diversión! Toma tus esquís o tu patineta, ¡y da lo mejor de ti! También podría interesarte construir un muñeco de nieve o un castillo de arena.

Mayoría de B

¡La aventura te llama! Quizá te gusten el hockey sobre hielo o la escalada en roca. Un pequeño desafío siempre te llenará de emoción.

Mayoría de C

¡Disfrutas de la buena compañía! Te encantará pasear en trineo o bicicleta con un amigo, o relajarte tomando una taza de chocolate.

SESIÓN DE FOTOS GALÁCTICA

¡Llegó la hora de tomar fotos! Trae tus minifiguras o creaciones LEGO® Star Wars™ favoritas para inmortalizarlas en recuerdos estelares acompañadas del Meca de Darth Vader™, el Meca de Boba Fett™ y el Meca de Stormtrooper™.

Lección de fotografía en 3 pasos:



1. Dobla la página por la línea punteada para dividirla en "suelo" y fondo.



2. Coloca tus minifiguras o creaciones geniales en el "suelo" que creaste.



3. Toma tu cámara, enciende las luces, ¡y acciona el obturador!

¡Estimados adultos!

¡Es un buen momento para participar ayudando con el equipo fotográfico y los preparativos! También pueden colaborar enviándole las fotos a Max.

Encuentra más información en la página 6.



¡DIVERTIRTE EXPERIMENTANDO ES LA MEJOR MANERA DE APRENDER A TOMAR FOTOS!

LEGO STAR WARS



DOBLA AQUÍ

¿Qué harías en un parque de diversiones espacial? ¡La decisión es tuya! Lee la información sobre cada juego mecánico y pon las atracciones en el orden en el que te gustaría visitarlas.

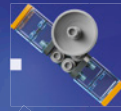

SATÉLITE

SATURNO



METEORO



ATRACCIÓN NÚMERO UNO

Súbete a una Montaña Rusa Espacial y avanza a toda velocidad entre planetas, cohetes y estrellas. ¿Podrás encontrar en esta página los tres objetos que se muestran?

ENTRADA

ATRACCIÓN NÚMERO DOS

¡Siente la emoción del lanzamiento del cohete espacial! Pero este no funciona debido a una falla de la computadora. Traza las líneas del circuito desde la **ENTRADA** hasta la **SALIDA** para arreglarlo.

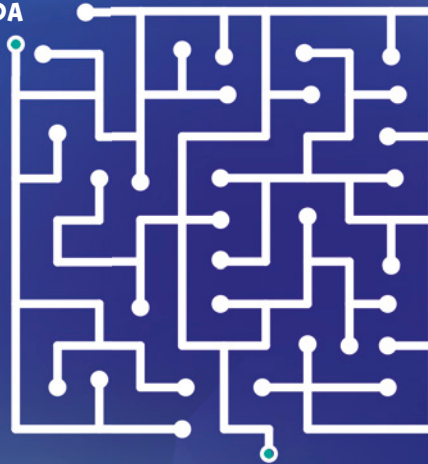

SALIDA



ATRACCIÓN NÚMERO TRES

¡El carrusel espacial es tan veloz que te dará vértigo! ¿Qué es esa forma? Conecta los puntos para descubrirlo.

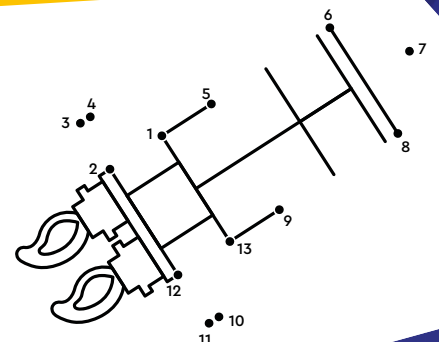

LA INCREÍBLE CARRERA CON LOOPING DE SONIC



Ayuda a Sonic the Hedgehog™ a encontrar la salida del laberinto de hierba para frustrar los planes del Dr. Eggman. Toma impulso para cruzar el *looping* antes y llegar a tiempo a la línea de meta para liberar a Amy y a los animales.



Juega el nuevo juego LEGO® Sonic the Hedgehog™ en LEGO.com/kids



INICIO



¿Necesitas un poco de ayuda? Encuentra las soluciones en la página 27.

© SEGA. All rights reserved. SEGA is registered in the U.S. Patent and Trademark Office. SEGA and SONIC THE HEDGEHOG are either registered trademarks or trademarks of SEGA CORPORATION.

META

UN DÍA EN IMÁGENES

¡Es tiempo para practicar con la tabla de nieve! Autumn y Liann pasaron un increíble día en la montaña. ¿Pero qué fue lo que estuvieron haciendo?



BÚSQUEDA DE RECUERDOS

Las fotos están desorganizadas. ¿Puedes colocarlas en el orden correcto? ¡Encontramos la primera por ti!



1

La mañana estaba soleada. Llegamos al hotel. ¡Había nieve por todas partes!



Antes de ir a dormir, nos relajamos junto al fuego. ¡Fue un día maravilloso!



Por la mañana, subimos a la montaña y bajamos en nuestras tablas de nieve.



AVISTAMIENTO DE ANIMALES

En las montañas viven muchas criaturas salvajes. ¡Liann y Autumn captaron algunas de ellas en las fotos! Cuenta cuántas veces aparecen.

_____ aves

_____ zorros



¿DÓNDE ESTÁ LA TABLA DE NIEVE DE LIANN?

Liann perdió su tabla de nieve. ¿Puedes ayudarla a encontrarla en una de las fotos?



Por la noche, fuimos a una cafetería y tomamos chocolate caliente. ¿Y sabes qué? ¡El zorro polar nos siguió hasta allí!



Luego de instalarnos en el hotel, nos tomamos una selfie en el balcón.



¡Vimos un zorro polar en la cima de la montaña!



DESCUBRE EL CÓDIGO

Liann le escribió una nota al revés a Autumn. ¿Puedes descifrar el mensaje?

!OHCUM ÍTREVID EM YOH!

¿Necesitas ayuda? Puedes encontrar las respuestas en la página 27.

CREA COMO EN UN SUEÑO

¿Alguna vez has querido hacer Creación de Sueños como Mateo, Izzie y Cooper? Pues bien, ¡esta es tu oportunidad! Sigue sus indicaciones para crear Criaturas de los Sueños, toma los bricks LEGO® que tengas, ¡y da vida a tus sueños!

UNA SERPIENTE DESLIZÁNDOSE POR LOS CIELOS... O CON ZAPATOS PARA CORRER.



SIEMPRE HE SOÑADO CON UNA CASA RODANTE. ¡ASÍ ES COMO SE DEBE VIAJAR!



RESPUESTAS:

LEGO® Super Mario™, pág. 6:



LEGO Technic™, pág. 11:

PRUEBA LAS RUTAS DE ABAJO PARA LLEGAR A LA META

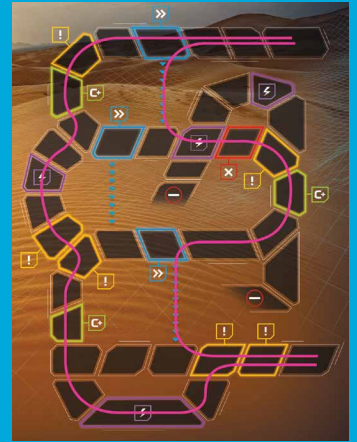

LEGO Harry Potter™, pág. 17:



LEGO Marvel, pág. 18:



LEGO Indiana Jones™, pág. 19:

VENEZIA, PARÍS, VIENA, BERLÍN

¡TUS SUEÑOS NO CONOCEN LÍMITES! PUEDES DARLES RUEDAS, O ALAS... ¡O HACERLOS TOTALMENTE ADORABLES!



¡Encuentra más inspiradoras instrucciones de construcción en la app gratuita LEGO® Builder!

- Guarda tus sets.
- Acerca y gira tu modelo mientras construyes.
- ¡Controla tu avance en el proceso de construcción!



No olvides pedirle permiso a un adulto antes de descargar cualquier app.

LEGO Friends, págs. 24–25:



Cuatro zorros Tres aves

Descubre el código:
¡HOY ME DIVERTÍ MUCHO!

LEGO Sonic the Hedgehog™, pág. 23:



LEGO Creator, pág. 22:

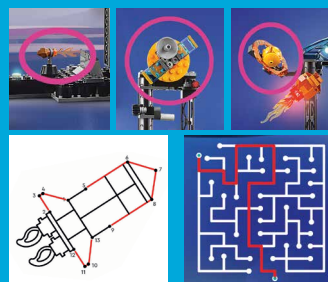

¡El siguiente número de la revista LEGO® Life saldrá en enero!



CONSTRUYE UN CORAZÓN Y COMPARTE LA ALEGRÍA

Construye un corazón y compártelo en el grupo "Build to Give" de la app LEGO® Life para ayudar a llevar el superpoder del juego a niños necesitados.



**NO TE
PIERDAS EL
PRÓXIMO
NÚMERO**

¡Nos vemos
en 2024!

