

LE MAGAZINE



LEGO TROLLS WORLD TOUR



LEGO MINECRAFT™



LA BD DE MAX

JAN - MAR | 2020

ATTENTION!
PEUT CONTENIR DES FANTÔMES!

PRÉPARE-TOI POUR LEGO® LEGACY!

LEGO LEGACY
HEROES UNBOXED

BIENTÔT!

Les figurines et sets classiques prennent vie dans le nouveau jeu mobile LEGO® Legacy: Heroes Unboxed !
Compose ton équipe de héros avec de célèbres figurines, pour des batailles pleines d'action contre certains des pires méchants de l'histoire de LEGO.
Joue en solo ou fais équipe avec d'autres joueurs en ligne. Entraîne tes héros, débloque des compétences et redécouvre les incroyables figurines.



**Crée ta propre
équipe!**

Les figurines LEGO® Legacy ont une mission importante à accomplir, et nous avons besoin de TOI pour sélectionner parmi elles les cinq qui ont le plus de chance de la mener à bien. **Coche la case correspondant à chaque figurine que tu décides d'intégrer dans ton équipe.**

TA MISSION :

- Rejoindre une île de pirates en bateau.
- Grimper au sommet d'une montagne enneigée.
- Lancer des sorts pour entrer dans une grotte secrète.
- Passer entre les griffes d'un dragon gardien en le faisant rire.
- Éteindre le Feu Éternel à l'intérieur.



RATING PENDING
COTE EN ATTENTE
RP
ESRB

Visit esrb.org for rating information
Visiter esrb.org pour les classifications

©2020 Gameloft.™ & ©2020 The LEGO Group. All Rights Reserved. Apple and the Apple logo are trademarks of Apple Inc., registered in the U.S. and other countries. App Store is a service mark of Apple Inc., registered in the U.S. and other countries. Google Play and the Google Play logo are trademarks of Google LLC. Microsoft, Windows and the Windows Store are trademarks of the Microsoft group of companies.

BIENVENUE DANS LE NUMÉRO 1 DE 2020 !



SALUT, C'EST MAX !

C'EST VRAIMENT EMBARRASSANT... JE M'APPRÊTAIS À TE PARLER DE CE PREMIER NUMÉRO DE 2020 ET DE TOUTES SES SURPRISES, COMME LES NOUVEAUTÉS LEGO® FRIENDS, LES NOUVELLES AVENTURES HIDDEN SIDE PALPITANTES, LES INCROYABLES SETS LEGO CREATOR ET PLEIN D'AUTRES CHOSSES ENCORE... MAIS TOUT A DISPARU !

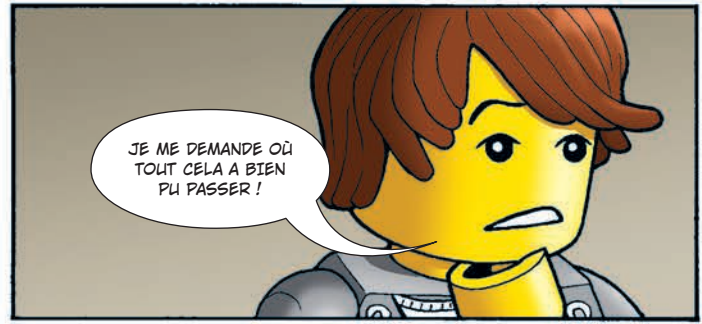

JE ME DEMANDE OÙ TOUT CELA A BIEN PU PASSER !



OH ! TOUT EST... COMMENT DIRE ? EN TRAIN DE FLOTTER... DANS LES AIRS...

PEUT-ÊTRE QUE JE DEVRAIS APPELER QUELQU'UN ? OUPS ! J'AI LANCÉ L'APPLI HIDDEN SIDE PAR ERREUR !



MAIS OUI ! J'AURAIS DÛ M'EN DOUTER !

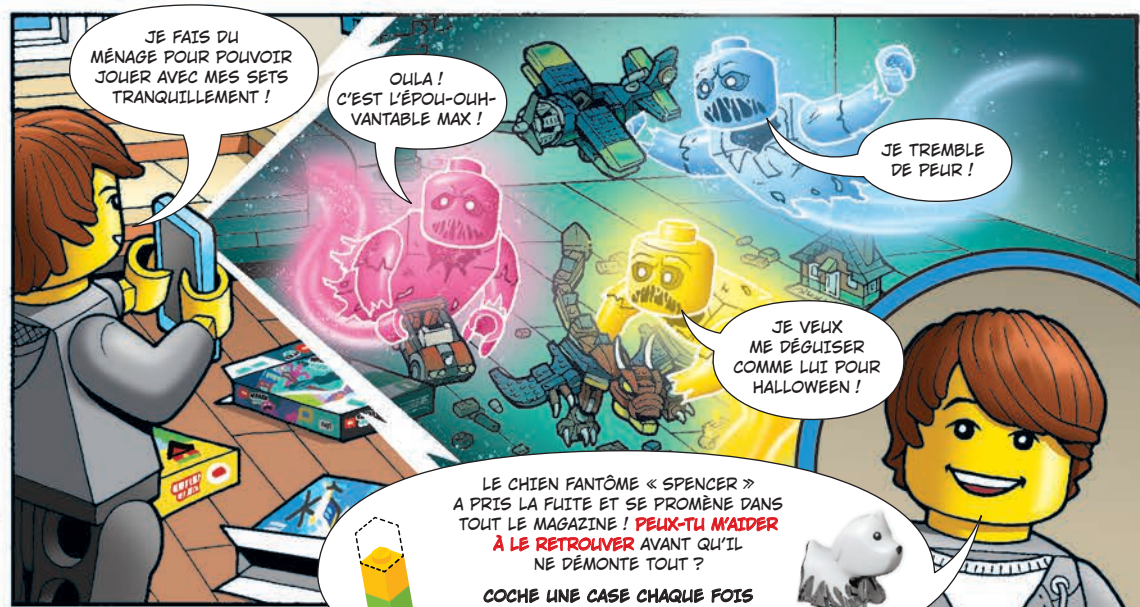

JE FAIS DU MÉNAGE POUR POUVOIR JOUER AVEC MES SETS TRANQUILLEMENT !

OULA ! C'EST L'ÉPOLI-OUIHVANTABLE MAX !

JE TREMBLE DE PEUR !

JE VEUX ME DÉGUISER COMME LUI POUR HALLOWEEN !

LE CHIEN FANTÔME « SPENCER » A PRIS LA FUITE ET SE PROMÈNE DANS TOUT LE MAGAZINE ! **PEUX-TU M'AIDER À LE RETROUVER** AVANT QU'IL NE DÉMONTE TOUT ?

COCHE UNE CASE CHAQUE FOIS QUE TU L'APERÇOIS !

PRATIQUE !

Repère ces icônes sur les pages d'activité. Elles t'indiquent si l'activité est facile, difficile ou entre les deux. Essaie-les toutes et vois comment tu te débrouilles ! Si tu as besoin d'aide, les solutions se trouvent page 27 !



NIVEAU 1
Facile



NIVEAU 2
Entre les deux



NIVEAU 3
Difficile



LEGO® Life Magazine

Numéro ISSN 2554-4721

Pour toute question concernant ton adhésion, visite LEGO.com/service ou appelle le **00 800 5346 5555** (appel gratuit d'une ligne fixe)

Pour plus d'informations sur LEGO® Life, rends-toi sur LEGO.com/life (Pour le Canada : LEGO.fr/service ou appelle le 1-877-518-5346)

LEGO Life Magazine
15-17 rue Vivienne
75002 PARIS, France

LEGO Life Magazine
Ruiterijschool 5,
2930 Brasschaat

LEGO Life Magazine
C.P. 6005 Markham, ON
L3R 8G8

LE PANDÉMONIUM DES PANDAS !

LEGO MINECRAFT

Alex apporte une friandise aux pandas qui, parmi d'autres créatures, ont fait leur apparition dans le jeu Minecraft™ ! Ces adorables animaux noir et blanc résident dans les biomes « jungle de bambous » et sont plus rares que les autres créatures de la jungle.

Que sais-tu sur les pandas de Minecraft ?



Tous les pandas ne sont pas inclus dans le set.



FAIS LE TEST !

1. Les pandas suivent ceux qui tiennent :
 - A. Une pelle
 - B. De la lave
 - C. Du bambou
 - D. Des melons
2. Parmi les aliments suivants, que préfèrent manger les pandas de Minecraft™ ?
 - A. Des citrouilles
 - B. Du sucre de canne
 - C. Des cactus
 - D. Des gâteaux
3. Les bébés pandas font parfois sursauter leurs parents en :
 - A. Éternuant
 - B. Rugissant
 - C. Dormant
 - D. Faisant des roulades
4. Les créatures terrestres les plus lentes de Minecraft sont :
 - A. Les pandas normaux
 - B. Les pandas joueurs
 - C. Les pandas inquiets
 - D. Les pandas paresseux

FICHIERS SECRETS HIDDEN SIDE

Nous avons percé quelques-uns des mystères qui entourent la ville de Newbury, ses fantômes et les jeunes héros qui tentent de chasser les esprits et de sauver la situation. **Lis la suite... SI TU L'OSES !**

Pourquoi les fantômes prennent-ils l'ascenseur ? Pour élever leur esprit !



JACK

- Nouvel habitant de Newbury
- Il adore faire des vidéos et chasser les fantômes
- Meilleur ami de Parker
- Il se laisse parfois distraire par ses blogs vidéo en pleine mission de chasse aux fantômes

Quels coins les fantômes aiment-ils fréquenter ?



EL FUEGO

Les angles morts !

- Ancien concierge de l'école et cascadeur
- Après sa mort, il est revenu sous la forme d'un fantôme
- Il peut maintenant réaliser les cascades les plus folles et les plus dangereuses sans jamais se blesser

Quel est le point commun entre un fantôme et un matelas ? Ils portent tous les deux des draps !



PARKER

- Elle adore chasser les fantômes et y parvient haut la main
- Meilleure amie de Jack
- Elle aime découvrir des secrets et résoudre des mystères
- Très dévouée à son travail

Pourquoi les fantômes ne savent pas mentir ? Car on peut voir à travers eux !



J.B.

- Créatrice de l'appli que Jack et Parker utilisent pour chasser les fantômes
- Scientifique douée
- Elle conduit un bus qu'elle appelle « Sally la Belle »
- Elle adore créer de nouveaux véhicules

Quel genre de pièce ne trouveras-tu jamais dans la maison d'un fantôme ? Une pièce à vivre !



SPENCER

- Le chien fantôme de Jack
- Il passe d'un monde à l'autre selon ses envies
- Il réapparaît toujours si on lui promet du bacon

TROUVE LE MESSAGE CACHÉ !

Jack et Parker t'ont envoyé un message secret !
Voici comment le décrypter : 1. Barre tous les B
2. Barre tous les K
3. Barre tous les U

KBHKEKUNBEKUTK
KEKFKAKBIKBSKP
BKAUKSBKGUKLKB
OUKOUKBMKUKKBR



Besoin d'aide ? Tu trouveras la solution page 27.



FOLIE EN MULTIJOUEUR, DANS LA FACE CACHÉE !

Les aventures dans la face cachée offrent désormais deux fois plus d'action et de distraction ! Invite tes amis à se connecter à l'appli en tant que fantômes ou chasseurs de fantômes. Réussirez-vous à repousser les fantômes dans leur dimension ou serez-vous hantés pour toujours ?

Parker et Jack ont découvert des montagnes russes hantées... mais les fantômes les ont repérés, eux aussi ! Demande à un ami de jouer avec toi pour voir qui du fantôme ou du chasseur de fantômes atteindra l'arrivée en premier !

INSTRUCTIONS :

1. Le joueur le plus jeune commence.
2. Chacun choisit son chemin : le vert pour le fantôme, le rouge pour le chasseur de fantômes.
3. À tour de rôle, lancez le dé et avancez du nombre de cases indiqué.
4. Chacun doit suivre les instructions de la case où il se trouve.
5. Le premier à atteindre la fin du circuit des montagnes russes remporte la partie !



**POURQUOI DIT-ON
DES FANTÔMES QU'ILS
NE SONT PAS SÉRIEUX ?
PARCE QU'ILS N'ONT
PAS LES PIEDS
SUR TERRE !**



Tu te souviens que
tu dois aller promener
Spencer en rentrant
à la maison.
RELANCE LE DÉ.



Tu télécharges
ta nouvelle vidéo.
PASSE TON TOUR.



Ces montagnes
russes sont
mortelles !
RELANCE LE DÉ.



**QUE PORTENT
LES BÉBÉS FANTÔMES ?
DES TAIES
D'OREILLER !**



Les fantômes
rôdent partout.
**AVANCE D'UNE
CASE.**



Rien de
tel qu'une
bonne frayeur !
**RELANCE LE DÉ
ET SAUTE PAR-
DESSUS LES RAILS !**



ARRIVÉE



**HIDDEN
SIDE**

Regarder la tête du clown
n'était pas une bonne idée.

RECULE D'UNE CASE.



Tu as
oublié ton
téléphone !

**RECULE DE
DEUX CASES.**

Il n'y a pas
de frein sur
ces montagnes
russes !

**AVANCE DE
DEUX CASES.**

Tu as attrapé
un fantôme
avec l'appli !

**RELANCE LE DÉ ET
SAUTE PAR-DESSUS
LES RAILS !**

CHASSEUR

DÉPART

FANTÔME

Tu ne sais pas
qui effrayer :

**PASSE TON
TOUR.**

FAIRE
DES BLAGUES,
C'EST BIEN, AGIR,
C'EST MIEUX !



Aujourd'hui,
les montagnes
russes du clown,
et demain, tout
Newbury !

**AVANCE D'UNE
CASE.**

Mieux vaut
esquiver l'appli !

**RECULE D'UNE
CASE.**



L'extrémité de sa queue est très flexible et projette du feu, alors n'essaie pas de te faufiler derrière lui !

Sa crête teintée de jaune capte absolument toute ton attention... jusqu'à ce qu'il soit trop tard !

Sa puissante queue lanceuse de flammes effraie les gros animaux. Elle s'avère aussi très pratique pour les barbecues.

Avec ses ailes de planeur, cette créature s'envole silencieusement, sauf quand elle se met à hurler « Wouhou ! Piqué superpuissant ! »

Ses griffes pointues sont idéales pour s'accrocher aux branches ou te taper sur l'épaule pour te pousser à te retourner.

Ses longues dents crochues ont de quoi occuper le dentiste de la région.

RENCONTRE L'INCROYABLE CRÉATURE VOLANTE LANCEUSE DE FLAMMES À DENTS DE SABRE !



Nous avons pris trois modèles, le scorpion sournois, le tigre à dents de sabre et le dragon cracheur de feu, et nous en avons fait une toute nouvelle créature ! Tes parents n'apprécieraient sans doute pas trop de la voir voler dans toute la maison ou se cacher dans ton tiroir à chaussettes ! Ce qui veut dire qu'elle est... fantastique !

Que ferais-tu avec ces modèles ? _____



Le scorpion sournois



Le tigre à dents de sabre



Le dragon cracheur de feu



OSERAS-TU JOUER À PRIME EMPIRE ?

L'aspect mystérieux du jeu vidéo légendaire Prime Empire rend fou les gamers de NINJAGO® City. Tout le monde fait la queue pour jouer, impatient de pouvoir tester ses compétences. Mais un par un, les joueurs disparaissent...

Une vraie partie de plaisir, jusqu'au niveau 13.

TROP DE STARFIGHTERS !

Le Premier Ordre tente de tromper la Résistance en créant de faux X-wings Starfighters™ !
Deux des Starfighters représentés sur cette page sont authentiques, tandis que les autres ont été créés de toutes pièces par le Premier Ordre.



Peux-tu repérer les deux X-wings identiques ?

1



2



3



4



5



6



CAMPAGNE DE RECRUTEMENT !



Le Premier Ordre et la Résistance sont à la recherche de pilotes qualifiés !
Pour quel côté vas-tu voler ? Fais ce test pour le découvrir !



TU PRÉFÈRES...

Te lancer à la poursuite de rats Womp

OU

Piloter des TIE Fighters™

Avoir une photo dédiée de Rey

OU

Avoir un poster de Kylo Ren™ dans ta chambre

Obtenir des rabais aux bases de la Résistance

OU

Faire le plein d'équipements du Premier Ordre

Être en minorité et combattre

OU

Faire partie d'une énorme flotte de pilotes

Te battre pour la liberté dans la galaxie

OU

Te battre contre la liberté dans la galaxie

Être ami avec Rey, Poe et Finn

OU

Fréquenter des seigneurs Sith™

Avoir un Y-wing™ comme second vaisseau

OU

Avoir un Star Destroyer™ comme second vaisseau

Si tu as plus
de réponses **BLEUES**,
rends-toi à la base de la Résistance la
plus proche.



Si tu as plus
de réponses **ROUGES**,
bienvenue dans le Premier Ordre !



LEGO® HOUSE

LE TEMPLE DU JEU !

C'est l'endroit le plus amusant au monde ! La LEGO® House regorge d'activités amusantes pour divertir toute la famille. Découvre les incroyables zones d'expérience et prépare-toi à construire !

SALUT, C'EST MAX !
JE RENTRE TOUT JUSTE D'UN VOYAGE À BILLUND, AU DANEMARK, AU COURS DUQUEL J'AI VISITÉ L'EXTRAORDINAIRE LEGO® HOUSE ! C'EST LA DESTINATION DE VACANCES RÊVÉE POUR UN FAN DE LEGO, ET JE VAIS D'AILLEURS TOUT TE RACONTER !



L'arbre de la créativité



L'une des plus grandes constructions LEGO jamais réalisées !

La galerie des chefs-d'œuvre



D'incroyables modèles LEGO construits par les fans !

Constructions en briques LEGO®



Une cascade d'éléments LEGO !

La zone rouge

Construis tout ce qui te passe par la tête à l'aide de briques LEGO® et DUPLO® !

La zone jaune

Construis des poissons, des fleurs, des insectes et plus encore !



La zone bleue

Construis des robots, des véhicules et bien plus encore !

La zone verte

Crée des figurines et réalise ton propre film LEGO !

Explorateur du monde



Découvre un monde de figurines LEGO !

Créateur de poissons



Construis ton propre poisson LEGO, scanne-le et lâche-le dans l'immense aquarium !

L'AMITIÉ EN CUBES !

Peux-tu finir l'histoire ?

Tes amies LEGO® Friends ont désormais chacune leur propre cube de jeu ! C'est une version miniature de leur endroit favori avec plein d'accessoires et un maximum de bonne humeur. Ouvre les cubes pour jouer, puis empile-les. Tu peux aussi rencontrer les animaux de compagnie secrets des cinq amies. (Découvre l'histoire plus bas !)

LEGO Friends

NOUVEAU !



LE MYSTÈRE DES ANIMAUX DISPARUS !

Olivia travaille dur dans son laboratoire. « Ce sera le meilleur slime que j'ai jamais fabriqué ! », se réjouit-elle. « Ni trop collant, ni trop dégoulinant. J'ai hâte de le montrer à mes amies ! »

Elle prend une poignée de slime et se retourne pour voir la réaction de son animal de compagnie. Mais il est parti !

Olivia regarde partout. Inquiète, elle appelle Andréa, Emma, Stéphanie et Mia.

« Mon animal a disparu aussi », s'affole Mia.

« Le mien aussi », ajoute Stéphanie.

Même chose pour Emma et Andréa. Où tous ces animaux ont-ils bien pu passer ?

« Utilisons chacune nos talents spéciaux pour retrouver nos animaux disparus », propose Olivia. « C'est parti ! »

Selon toi, où les animaux préférés des cinq amies ont-ils bien pu passer ? Comment Olivia et les autres vont-elles les retrouver ?

Écris la suite de cette histoire !

DÉCOUVRE LE MONDE DES TROLLS !

Poppy et ses amis ont du pain sur la planche. Ils doivent unir les six tribus et empêcher la Reine Barb d'éradiquer tous les styles de musique qu'elle n'aime pas. Aide Poppy en réalisant les activités ci-dessous !



Besoin d'aide ?
Tu trouveras les solutions page 27.



Où est Tiny Diamond ?

Tiny Diamond s'est égaré, et personne ne sait où il est. Peux-tu le retrouver sur cette page ?



Connais-tu bien la musique ?

Les six tribus de trolls aiment toutes leur propre genre musical. Réponds par « Vrai » ou « Faux » aux affirmations suivantes et teste tes connaissances sur les différents styles de musique.

1. On joue généralement de la musique classique dans les discothèques.
a) Vrai
b) Faux
2. « Pop » est l'abréviation de « musique populaire ».
a) Vrai
b) Faux
3. On appelle aussi la musique country « heavy metal ».
a) Vrai
b) Faux
4. L'electronic dance music est également désignée par l'acronyme EDM.
a) Vrai
b) Faux
5. Le jazz, le funk et le blues sont tous des styles de musique.
a) Vrai
b) Faux



DREAMWORKS
Trolls
WORLD TOUR

NOUVEAU!



Dessine tes propres cheveux de troll !

Il manque quelque chose d'important à cet adorable troll : des cheveux ! Dessine-lui des cheveux et colorie-les (dans la couleur de ton choix !) pour compléter l'image.

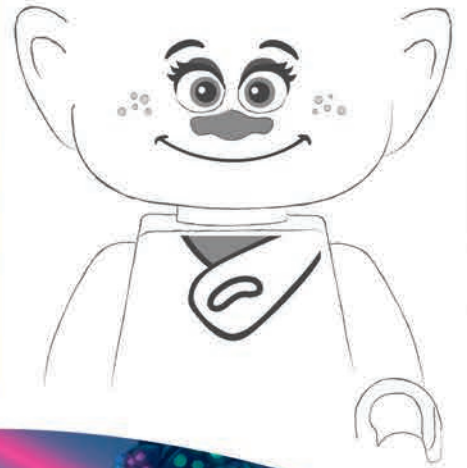

DreamWorks Trolls
World Tour ©
2020 DreamWorks
Animation LLC. All
Rights Reserved.

CHOISIS TON AVENTURE AVEC LA POLICE DE LEGO® CITY !

Snake Rattler a cambriolé la bijouterie, un prisonnier s'est échappé et un coffre rempli d'argent a été volé ! Comment le lieutenant Duke DeTain et toi allez-vous arrêter les bandits ?



INSTRUCTIONS :

1. Choisis ta course-poursuite avec les bandits. Pars du numéro 1 ou 2.
2. Suis les instructions sur les cases et utilise les flèches pour te déplacer sur le plateau de jeu.
3. Aucun dé n'est nécessaire pour jouer !

Oula ! Les bandits ont bloqué la rue avec des poubelles !

Tu poursuis les bandits dans des rues étroites !

1 Tu fonces avec la voiture de police super rapide.

2 Tu décolles avec l'hélicoptère de transport.

Tu aperçois les bandits sur une place de jeu. Avance ou recule de 3 cases.

Un hélicoptère de transport repère les bandits depuis les airs. On dirait des fourmis de là-haut.

Tu appelles le tout-terrain de la police par radio pour rejoindre la course. Avance de 3 cases.

Les bandits quittent la route et foncent à travers les bois ! Tu mets du répulsif à insectes et les suis !

Tu rases les toits pour intercepter les bandits. Gare aux cheminées !

Les bandits sortent des bois et s'arrêtent pour prendre des beignets. Avance de 3 cases.

Tu peux enfin les atteindre !

Tu installes un barrage routier. Non, ce sont les bandits qu'il faut bloquer, pas les voitures de police ! Avance de 2 cases.

Tu utilises l'aimant de hélicoptère ! Avance de 2 cases.

Les bandits percutent le camion de transport de prisonniers, et tu récupères le butin ! Avance de 7 cases.

Tu attires le camion, 14 voitures et de l'argenterie avec l'aimant ! Avance de 3 cases.

Tu descends en piqué pour capturer les bandits toi-même ! Avance de 4 cases.

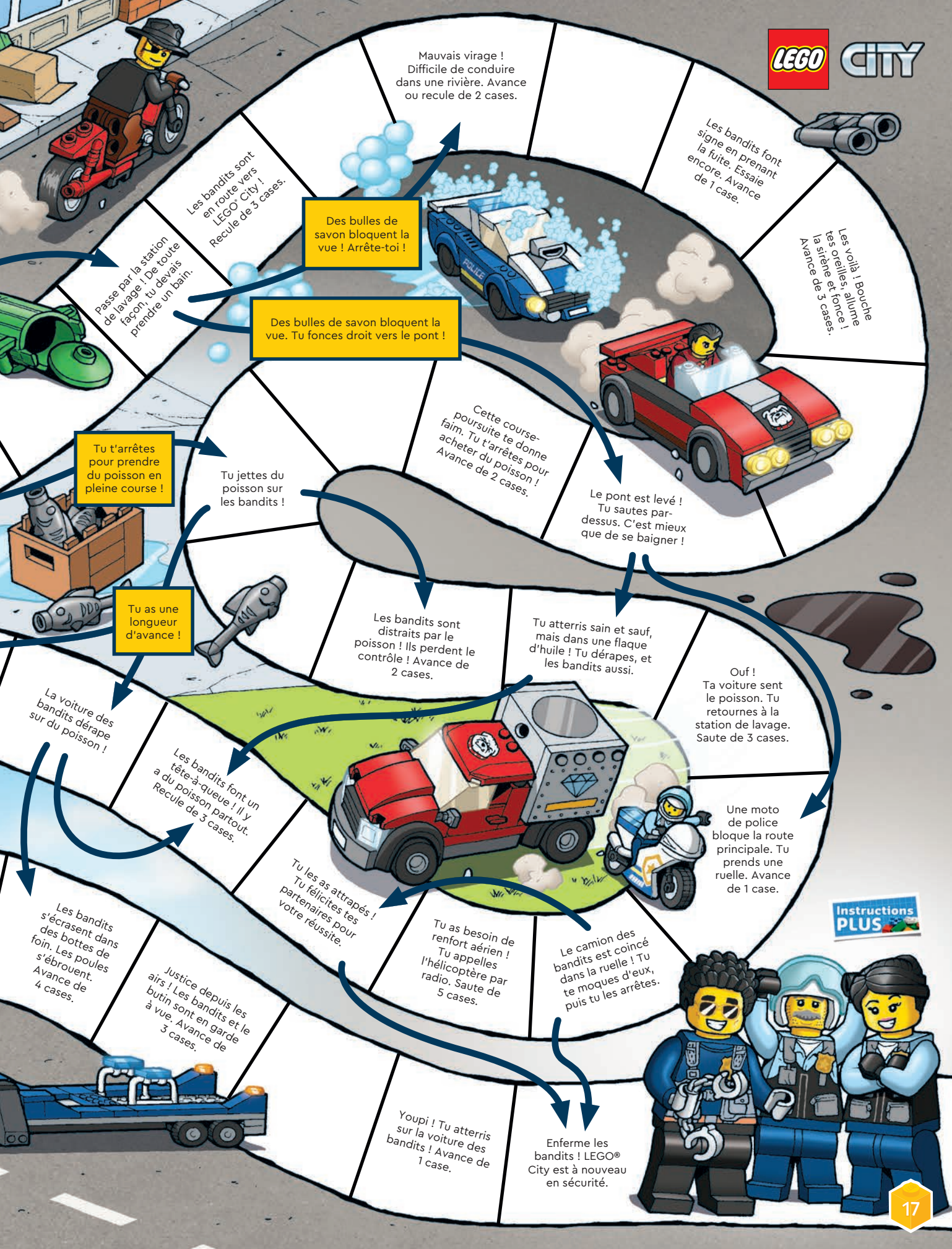

Mauvais virage !
Difficile de conduire
dans une rivière. Avance
ou recule de 2 cases.

Les bandits font
signe en prenant
encore. Essaie
de 1 case.



Le voilà ! Bouche
tes oreilles et allume
la sienne et tu forces.
Avance de 3 cases.

Les bandits sont
en route vers
LEGO City !
Recule de 3 cases.

Des bulles de
savon bloquent la
vue ! Arrête-toi !

Des bulles de savon bloquent la
vue. Tu fonces droit vers le pont !



Passer par la station
de lavage ! De toute
façon, tu devrais
prendre un bain.



Tu t'arrêtes
pour prendre
du poisson en
pleine course !

Tu jettes du
poisson sur
les bandits !

Cette course-
poursuite te donne
faim. Tu t'arrêtes pour
acheter du poisson !
Avance de 2 cases.

Le pont est levé !
Tu sautes par-
dessus. C'est mieux
que de se baigner !



Tu as une
longueur
d'avance !



Les bandits sont
distracts par le
poisson ! Ils perdent le
contrôle ! Avance de
2 cases.

Tu atterris sain et sauf,
mais dans une flaque
d'huile ! Tu dérapes, et
les bandits aussi.

Ouf !
Ta voiture sent
le poisson. Tu
retournes à la
station de lavage.
Saute de 3 cases.



Une moto
de police
bloque la route
principale. Tu
prends une
ruelle. Avance
de 1 case.

Instructions PLUS

La voiture des
bandits dérape
sur du poisson !

Les bandits font un
tête-à-queue ! Il y
a du poisson partout.
Recule de 3 cases.

Tu les as attrapés !
Tu félicites tes
partenaires pour
votre réussite.

Tu as besoin de
renfort aérien !
Tu appelles
l'hélicoptère par
radio. Saute de
5 cases.

Le camion des
bandits est coincé
dans la ruelle ! Tu
te moques d'eux,
puis tu les arrêtes.

Les bandits
s'écrasent dans
des bottes de
foin. Les poules
s'ébrouent.
Avance de
4 cases.

Justice depuis les
airs ! Les bandits et le
butin sont en garde
à vue. Avance de
3 cases.



Youpi ! Tu atterris
sur la voiture des
bandits ! Avance de
1 case.

Enferme les
bandits ! LEGO®
City est à nouveau
en sécurité.



LE CONCOURS DU MEILLEUR GÂTEAU !

Instructions
PLUS

BIENVENUE
AU NOUVEAU CONCOURS
DE PÂTISSERIE DE HEARTLAKE
CITY, À L'ISSUE DUQUEL LE
CHAMPION REMPORTERA UN
FORMIDABLE PRIX !



MMMM,
JE PEUX GOÛTER CE
POISSON RECOUVERT
DE CHOCOLAT
MAINTENANT !

« Et voici notre première candidate, Stéphanie », annonce l'animatrice de télévision.

« Je pâtisse depuis des années », assure Stéphanie. « Je m'y connais donc bien en cupcakes. Je suis prête à participer au concours et à gagner ! »

« Et l'adversaire de Stéphanie aujourd'hui sera David ! »

« Je suis novice en pâtisserie, mais j'adore ça », précise David. « Alors, je vais tout simplement faire de mon mieux ! »

L'animatrice fait tourner la roue pour savoir ce que les pâtisseries vont devoir préparer.



« La roue dit...
un gâteau au poisson avec
glaçage au chocolat ! »

Stéphanie se met tout de suite au travail. Elle ajoute tous ses ingrédients dans l'ordre, vérifie la recette et commence à faire sa pâte. Elle est sûre de ramener le prix à la maison !

David va un peu moins vite pour être certain de ne pas faire de grosse erreur. Il est seulement en train de mélanger sa pâte que Stéphanie cuit déjà son poisson !



Elle s'apprête à faire son glaçage lorsque David sent une drôle d'odeur. Stéphanie a oublié de retourner son poisson, et il commence à brûler !

« Attention ! », lui dit-il.
« Ton poisson ! »

Ni une ni deux, Stéphanie réagit. « Wow », se dit-elle. « Il m'a aidée malgré le fait que nous soyons en compétition. »

Un peu plus tard, David sort son gâteau du four et s'apprête à le recouvrir de glaçage. Stéphanie sait que si elle ne dit rien, elle gagnera à coup sûr. « Mais je ne veux pas gagner de cette façon », se dit-elle.

« David, mets d'abord ton gâteau au congélateur », lui conseille-t-elle. « Tu pourras y ajouter ton glaçage plus facilement. »

Les gâteaux sont maintenant terminés. Ni Stéphanie ni David n'ont goûté à leur création. De la truite recouverte de chocolat, ça n'est pas très ragoûtant.

« Le temps est écoulé ! », s'exclame l'animatrice. « Voyons qui a gagné ! »



LEGO Friends

CRÉE TON PROPRE CUPCAKE !

Si tu participais à ce concours télévisé et que tu devais préparer tes propres cupcakes, quels ingrédients spéciaux utiliserais-tu ?

Entoure tous les ingrédients de ton choix ci-dessous. Tu peux aussi noter ton ingrédient secret au bas de la liste !

- | | |
|----------------------|----------------------|
| Pépites de chocolat | Lait |
| Noix | Cornichons |
| Myrtilles | Fromage frais |
| Citron | Gruyère |
| Thon | Chaussettes pointues |
| Sauce piquante | Morceaux de brownie |
| Farine | Bacon |
| Poussière de fée | Tomates |
| Caca de licorne | Crème glacée |
| Caramel | Levure |
| Beurre de cacahuètes | Guimauve |
| Travers de porc | Vermicelles |
| Concombre | Choux de Bruxelles |
| Confiture | Vanille |
| Banane | Noix de coco |
| Œufs | Sucre |
| Sardines | |

Mon ingrédient secret :

Qui est le champion du concours ? À toi de décider !



Lance l'**appli LEGO® Life** et participe au sondage spécial sur le concours de pâtisserie LEGO Friends afin de voter pour le candidat qui mérite de gagner le prix ! Qui de Stéphanie ou David gagnera le concours ? **Vote sans tarder ! Ensuite, construis ton propre gâteau LEGO pour montrer de quoi tu es capable !**

Créations Super Cool

SALUT, C'EST MAX !

Merci à tous ceux qui nous ont envoyé leur création. Nous regrettons de ne pas avoir assez de place pour exposer toutes les œuvres que nous recevons !

Pour savoir comment envoyer une photo de ta construction, demande à un adulte d'aller sur [LEGO.com/life](https://www.lego.com/life) et de sélectionner « Magazine ». Transforme tes modèles LEGO® à ta façon ou crée ce qui te passe par la tête !



LE CHÂTEAU DU CHEVALIER

Maebh, 5 ans, Danemark



LA PRISON MOBILE
Sophia, 6 ans, Allemagne



LA FORTERESSE NINJA
Jaiden, 9 ans, Canada



LE BATEAU D'EXCURSION
Erik, 7 ans, et Freya, 6 ans, Allemagne



SOUVENIR DE L'ALAMO
Daniel, 11 ans, Gabriel, 9 ans,
et Isabel, 7 ans, États-Unis

QUI N'AIMERAIT PAS VIVRE DANS CE CHÂTEAU COLORÉ ? SUPER BOULOT, MAEBH, TU AS VRAIMENT L'ÉTOFFE D'UNE LÉGENDE LEGO® !

LE VAISSEAU STELLAIRE À TRIPLE RÉACTEUR

Max, 5 ans, Royaume-Uni



HÔTEL GRAND SIERRA MINIATURE

Bryce, 7 ans, États-Unis



Rebuild the world



LE SERPENT

Justin, 9 ans, Pays-Bas



LA CABANE DANS L'ARBRE DE RÊVE

Anneke, 8 ans, Nouvelle-Zélande

BAGARRE AU CENTRE-VILLE

George, 9 ans, Irlande



LE VAISSEAU DE FEU

Ollie, 7 ans, Australie



NOTRE MAISON

Wannes, 9 ans, Belgique



MON MONDE IMAGINAIRE

Melanie, 9 ans, et Elodie, 5 ans, Canada



L'AIGLE

David, 6 ans, Allemagne



LE CHAR D'ASSAULT ULTRA-FURTIF

Kai, 8 ans, France

NOTRE HISTOIRE COMMENCE...

Chaque livre LEGO® | Disney Princess™ renferme une histoire formidable. Si tu écrivais l'histoire d'Ariel ou de l'un de ses amis, que raconterait-elle ? Prends un crayon et une feuille de papier, et écris ou dessine ta propre histoire de La Petite Sirène !



COLLECTONNE TOUS LES LIVRES !



Ariel Belle La Reine des neiges II Mulan

RÉPOND À CE QUIZ !

Teste tes connaissances sur la princesse Ariel !



Quiz Disney La Petite Sirène !

- Ariel a donné sa voix à Ursula en échange de cheveux rouges.
- Ariel a sauvé le prince Eric lors d'une terrible tempête.
- Ariel collectionne des objets du monde d'en haut.
- Le meilleur ami d'Ariel est une pieuvre nommée Polochon.

VRAI FAUX

<input type="checkbox"/>	<input type="checkbox"/>
<input type="checkbox"/>	<input type="checkbox"/>
<input type="checkbox"/>	<input type="checkbox"/>
<input type="checkbox"/>	<input type="checkbox"/>

Besoin d'aide ? Tu trouveras les solutions page 27.



© Disney

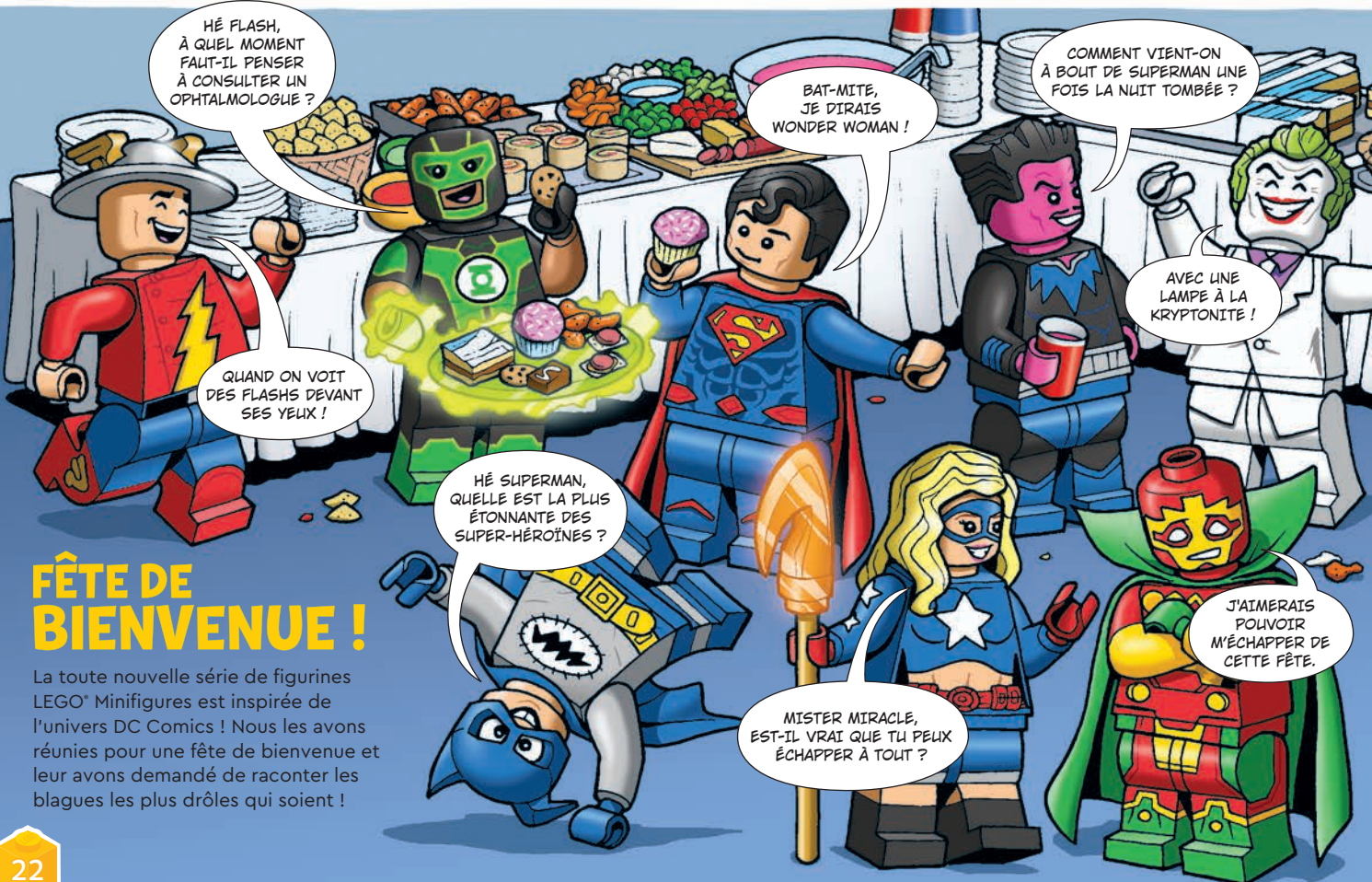

HÉ FLASH, À QUEL MOMENT FAUT-IL PENSER À CONSULTER UN OPHTALMOLOGUE ?

QUAND ON VOIT DES FLASHS DEVANT SES YEUX !

BAT-MITE, JE DIRAIS WONDER WOMAN !

COMMENT VIENT-ON À BOUT DE SUPERMAN UNE FOIS LA NUIT TOMBÉE ?

AVEC UNE LAMPE À LA KRYPTONITE !

HÉ SUPERMAN, QUELLE EST LA PLUS ÉTONNANTE DES SUPER-HÉROÏNES ?

MISTER MIRACLE, EST-IL VRAI QUE TU PEUX ÉCHAPPER À TOUT ?

J'AIMERAIS POUVOIR M'ÉCHAPPER DE CETTE FÊTE.

FÊTE DE BIENVENUE !

La toute nouvelle série de figurines LEGO® Minifigures est inspirée de l'univers DC Comics ! Nous les avons réunies pour une fête de bienvenue et leur avons demandé de raconter les blagues les plus drôles qui soient !

PRÉPARE-TOI POUR LA COURSE EN BATEAU !



Le bateau de course est en route pour la grande course !
 Trouve tous les mots de la liste dans la grille, puis fonce vers la ligne d'arrivée !

ANCRE BATEAU COQUE CHAMPION ÉQUIPAGE
 EAU MOTEUR VITESSE GOUVERNAIL

R G I V I T E S S E J L
 É B A T E A U Q G D É K
 G O U V E R N A I L S A
 M C C H A M P I O N B C
 O A Q H U I É P Q N
 T N R U U N
 E C O Q U E
 U R É F A O
 R E Z Q U L

Besoin d'aide ? Tu trouveras les solutions page 27.





CONSTRUIS CES INCROYABLES OISEAUX !

Ajoute ces oiseaux colorés à ta décoration d'intérieur. Tu peux construire ce pingouin et ce toucan à l'aide des briques de ta collection LEGO®. Tu n'es pas obligé de reproduire les mêmes couleurs. Utilise les briques de couleur que tu veux !

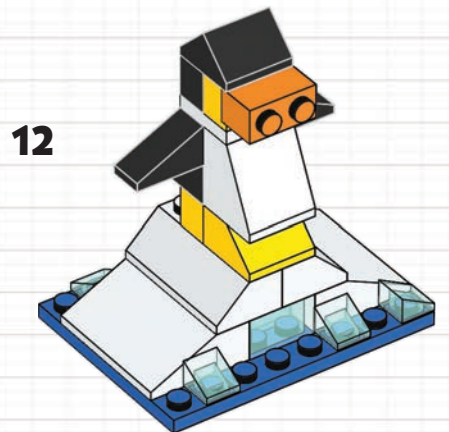
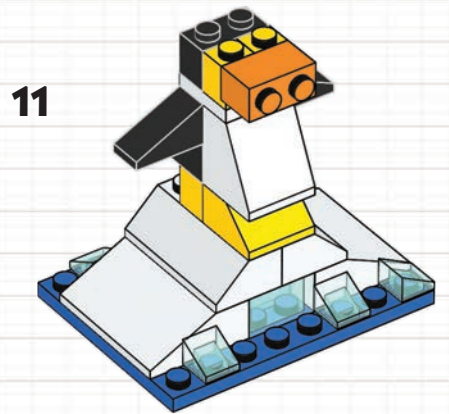
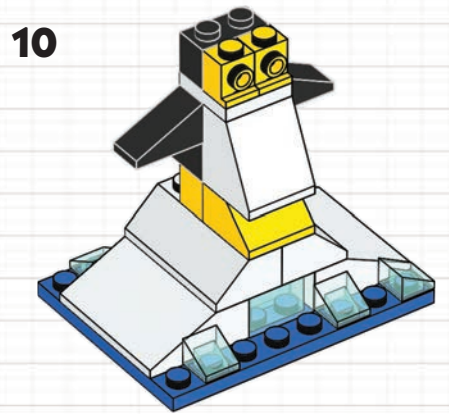
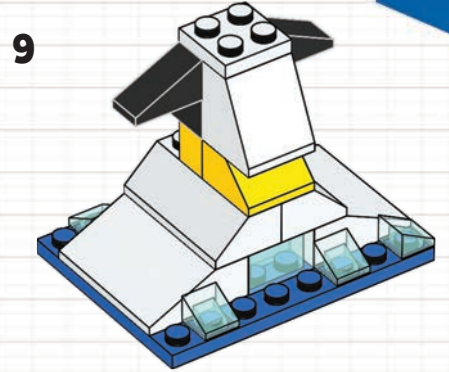
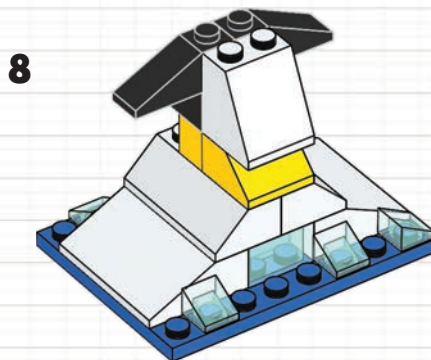
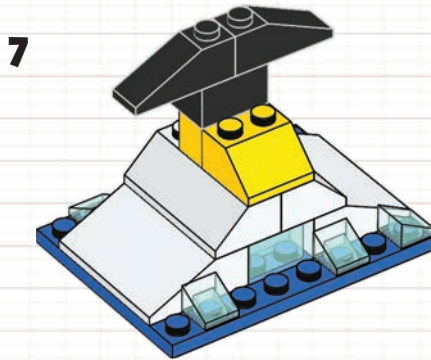
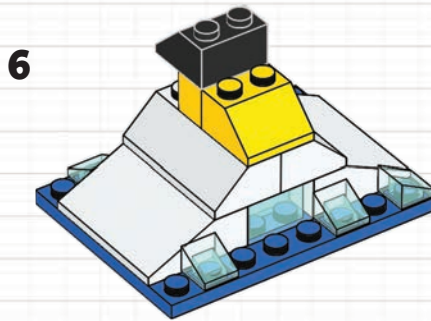
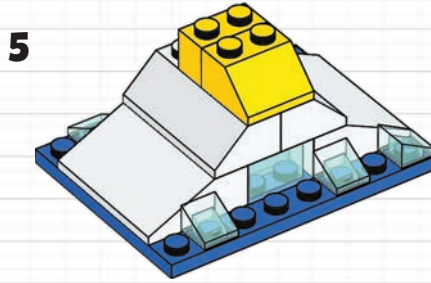
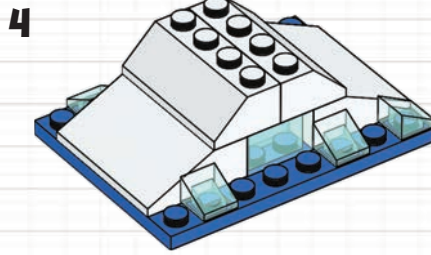
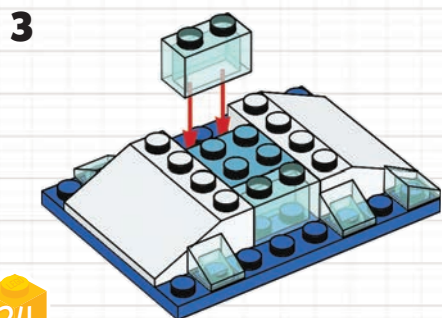
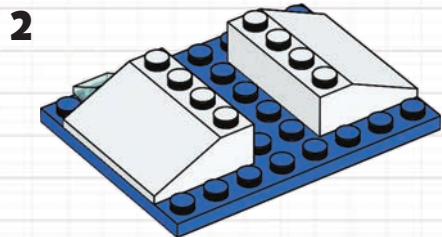
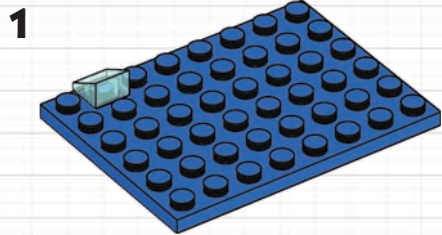

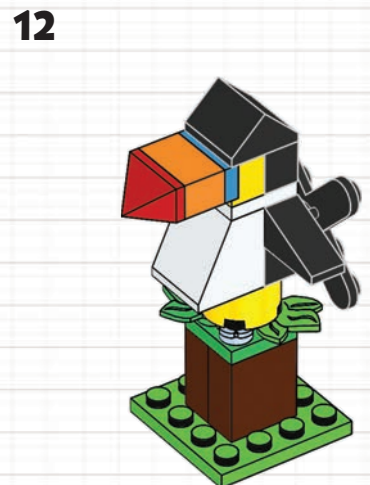
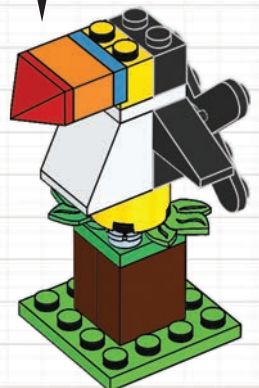
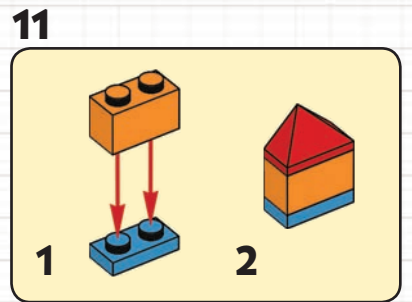
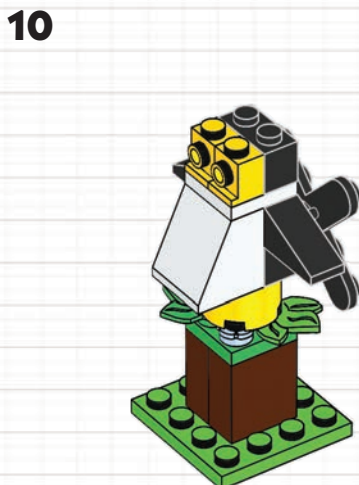
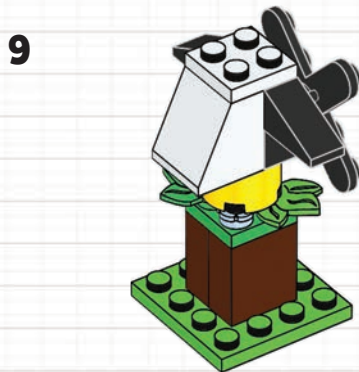
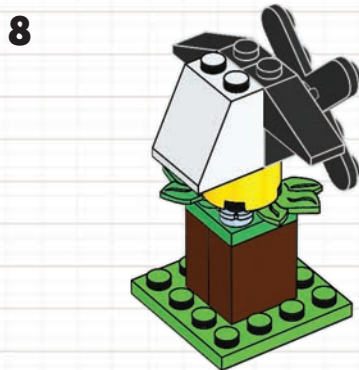
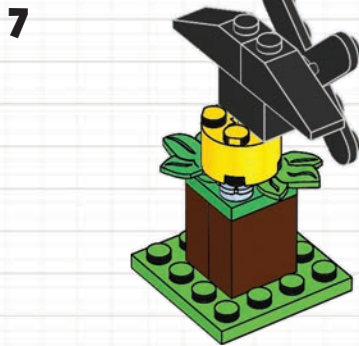
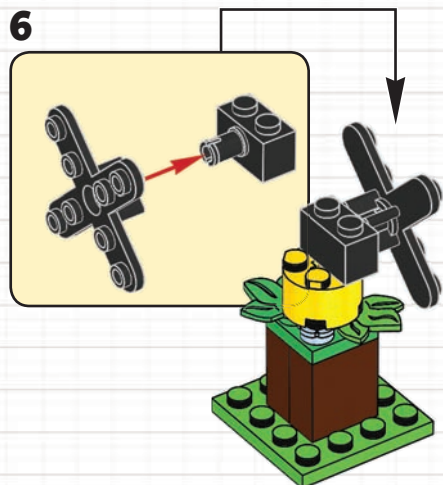
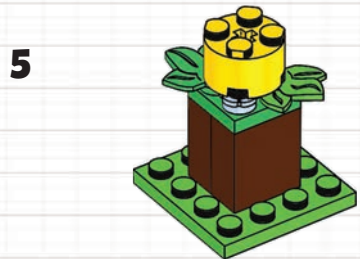
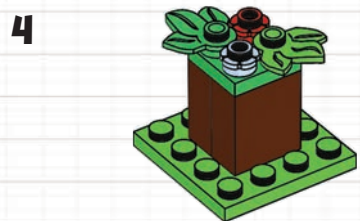
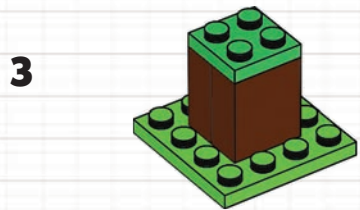
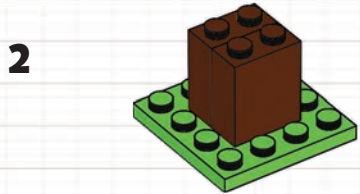
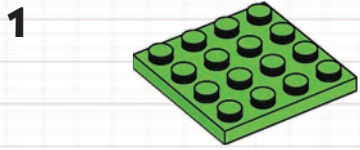

ESPACE MEMBRES

CHOUETTE BIBLIOTHÈQUE. IL N'Y A PAS DE F-F-F-FANTÔMES ICI, HEIN ? C'EST PAS QUE J'AI PEUR, MAIS BON...

TU SAIS, MISE À PART LA CHASSE AUX FANTÔMES, IL EXISTE PLEIN DE RAISONS DE SE RENDRE À LA BIBLIOTHÈQUE. ON PEUT Y APPRENDRE L'HISTOIRE, LES MYTHES ET LÉGENDES ET PLEIN DE CHOSES UTILES À NOTRE MÉTIER.

IL Y A QUELQUE CHOSE D'EFFRAYANT ICI. LES FANTÔMES NE RAPPORTENT JAMAIS LEURS LIVRES À TEMPS !

À FAIRE !

- Envoie des lettres, des dessins et des photos de tes constructions LEGO® ou quelques-unes de tes blagues préférées. Qui sait, ils apparaîtront peut-être sur cette page dans un prochain numéro !
- Demande à un parent/tuteur de télécharger le formulaire d'autorisation sur LEGO.com/magazine. Ensuite, envoie-le-moi avec ta lettre, ton dessin, ou ta photo. Tu trouveras l'adresse e-mail sur le formulaire.

Même pas peur !

Me voici avec Jack et Parker à la bibliothèque de Newbury. Ils avaient un peu peur de venir ici, mais je leur ai dit que je les protégerais. Tu sais à quel point je suis courageux !

Chers membres !

REGARDEZ UN PEU CETTE INCROYABLE UNI-TORTUE CONSTRUITE PAR LE MEMBRE LEGO® LIFE « DUCHESSEBANANEMALADROITE ». IL A FALLU BEAUCOUP D'IMAGINATION POUR CRÉER QUELQUE CHOSE D'AUSSI COLORÉ ET AMUSANT ! DANS L'APPLI LEGO LIFE, NOUS SOMMES SANS CESSÉ À L'AFFÛT DE MODÈLES SUPER COOL QUE NOUS POUVONS PRÉSENTER DANS LE MAGAZINE, ALORS TÉLÉCHARGEZ VOS MODÈLES, PARTAGEZ-LES AVEC VOS AMIS, ET PEUT-ÊTRE QUE VOS CONSTRUCTIONS PARAÎTRONT ICI UN JOUR !



DuchesseBananeMaladroite

MAX

Selon toi, quelle tenue Max doit-il porter à la fête costumée de son ami ?

Choisis ton costume préféré !



1. Max en Hawaïen



2. Max en plongeur



3. Max en sirène



4. Max en surfeur

VOTE MAINTENANT !
dans l'appli LEGO® Life.
Groupe #Sondages

Tu n'as pas encore l'appli LEGO® Life ? Télécharge-la dès aujourd'hui GRATUITEMENT dans l'une des boutiques d'applis et connecte-toi avec ton identifiant LEGO.



Apple and the Apple logo are trademarks of Apple Inc., registered in the U.S. and other countries. App Store is a service mark of Apple Inc. Google Play is a trademark of Google Inc.

Président Wilhurl'Étourdi

QUELLE RACE DE CHIEN N'A JAMAIS FROID ? LE CHOW-CHOW.

Colonel Oursin Mélodique

BANANA

NINJA

Professeur Lit Amusant

POURQUOI LES CHATS SONT-ILS DOUÉS POUR LES JEUX VIDÉO ? PARCE QU'ILS ONT NEUF VIES.

Princesse Sorcier Pointu

SOLUTIONS

Bienvenue : Page 3

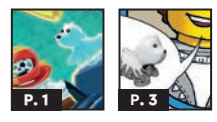

LEGO® Minecraft™ : Page 4
1. C 3. A
2. D 4. D

LEGO Hidden Side : Page 5
Hé ne te fais pas gloomer

LEGO Trolls World Tour : Pages 14-15
1. F 3. F 5. V
2. V 4. V

LEGO Star Wars™ : Pages 10-11



LEGO | Disney Princess™ : Page 22
1. F 3. V
2. V 4. F

LEGO City : Page 23

R	G	I	V	I	T	E	S	S	E	J	L
É	B	A	T	E	A	U	Q	G	D	É	K
G	O	U	V	E	R	N	A	I	L	S	A
M	C	C	H	A	M	P	I	O	N	B	C
O	A	Q	H	U	I	É	P	Q	N		
T	N	R	U	N							
E	C	O	Q	U	E						
U	R	É	F	A	O						
R	E	Z	Q	U	L						

Le prochain numéro du LEGO® Life Magazine est prévu pour avril !

