

Reconstruis
la PÉRIODE DES
FÊTES !

Ce numéro propose des activités
SPÉCIALEMENT
POUR TOI !



LE MAGAZINE



Nouveaux modèles LEGO !



Bandes dessinées !



Activités !



Superbes posters !

DÉCOUVRE L'UNIVERS DE LEGO® SUPER MARIO™ !

PUBLICITÉ



Rien ne peut arrêter Mario. Il est toujours prêt à affronter les problèmes, à vaincre ses ennemis et à surmonter les obstacles qui se présentent sur son chemin. Toi aussi, tu seras prêt(e) à toute éventualité lorsque tu auras lu ces excellents conseils pour construire le Pack de démarrage Les Aventures de Mario LEGO® Super Mario™. Prends le contrôle d'un personnage LEGO® Mario™ qui réagit aux situations qui se présentent pendant le jeu, et collecte des pièces dans chaque nouveau niveau.

Construis ton premier niveau

Utilise le set de démarrage pour créer un niveau rempli de défis, d'obstacles et d'ennemis. Lorsque tu auras terminé ton parcours, tu pourras démonter le niveau et le reconstruire.

Fais tourner LEGO Mario

Place-le sur la plateforme et fais-le tourner pour gagner des pièces.

Quelle surprise se cache ici ?

Place LEGO Mario sur la brique d'action ? pour découvrir sa récompense.

Attention à Bowser Jr.

Fais tomber Bowser Jr. de sa plateforme et vaincs-le en sautant sur son dos pour augmenter ta collection de pièces. Dirige-toi ensuite vers le drapeau pour terminer ton niveau.

C'est parti !

Démarre au tuyau de départ. Tu as 60 secondes pour terminer le niveau et collecter le plus grand nombre de pièces possible. VAS-Y !

Anéantis le Goomba

Saute sur le Goomba pour gagner des pièces, mais dépêche-toi, car le temps est compté.

 **COLORIE
TON
PROPRE
LEGO
MARIO !**

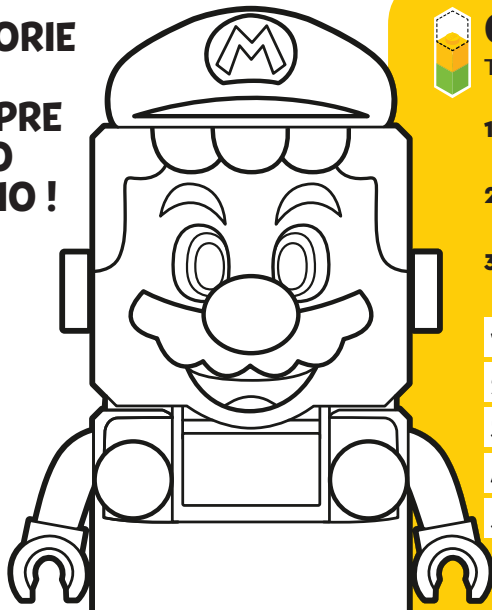

QUIZ LEGO SUPER MARIO

Teste tes connaissances sur LEGO Super Mario avec ce petit quiz.

1. Que gagne-t-on dans le set de démarrage ?
2. En combien de temps faut-il terminer le niveau ?
3. Comment vaincre le Goomba ?
4. Quel est le point de départ, dans le set de démarrage ?
5. Quel est le point d'arrivée, dans le set de démarrage ?

Besoin d'aide ?

Tu trouveras les solutions page 27.

1.
2.
3.
4.
5.

BIENVENUE DANS CE 4^e NUMÉRO !

Le nouveau magazine LEGO® Life est arrivé, avec des énigmes, des posters et des activités sélectionnées juste pour toi !

Nous célébrons cette période de fête en mettant plein de bonheur dans le magazine LEGO Life. Plonge dans les profondeurs avec LEGO City, fais équipe avec les Avengers et rencontre LEGO® Super Mario™.

Que préfères-tu dans cette période ?
Remets les lettres en ordre pour découvrir ce que Max préfère.

L I L E A F M T E

M A I S

Besoin d'aide ? Tu trouveras les solutions page 27.

SALUT, C'EST MAX...
MEILLEURS VŒUX ! J'ADORE
CETTE PÉRIODE DE L'ANNÉE,
IL Y A TELLEMENT DE
CHOSSES À FÊTER.

LA JOURNÉE
INTERNATIONALE DE LA
GENTILLESSE AURA LIEU LE
13 NOVEMBRE. J'AI TROP HÂTE !
C'EST UNE JOURNÉE QUI REND
HOMMAGE AUX BONNES ACTIONS
QUI RENDENT LE MONDE
MEILLEUR.

TOUS LES
JOURS, C'EST
LA « JOURNÉE DE LA
GENTILLESSE ENVERS
LES CHIENS ! »

LA BD DE MAX

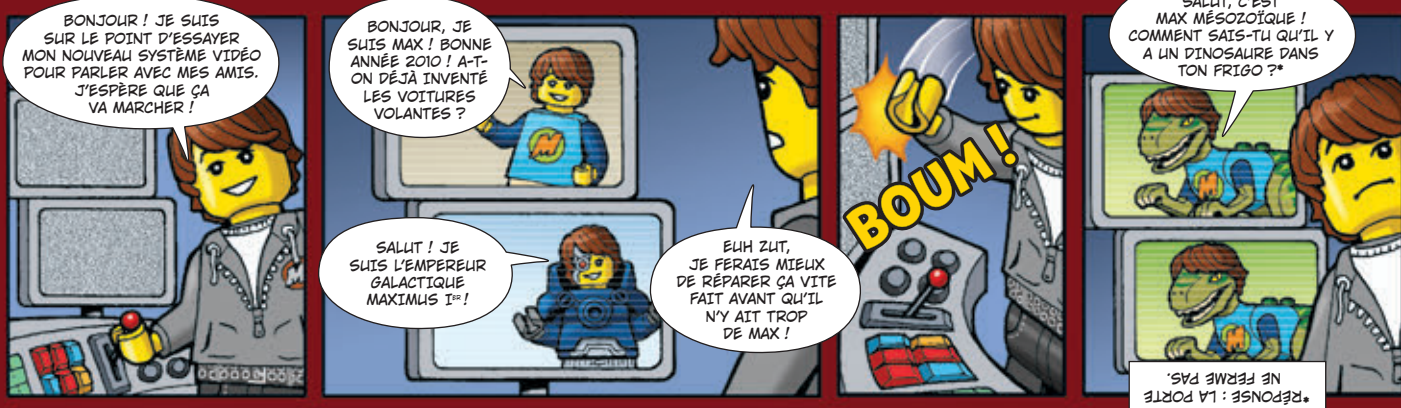

REGARDE !

Repère ces icônes sur les pages d'activité. Elles t'indiquent si l'activité est facile, difficile ou entre les deux. Essaie-les toutes pour voir comment tu te débrouilles !
Si tu as besoin d'aide, les solutions se trouvent page 27.



NIVEAU 1
Facile



NIVEAU 2
Entre les deux



NIVEAU 3
Difficile

(FR/CAFR)

LEGO, the LEGO logo, the Minifigure, the FRIENDS logo, the MINIFIGURES logo and NINJAGO are trademarks of the LEGO Group. ©2020 The LEGO Group. All rights reserved.



LEGO® Life Magazine

Numéro ISSN 2554-4721

Pour toute question concernant ton adhésion, visite LEGO.com/service ou appelle le **00 800 5346 5555** (appel gratuit d'une ligne fixe)

Pour plus d'informations sur LEGO® Life, rends-toi sur LEGO.com/life (Pour le Canada : LEGO.fr/service ou appelle le 1-877-518-5346)



 **LEGO Life Magazine**
15-17 rue Vivienne
75002 PARIS, France

 **LEGO Life Magazine**
Ruiterijschool 5,
2930 Brasschaat

 **LEGO Life Magazine**
C.P. 6005 Markham, ON
L3R 8G8

J'AI DÉCIDÉ DE FAIRE DES VISITES SURPRISE À MES AMIS PENDANT CETTE BELLE PÉRIODE DE L'ANNÉE. TU VIENS AVEC MOI ?

JOYEUX COUCOÛS !



SURPRISE !

OH LA VACHE !



SALUT !

NOM D'UN FACTEUR, C'EST MAX !

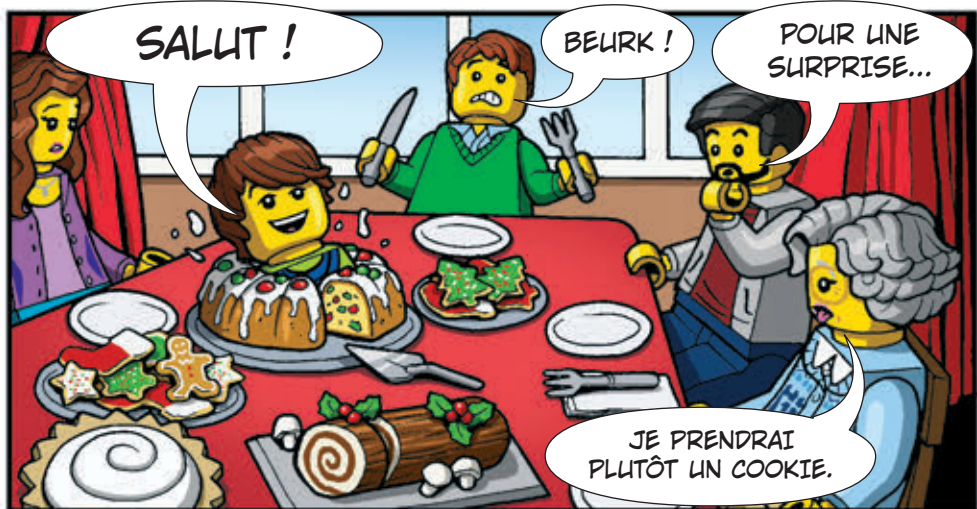

SALUT !

BEURK !

POUR UNE SURPRISE...

JE PRENDRAI PLUTÔT UN COOKIE.



MEILLEURS VOELX !

J'EN AI TOUJOURS RÊVÉ !



C'EST QUI LE BON CHIEN ?

WAOUH !

JE CROIS QUE J'AI ESOIN DE SORTIR MAINTENANT...

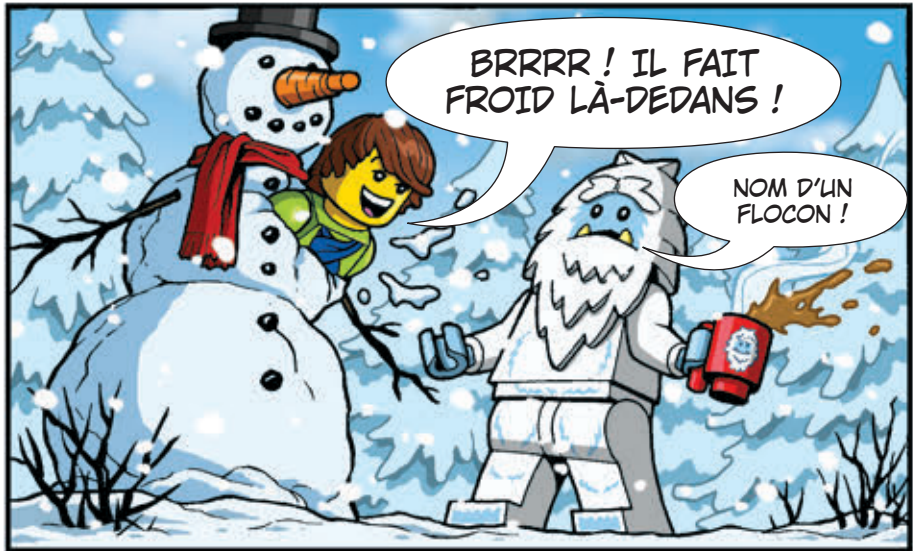

BRRRR ! IL FAIT FROID LÀ-DEDANS !

NOM D'UN FLOCON !



!

BONJOUR !



C'ÉTAIT TROP DRÔLE... ENFIN, POUR MOI, EN TOUT CAS ! POUR CES FÊTES DE FIN D'ANNÉE, JE TE SOUHAITE PLEIN DE JOIE, DE RIRES ET DE -



SURPRISES !!!

AIDE LES VILLAGEOIS À AFFRONTER LES PILLARDS !

Il y a un double problème dans ce village LEGO® Minecraft™ ! Les pillards attaquent et un ravageur piétine les récoltes. Et le pire, c'est que les pillards ont capturé un Golem de fer ! Agis vite, use de tes talents de constructeur et demande de l'aide à un ninja pour sauver la situation. Mets un ami au défi et découvre qui protège le mieux le village.

COMMENT JOUER



1. Tu auras besoin d'un dé et de briques LEGO qui feront office de pions. Tu auras également besoin de quelques briques LEGO pour construire des modèles pendant le jeu.
2. Lance le dé pour savoir qui commence.
3. Suis les instructions indiquées dans chaque case.
4. Le premier qui parvient à la case d'arrivée a gagné !



Et n'oublie pas de télécharger et de partager tes constructions avec le groupe #Minecraft™ dans l'application LEGO Life.



Construis un bouclier pour arrêter les flèches des pillards.

Avance d'une case.

Le bouclier n'est pas inclus dans les sets.



Trouve le TNT que tu peux utiliser pour libérer le Golem de fer !

Avance d'une case.



Construis un mur pour protéger ton village.

DÉPART

Les pillards pillent ton village.

Reculer d'une case

Dessine ta propre bannière !

Avance d'une case.



Des Creepers !

Reculer d'une case.

Un ravageur piétine le jardin !



MINECRAFT

La cloche d'alarme du village sonne !

Passe ton tour.

Kai, le ninja Maître du feu, aide les villageois à combattre les pillards.

Relance le dé.

Ton chat fait fuir un Creeper™ !

Avance d'une case.



Prépare-toi pour l'attaque !

Avance d'une case.

Tu as libéré le Golem de fer et sauvé le village !

ARRIVÉE

Attaque des pillards !

Recule d'une case.



ES-TU UN VILLAGEOIS OU UN PILLARD ?

Fais ce test pour le découvrir !

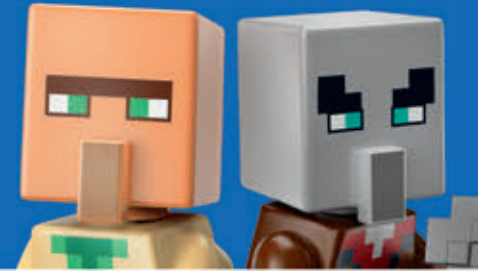

- Quand tu vois un champ de blé :
 - Tu le récoltes pour ton village
 - Tu le pilles pour toi-même
- Qu'aimes-tu faire avec les Golems de fer ?
 - Les convoquer
 - Tirer sur eux à l'arbalète
- Ce que tu préfères faire :
 - Travailler à la ferme
 - Attaquer une ferme
- L'arme que tu aimes le moins est :
 - L'arbalète
 - Le bouclier
- Lorsque la cloche d'alarme du village sonne :
 - Tu as peur
 - Tu attaques !

Compte tes points. Si tu as plus de A, tu es un villageois. Si tu as plus de B, tu es un pillard.

CONFRONTATION AVEC LE SORCIER AU CRÂNE !

Lors de leur voyage dans le paisible Royaume de Shintaro, les ninjas découvrent son terrible secret. En-dessous de la belle ville, des esclaves travaillent d'arrache-pied sous le commandement du redoutable Sorcier au Crâne et de son dragon squelettique ! Le ninja parviendra-t-il à trouver de nouveaux alliés et à vaincre ces nouveaux ennemis puissants ?

ZANE

NINJA DE TITANE

Dans le royaume des Geckles, Zane libère un Mino, une créature redoutable, dressée pour le combat, et se lie d'amitié avec la puissante bête. Ensemble, ils vont affronter le Sorcier au Crâne !

COLE

NINJA MAÎTRE DE LA TERRE

Cole doit maîtriser la puissance de l'éclat de Spinjitzu et aider un groupe d'aventuriers indisciplinés à sortir des profondeurs de la montagne Shintaro. Ses capacités de leader seront mises à l'épreuve plus que jamais auparavant !

NYA

NINJA DE L'EAU

Nya doit combattre pour aider Jay à échapper à son mariage forcé avec Murtesa, la reine des Munces. Mais Nya se rend compte que la reine des Munces est une combattante redoutable qui n'abandonne pas facilement.



LLOYD NINJA VERT

Lloyd a du mal à faire confiance aux autres, mais lorsque la princesse Vania lui propose son aide pour combattre le Sorcier au Crâne, il se retrouve face à son problème. Dit-elle la vérité ou est-ce un piège tendu pour les héros ?



SOYEZ UNE FAMILLE NINJA !

Voici quelques activités de ninja amusantes que tu peux faire avec les membres de ta famille et avec un peu d'imagination. Tu peux même utiliser un chronomètre pour chronométrer les activités et voir qui est le plus rapide.

KAI NINJA MAÎTRE DU FEU

Kai doit jouer le rôle d'artisan de la paix pour unir deux tribus belligérantes, les Geckles et les Munces, contre leur ennemi commun : le Sorcier au Crâne !

JAY

NINJA DE LA Foudre

Jay se retrouve dans une situation pour le moins étrange quand Murtesa, la redoutable reine des Munces, décide de le nommer roi et l'oblige à rester dans son royaume souterrain pour toujours !

1 PARCOURS D'ENTRAÎNEMENT DE NINJA

Utilise du papier, du ruban adhésif, des oreillers et des coussins pour créer un parcours d'entraînement de ninja chez toi. Qui traverse la pièce le plus rapidement, tout en évitant les obstacles ? Qui peut marcher droit, tout en maintenant en équilibre une tour de briques LEGO® dans une main ?

2 TRAVERSER LA GROTTÉ

Utilise tes compétences de ninja pour traverser une grotte volcanique, mais attention ! À tout moment, de la lave en éruption peut sortir du sol de la grotte ! Sois prêt(e) à sauter et à te mettre en sécurité dès que quelqu'un crie : « Lave ! »

3 CAMOUFLAGE DES NINJAS

Un membre de la famille joue le rôle de Maître Wu et les autres sont des ninjas. Pendant que Maître Wu essaie de te trouver, prouve-lui que tu es un as de la dissimulation. Es-tu capable de te fondre dans le noir et d'éviter d'être vu(e) ?

DÉCHIFFRE DES ÉCRITS ANTIQUES !

Les ninjas ont découvert sur les parois de la grotte des gravures évoquant les armes légendaires qui peuvent être utilisées pour vaincre le Sorcier au Crâne. Utilise l'alphabet NINJAGO® pour déchiffrer le message et découvrir le secret !

X ㄅ ㄆ ㄇ ㄏ ㄏ ㄏ

A B C D E F G

ㄏ ㄏ ㄏ ㄏ ㄏ ㄏ ㄏ

H I J K L M N

ㄏ ㄏ ㄏ ㄏ ㄏ ㄏ

O P Q R S T

ㄏ ㄏ ㄏ ㄏ ㄏ ㄏ ㄏ

U V W X Y Z É

ㄏ X ㄏ ㄏ ㄏ

ㄏ ㄏ

ㄏ X

ㄏ ㄏ ㄏ ㄏ ㄏ ㄏ ㄏ ㄏ



Besoin d'aide ?
Tu trouveras les solutions page 27.



QUELLE EST LA
COULEUR PRÉFÉRÉE
DES PIRATES ?
L'OR

QU'EST-CE QUI
VIT DANS L'OcéAN, A
BEAUCOUP DE DENTS ET
EST TRÈS ANXIEUX ?
UN REQUIN QUI A
RENDEZ-VOUS CHEZ
LE DENTISTE.

QUE FAUT-IL
DONNER À UNE BALEINE
QUI A LE MAL DE MER ?
PLEIN DE PLACE !

QUELLE HEURE EST-IL
LORSQUE LES PIRATES
CAPTURENT TON NAVIRE ?
L'HEURE D'ACHETER UN
NOUVEAU NAVIRE.

TROUVE LE TRÉSOR DES PIRATES !

Mon équipe de pirates et moi avons caché notre trésor sur l'île au crâne. C'était il y a si longtemps que nous avons oublié où est enterré ce beau coffre au trésor ! Nous avons une carte, mais une partie de celle-ci est codée et nous ne nous souvenons plus du code ! Indice... La beauté est dans l'ŒIL de celui qui regarde !

La carte dit : « En route vers l'île, demande au requin s'il sait quelque chose.

27	3	9	14	17	16	1	19	4	21	2	15	18	4
				,						,			
4	5	12	5	1	21	19	21	18	12	29	12	5	
1	21	3	18	28	14	5							

CLÉ DU CODE

A	B	C	D	E	F
1	2	3	4	5	6
G	H	I	J	K	L
7	8	9	10	11	12
M	N	O	P	Q	R
13	14	15	16	17	18
S	T	U	V	W	X
19	20	21	22	23	24
Y	Z	À	Â	Î	
25	26	27	28	29	

Aide-nous
à déchiffrer
le code,
moussaillon !

Arrête-toi et déjeune sur la plage. Marche jusqu'aux palmiers, tourne à droite et creuse encore et encore ! »

Besoin d'aide ? Tu trouveras les solutions page 27.

DANGER DANS LES AIRS !

KZZZZAKK!

DE RETOUR APRÈS UNE MISSION COURONNÉE DE SUCCÈS À BORD DE L'HÉLIPORETEUR, LES AVENGERS TOMBENT DANS UNE EMBUSCADE !

QUI OSERAIT ATTAQUER LES HÉROS LES PLUS PLUISSANTS DE LA TERRE ? L'IMPITOYABLE M.O.D.O.K. !



HA ! MÊME LES AVENGERS NE PEUVENT PAS SURVIVRE À MON EXPLOSION CÉRÉBRALE !

L'HÉLIPORETEUR A UN PROBLÈME !

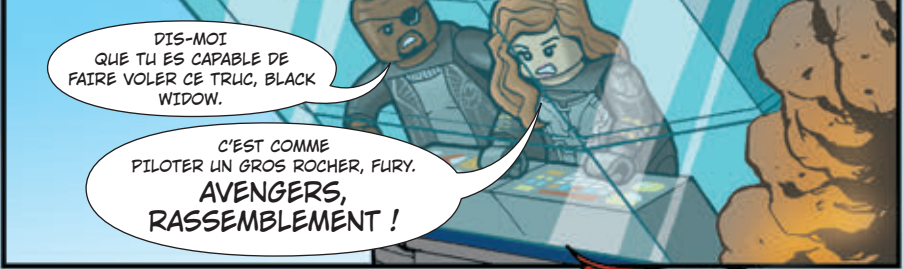

DIS-MOI QUE TU ES CAPABLE DE FAIRE VOLER CE TRUC, BLACK WIDOW.

C'EST COMME PILOTER UN GROS ROCHER, FURY. AVENGERS, RASSEMBLEMENT !

"TU SAIS CE QU'IL FAUT FAIRE - SAUVE CE VAISSEAU !" DIT BLACK WIDOW



C'EST BON...

MAIS UN PEU D'AIDE NE TE FERA PAS DE MAL.

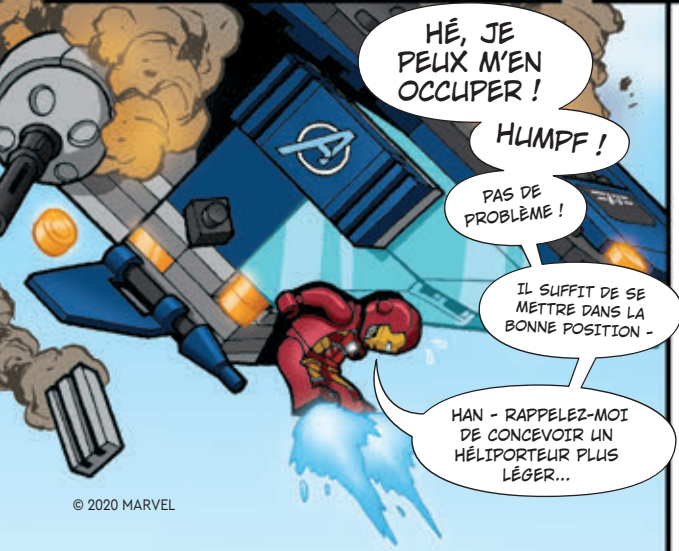

HÉ, JE PEUX M'EN OCCUPER !

HUMPH !

PAS DE PROBLÈME !

IL SUFFIT DE SE METTRE DANS LA BONNE POSITION -

HAN - RAPPELÉZ-MOI DE CONCEVOIR UN HÉLIPORETEUR PLUS LÉGER...



LAISSE-MOI TE DONNER UN COUP DE MAIN, TÊTE D'OBUS. OU DEUX.

TOURNE VITE LA PAGE POUR DÉCOUVRIR LA SUITE !

SUITE DE LA PAGE 11

THOR DOIT INVOQUER DES VENTS PUISSANTS POUR MAINTENIR LE VAISSEAU DE YON EN L'AIR !

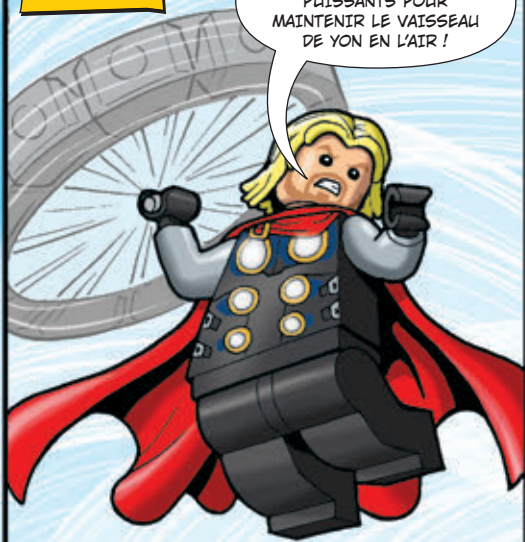

LA TEMPÊTE DE THOR EXPULSE M.O.D.O.K. !

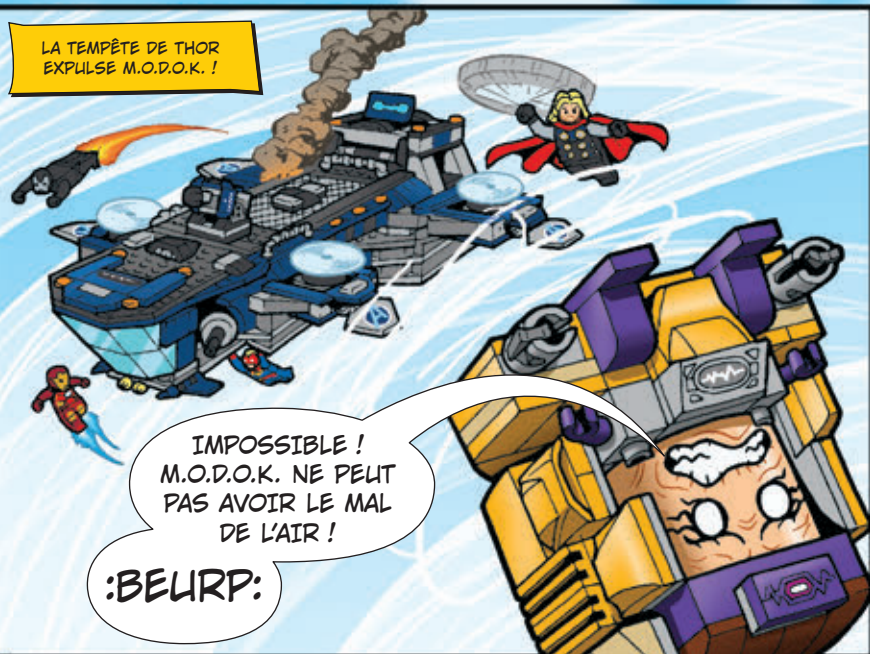

IMPOSSIBLE ! M.O.D.O.K. NE PEUT PAS AVOIR LE MAL DE L'AIR !

:BEURP:

LES SYSTÈMES DE DÉFENSE DE L'HELIPORTEUR SONT DEVENUS FOUS ! JE SUPPOSE QUE JE DOIS JOUER LES GARDIENS DE BUT.



TOUT VA BIEN ICI, FURY. COMMENT VA BLACK WIDOW ?



ELLE REVIENT, AVENGER ...

JE VAIS CHERCHER DE L'AIDE POUR RÉPARER L'HELIPORTEUR. C'EST DUR DE TROUVER UNE DÉPANNÉUSE ICI !



FIN







STAR WARS

THE SKYWALKER SAGA



LEGO® STAR WARS™: THE SKYWALKER SAGA. SOFTWARE © 2020 TT Games Ltd. Produced by Minifigure are trademarks and/or copyrights of the LEGO Group. ©2020 The LEGO Group. STAR WARS. Lucasfilm Ltd. Bros. Entertainment Inc. (s20)



TT games   XBOX ONE  PS4  PC  NINTENDO SWITCH

© 2017 TT Games under license from the LEGO Group. LEGO, the LEGO logo, the Brick and the Knob configurations and the Star Wars characters, names and likenesses are trademarks of Lucasfilm Ltd. All rights reserved. Used under authorization of Warner Bros. Entertainment Inc. WB GAMES LOGO, WB SHIELD: ™ & © Warner



**SOUVENIRS
DE VACANCES!**



TOP GEAR™ + BRIQUES LEGO® = **SUPER!**

La voiture de rallye contrôlée LEGO® sort dans un vrombissement de l'émission Top Gear pour rejoindre le circuit. Les pneus collent à la route, tandis qu'elle lutte pour la première place avec d'autres voitures de rallye ultra performantes. Se frayant un passage dans les rues fermées d'une grande ville, la voiture de rallye contrôlée prend l'avantage à la dernière seconde et remporte la victoire !



Pour t'amuser encore plus avec la voiture de rallye contrôlée, consulte le groupe #Technic dans l'application LEGO Life !



Invente ta propre histoire Technic avec l'application CONTROL+ :



Conduis en marche avant ou en marche arrière



Relève des défis et réalise des exploits



JEU DE DEVINETTES!

Tu penses bien connaître les voitures ? Choisis la bonne réponse !

1. Si la voiture de rallye contrôlée a quatre pneus, et que tu en retires trois, combien en as-tu ?

- A) Sept pneus
- B) Pas de pneus !
- C) Trois pneus

2. Qu'est-ce qui est plus lourd :

- A) Une voiture de rallye de 1 200 kg
- B) 1 200 kg de plumes
- C) Le poids est le même

3. Pour savoir à quelle heure commence la course, tu ajoutes 5 à 9 et tu obtiens 2. C'est exact, mais pourquoi ?

- A) On s'en fiche, il n'y a pas d'heure pour la course !
- B) Parce que 14 h, c'est 2 h du matin
- C) Parce que 14 h, c'est 2 h de l'après-midi

BBC, TOP GEAR and THE STIG (word marks and logos) are trademarks of the British Broadcasting Corporation and are used under licence. BBC logo © BBC 1996. Top Gear logo © BBC 2005. Licensed by BBC Studios.



Besoin d'aide ? Tu trouveras les solutions page 27.

À VOS MARQUES ! PRÊTS ? **PARTEZ !**

LEGO **TECHNIC**

Imagine un dragster et un camion de course sur un circuit. Les moteurs rugissent et les pneus crissent, tandis qu'ils s'affrontent pour prendre la première place. Lequel gagnerait s'ils faisaient la course dans ta ville ?



 **Affronte ta famille dans un jeu de devinettes !**

La prochaine fois que tu sortiras en famille, que ce soit en voiture, à pied ou en vélo, **demande aux membres de ta famille de repérer chaque élément de la liste le plus vite possible !** Le premier à repérer le plus d'objets gagne ! N'hésite pas à ajouter d'autres objets dans la liste.

 **Tu veux relever un plus grand défi ?**

Rends ce jeu encore plus amusant en cherchant des véhicules de différentes couleurs

ou

en trouvant des objets qui commencent par chaque lettre de l'alphabet

- | | |
|---|--|
| <input type="checkbox"/> Un arbre | <input type="checkbox"/> Une station-service |
| <input type="checkbox"/> Un panneau de signalisation | <input type="checkbox"/> Un bus |
| <input type="checkbox"/> La maison d'un(e) ami(e) | <input type="checkbox"/> Un restaurant |
| <input type="checkbox"/> Une voiture bleue | <input type="checkbox"/> Un café |
| <input type="checkbox"/> Quelque chose qui commence par la lettre R | <input type="checkbox"/> Quelqu'un qui promène son chien |

ACTIVITÉS LEGO® LIFE !

CHERS MEMBRES !

POUR PASSER D'INCROYABLES FÊTES DE FIN D'ANNÉE, RIEN DE TEL QUE DE CONSTRUIRE ENSEMBLE. QUE TU FABRIQUES UN CADEAU POUR UNE PERSONNE QUE TU AIMES OU QUE TU T'AMUSES, TU CRÈES ET SÈMES DES SOUVENIRS. J'AIMERAI VOIR CE QUE TU CONSTRUIS, CE QUE TU DESSINES ET MÊME TES LETTRES. ENVOIE-LES MOI, ET PASSONS TOUS DE SUPERBES FÊTES DE FIN D'ANNÉE ET UNE MERVEILLEUSE NOUVELLE ANNÉE !

LES CADEAUX NINJAS SONT LES PLUS CHOUETTES. LE SEUL PROBLÈME, C'EST QUE TU NE PEUX PAS LES VOIR !

J'AIME FAIRE DES CADEAUX. LES ENTERRER DANS LE SABLE ET DONNER À MES AMIS DES CARTES POUR QU'ILS LES RETROUVENT.



Envois des membres de LEGO Life

CHER MAX,

J'AI PLEIN DE PIÈCES LEGO, MAIS JE NE SAIS PAS QUOI CONSTRUIRE. PEUX-TU M'AIDER ?

-Andrew, 8 ans

SALUT ANDREW !

BIEN SÛR ! POUR T'INSPIRER, RENDS-TOI DANS L'APPLICATION LEGO LIFE POUR VOIR CE QUE LES AUTRES FANS ONT CONSTRUIT. TU PEUX AUSSI OBSERVER LE MONDE QUI T'ENTOURE POUR TROUVER DES MODÈLES INSPIRANTS.

ESSAIE DE CONSTRUIRE QUELQUE CHOSE QUE TU CONNAIS BIEN, COMME TA MAISON, TON ÉCOLE OU TON ANIMAL DE COMPAGNIE.

MAX



DIS-NOUS CE QUE TU PENSES DU MAGAZINE !

Demande de l'aide à l'un de tes parents ou à ton tuteur pour consulter LEGO.com/LIFESURVEY aujourd'hui !

À faire !

- CONSTRUIS et/ou DESSINE** quelque chose **D'INCROYABLE !**
- PRENDS UNE PHOTO !** Envoie une lettre, un dessin, une photo de ton incroyable construction LEGO, ou bien tes blagues préférées. Qui sait, elles apparaîtront peut-être sur cette page dans un prochain numéro !
- ÉCRIS-NOUS !** Demande à l'un de tes parents ou à ton tuteur de télécharger le formulaire de participation sur LEGO.com/magazine. Ensuite, envoie-le à l'attention de Max avec ta lettre, ton dessin ou ta photo.

L'adresse e-mail correspondant à ton pays se trouve sur le formulaire de participation.

Tu n'as pas encore l'appli LEGO® Life ?



Télécharge-la dès aujourd'hui **GRATUITEMENT** dans l'une des boutiques d'applis et connecte-toi avec ton LEGO Account.



Apple and the Apple logo are trademarks of Apple Inc., registered in the U.S. and other countries. App Store is a service mark of Apple Inc. Google Play is a trademark of Google Inc.

CHERCHE ce symbole dans le magazine !



Chaque fois que tu le verras, tu sauras que la page inclut un set LEGO qui comporte les instructions de montage numériques interactives **Instructions PLUS !**

1 Télécharge l'application LEGO Life gratuitement.



2 Scanne le code QR sur la notice de montage de ton set LEGO, ou saisis le numéro du set dans l'application.



3 Ensuite, appuie sur l'image du set que tu viens d'ouvrir et commence à construire !



Salut, je suis Capitaine Sécurité !

Tu veux en savoir plus sur la façon de surfer sur Internet en toute sécurité ? Retrouve-moi dans l'application LEGO

Life et je t'expliquerai ce que vous pouvez faire, tes parents et toi, pour que tu t'amuses en ligne en toute sécurité.

CAPITAINE SÉCURITÉ EST LÀ POUR T'AIDER, AUJOURD'HUI ET TOUS LES JOURS. AUX ÉTATS-UNIS LE 30 NOVEMBRE EST LA JOURNÉE MONDIALE DE LA SÉCURITÉ INFORMATIQUE.

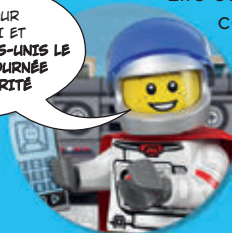

Créations Super Cool

Votre enfant a réalisé une superbe construction qu'il aimerait partager avec d'autres constructeurs ?

ENVOYEZ-NOUS UNE PHOTO !

1. Prenez en photo l'incroyable construction de votre enfant. Qui sait, son modèle apparaîtra peut-être sur cette page dans un prochain numéro !
2. Rendez-vous sur LEGO.com/magazine.
3. Téléchargez et complétez le formulaire de participation sur LEGO.com/magazine. Puis envoyez-le par e-mail avec votre photo.

L'adresse e-mail se trouve sur le formulaire de participation.



La moto du super-héros
Chloe, 10 ans, et Mael,
8 ans, Canada



Attaque de monstres
sur la ville LEGO®
Randy, 8 ans, États-Unis



Le musée de
Londres et les
joyaux de la
Couronne
Ela, 8 ans, et
Rohan, 6 ans,
Royaume-Uni

LA JOURNÉE
INTERNATIONALE DE L'AVIATION
CIVILE EST LE 7 DÉCEMBRE.
JE VAIS FÊTER ÇA EN CONSTRUISANT
UN AÉROPLANE EN HOMMAGE AUX
AVIONS QUI NOUS LIVRENT
VOS LETTRES !

LE 8 NOVEMBRE
EST LA JOURNÉE
MONDIALE DE L'URBANISME...
JE VAIS CONSTRUIRE
MA MAISON DANS LA
VILLE LEGO® !

LE 20 NOVEMBRE
EST LA JOURNÉE
MONDIALE DE L'ENFANCE !
JE VAIS FÊTER ÇA EN REGARDANT
TOUTES LES CRÉATIONS SUPER
COOL QUI ONT ÉTÉ ENVOYÉES
PAR LES INCROYABLES
CONSTRUCTEURS(RICES)
QUE VOUS ÊTES ! CONTINUEZ
COMME ÇA !

VOTE MAINTENANT !

Choisis ce que tu préfères
dans le groupe #Polls de
l'application LEGO® Life.



Qu'aimerais-tu voir
DAVANTAGE dans ton magazine
LEGO Life l'année prochaine ?



Bandes dessinées



Créations super cool



Activités et instructions de montage



Max !

Tu n'as pas encore l'appli LEGO
Life ? Télécharge-la dès aujourd'hui
GRATUITEMENT dans l'une des
boutiques d'applications et connecte-toi
avec ton identifiant LEGO.



Apple and the Apple logo are trademarks of
Apple Inc., registered in the U.S. and other
countries. App Store is a service mark of Apple
Inc. Google Play is a trademark of Google Inc.



Le vaisseau fantôme
Walkor, 9 ans, Canada



La prison
Mazet, 7 ans, France



Le navire de guerre
Gabriel, 9 ans, États-Unis



L'incroyable cabane des amies Friends
Kylie, 10 ans, et Aimee, 8 ans, Nouvelle-Zélande



Mon univers LEGO®
Roméo, 6 ans, France



Le dragon de la centrale électrique
Lucas, 9 ans, Pays-Bas



Le comptoir des ninjas
Clara, 9 ans, et David, 6 ans, Allemagne



Le Super champignon et la fleur
Mingkun, 8 ans, Australie

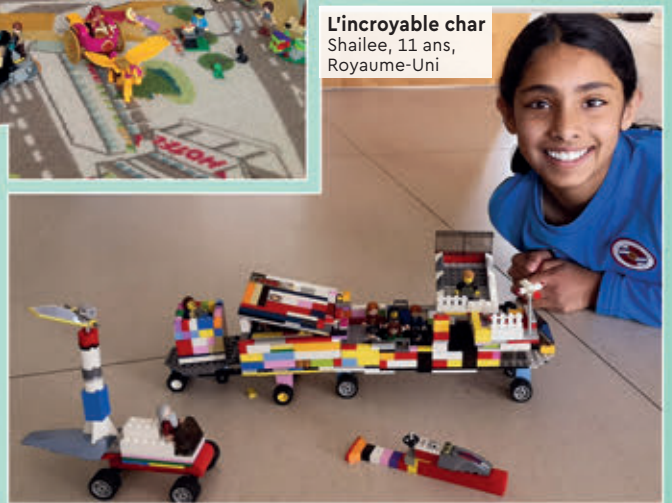

L'incroyable char
Shailee, 11 ans, Royaume-Uni



Camp scout
Oliver, 9 ans, Suède



Mon monde LEGO®
Sebastian, 6 ans, Australie



L'avion de nuit
Willum, 7 ans, Danemark



Mes lunettes LEGO®
Leonhard, 8 ans, Autriche

**Rebuild
the
world**

SURPRISE SOUS LA MER !

L'EXPLORATEUR DES OCÉANS LEGO® CITY ENQUÊTE SUR DES RAPPORTS SIGNALANT D'ÉTRANGES AGISSEMENTS PARMI LES POISSONS.

LEGO CITY

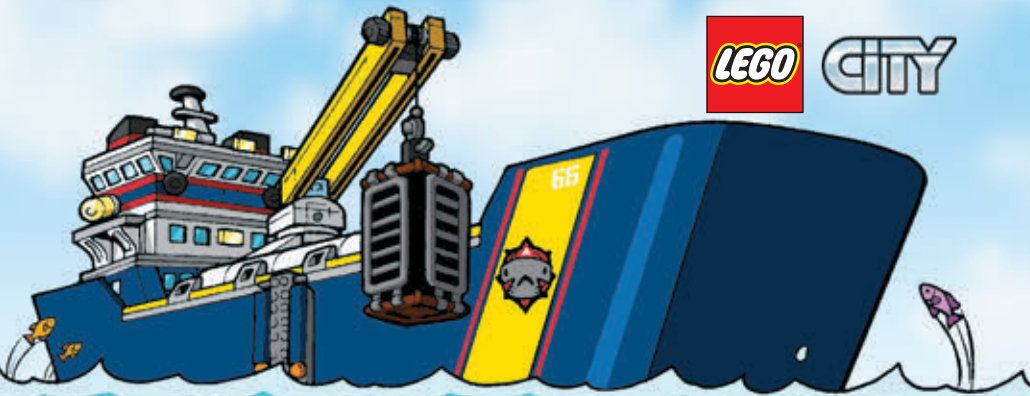

HEUREUSEMENT, L'EXPLORATRICE JESSICA SHARPE ET SON AMI HARL HUBBS SONT À BORD !

HEY, CES POISSONS SONT TRÈS BIZARRES ! JE CROIS BIEN AVOIR VU UN DALPHIN EN TRAIN DE SE FAIRE LA MALLE. QU'ENTENDS-TU DANS LE MICRO SOUS-MARIN ?

ON DIRAIT... QU'IL Y A DU GAZ DANS L'OcéAN.

APRÈS UN LONG VOYAGE DANS LES PROFONDEURS, JESSICA S'APPROCHE DE L'ORIGINE DE CES BRUITS ÉTRANGES.

JE VAIS LÀ OÙ EST LE DANGER ! PARFOIS, LE DANGER N'APPARAÎT QUE LORSQUE JE SUIS FACE À LUI.

UN VOLCAN EST EN ÉRUPTION SOUS LA MER ! ET ÇA VEUT DIRE -



ONDE DE CHOC !!!





KLONG!
BANG!



BING!



CLING!

CLING ?



JE FERAIS MIEUX DE PARLER DE CE VOLCAN AU RESTE DE L'ÉQUIPE ! MAIS COMME LE MINI SOUS-MARIN EST ENDOMMAGÉ, COMMENT Y RETOURNER ? JE SAIS !

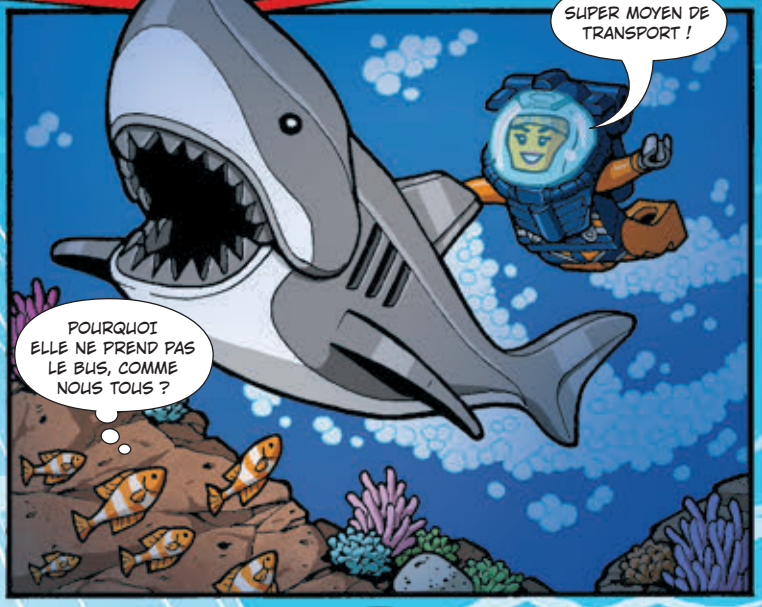

SUPER MOYEN DE TRANSPORT !

POURQUOI ELLE NE PREND PAS LE BUS, COMME NOUS TOUS ?

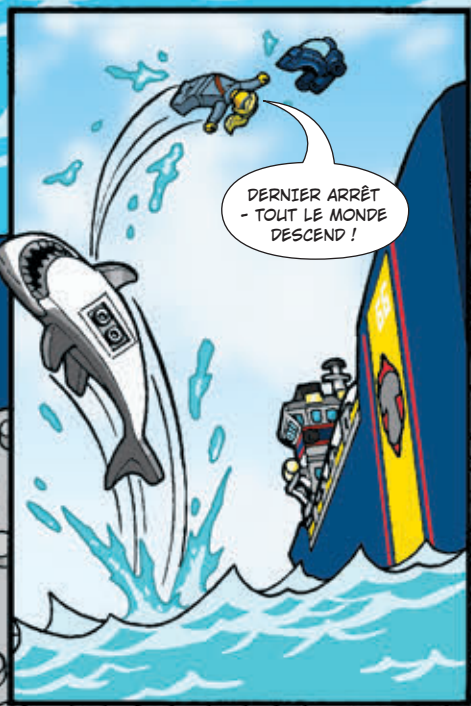

DERNIER ARRÊT - TOUT LE MONDE DESCEND !



ME REVOILÀ. PRENEZ VOTRE ÉQUIPEMENT, LES GARS. IL Y A QUELQUE CHOSE QUI BOUILLONNE LÀ-BAS EN BAS, ET CE NE SONT SÛREMENT PAS DES CUPCAKES !

EXPLORE LA TOUR D'ASTRONOMIE DE POUDLARD !

Les jeunes sorcières et sorciers de Poudlard observent les étoiles lors de leur visite à la Tour d'astronomie. Puis c'est l'heure de leur cours de potions où ils apprennent à mélanger correctement les ingrédients. Mais ils sont à la recherche d'objets qui ont disparu de l'école : un télescope, une potion et plus encore.

Peux-tu les aider à les retrouver ?

OBSERVER LES ÉTOILES

Drago Malefoy™ utilise le télescope pour observer le ciel nocturne. Qu'est-il en train de tramer ?

LA FÊTE VA COMMENCER !

Les élèves du club de Slug sont ravis d'aller à la fête du professeur Slughorn.



WIZARDING WORLD characters, names and related indicia are © & ™ Warner Bros. Entertainment Inc. WB SHIELD: © & ™ WBEI. Publishing Rights © JKR. (s20)



Harry Potter



Aide Harry et les autres élèves à **trouver ces objets manquants** dans la Tour d'astronomie !



DÉCOUVRE LA NOUVELLE SÉRIE

LEGO minifigures

LEGO® MINIFIGURES HARRY POTTER™



Albus Dumbledore™

Directeur de Poudlard, la célèbre école de magie et de sorcellerie. Un homme à la fois puissant et brillant.



Ron Weasley™

Le meilleur ami d'Harry Potter. Bien connu pour son humour et sa loyauté.



Ginny Weasley™

Benjamine des enfants Weasley, c'est elle qui a inventé le nom de « L'armée de Dumbledore ».



Luna Lovegood™

Cette jeune sorcière qui porte un chapeau de lion rugissant croit en des créatures que même les sorciers considèrent comme mythologiques.



Fred Weasley

Frère aîné de Ron. Bien connu pour ses farces et ses inventions.



George Weasley

Frère jumeau de Fred. Son sens des affaires a contribué au succès de la boutique Farces pour sorciers facétieux.



Neville Londubat

Ce Gryffondor a été un membre important de l'armée de Dumbledore.



Mimi Geignarde

Fantôme qui hante les toilettes des filles du deuxième étage à Poudlard.



Harry Potter™

Sorcier courageux et bienveillant qui s'oppose au terrible Lord Voldemort™.



Hermione Granger™

Sorcière intelligente et fidèle, qui excelle dans les sorts, les potions et les créatures magiques.



Gripcac

Gobelin qui a travaillé à la banque Gringotts™ et veut l'épée de Gryffondor.



Kingsley Shacklebolt

Sorcier qui travaille secrètement pour l'Ordre du Phénix.



Professeur Chourave

Cheffe du département de botanique à Poudlard. Elle met beaucoup d'énergie au service des plantes dont elle s'occupe.



Lily Potter

Mère de Harry Potter. Elle a péri en protégeant son fils de Voldemort.



Bellatrix Lestrange

Dangereuse Mangemort et ennemie de Harry Potter. Elle fait usage du sortilège Doloris.



James Potter

Père de Harry Potter. Il s'est battu pour sauver son fils de Voldemort.



QUIZ HARRY POTTER

Te souviens-tu de tous les détails concernant les amis et les ennemis d'Harry Potter ? Essaie de répondre à toutes ces questions. Tu peux écrire tes réponses dans les espaces prévus à cet effet. (Si tu as besoin d'un peu d'aide, lis les descriptions ci-dessus.)

1. Qui porte un chapeau rugissant ? _____
2. Qui est le frère jumeau de Fred Weasley ? _____
3. Qui hante les toilettes des filles au deuxième étage ? _____
4. Qui fait usage du sortilège Doloris ? _____
5. Quel était le nom de la boutique des Weasley ? _____

Besoin d'aide ? Tu trouveras les solutions page 27.

CRÉE UNE MAISON EN PAIN D'ÉPICE !

Quel lieu de vie délicieux. Cette maison en pain d'épice au toit recouvert de glaçage est idéale pour les constructeurs qui font preuve de « bon goût » !

Utilise ces instructions pour construire ta propre création délicieuse ou crée une maison en pain d'épice complètement différente avec les briques colorées de ta propre collection LEGO !

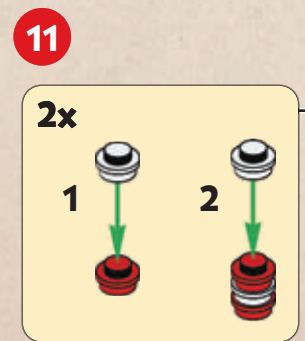
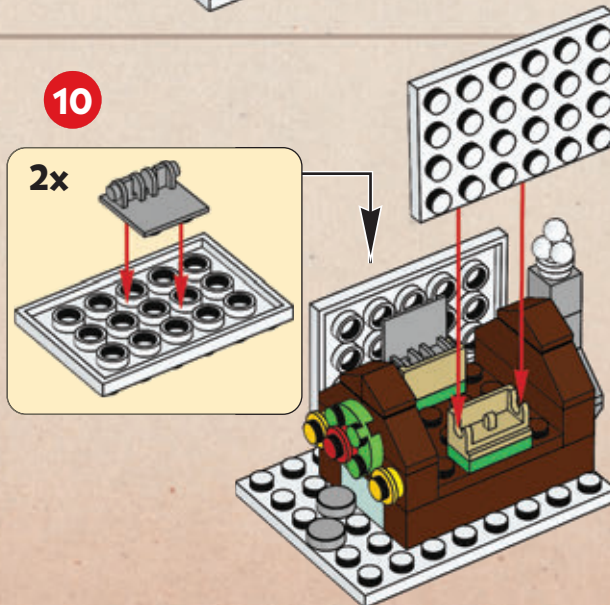
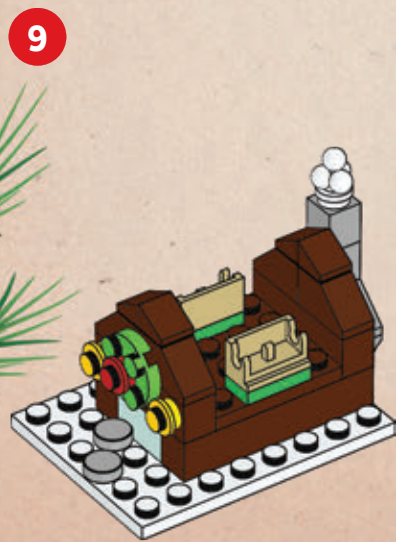
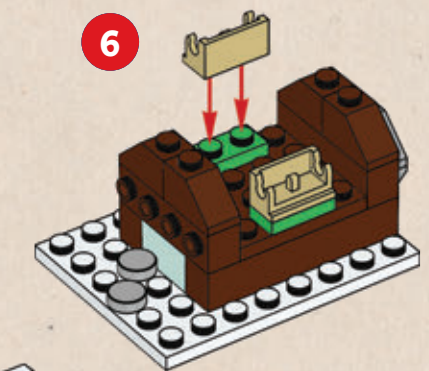
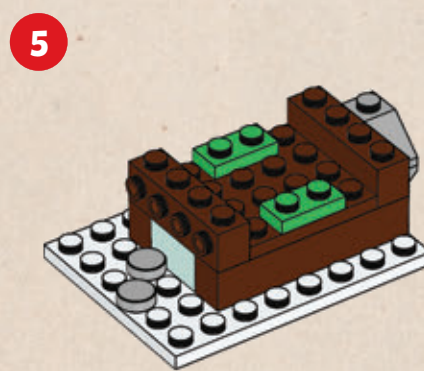
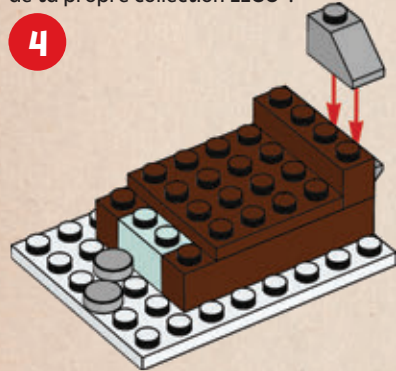
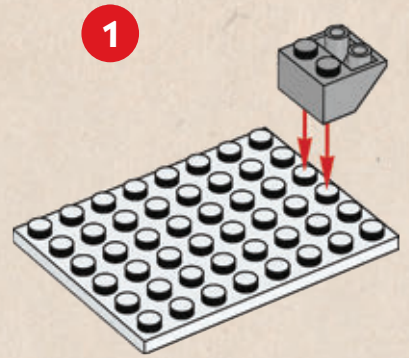

LEGO CLASSIC

**CONSTRUIS DES MAISONS
AMUSANTES ET FESTIVES !**

Tu peux créer ces maisons avec des pièces LEGO® Classic Briques et maisons ! Tu peux également reconstruire tes propres modèles et ajouter tes décorations. Regarde nos constructions !



2

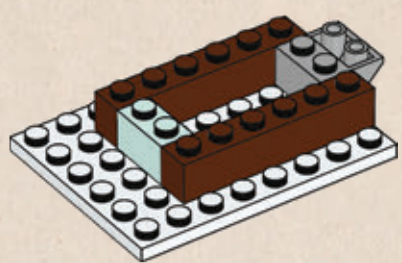

3

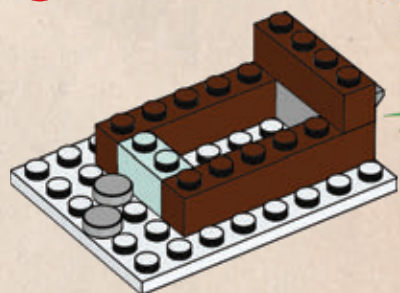

7

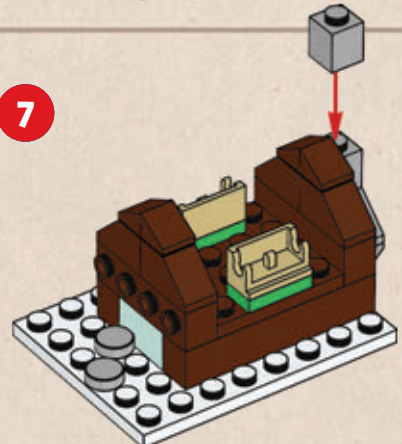

8

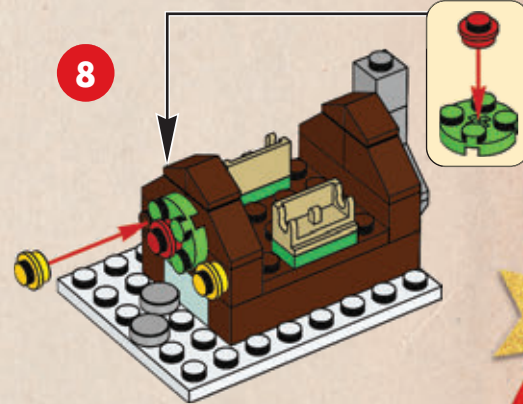

12

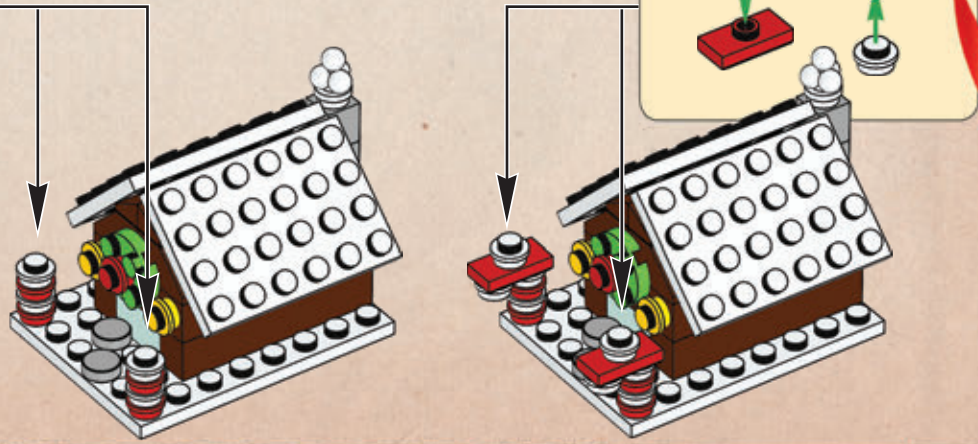

SOLUTIONS

LEGO® Super Mario™ : Page 2

1. Des pièces
2. 60 secondes
3. En lui sautant dessus
4. Le tuyau de départ
5. Le drapeau

Bienvenue : Page 3

Famille et amis

LEGO NINJAGO® : Pages 8-9

Lames de la délivrance

LEGO Creator : Page 10

À cinq pas du bord de l'eau sur l'île au crâne

LEGO Technic : Page 17

1. C, 2. C, 3. C

LEGO Harry Potter™ : Pages 24-25

1. Luna Lovegood
2. George Weasley
3. Mimi Geignarde
4. Bellatrix Lestrange
5. Farces pour sorciers facétieux



PARTOUT DANS LE MONDE, DES BÉNÉVOLES DONNENT DE LEUR TEMPS ET TRAVAILLENT DUR POUR RECONSTRUIRE LE MONDE QUI LES ENTOURE. NOUS LEUR RENDONS HOMMAGE À L'OCCASION DE LA JOURNÉE MONDIALE DU BÉNÉVOLAT, LE 5 DÉCEMBRE.



UN MOULIN À VENT DÉJANTÉ ET PLUS ENCORE !

Quand l'imagination se mêle aux briques LEGO, des choses incroyables peuvent arriver. Ici, nous avons reconstruit quelques maisons festives amusantes. Tu ne trouveras sans doute pas de maisons comme celles-là dans ta ville, mais ce serait chouette d'en voir !

Rebuild the world



Rends-toi dans l'application LEGO Life et partage tes maisons festives avec le groupe #Rebuild.



OFFRE UN CADEAU !



 Transforme l'univers d'un ami ou d'un membre de ta famille avec DOTS, en offrant un cadeau unique que tu as réalisé toi-même. **Prends une photo ou fais un dessin et place ta création dans le cadre ci-dessous après l'avoir décoré avec des éléments DOTS.**

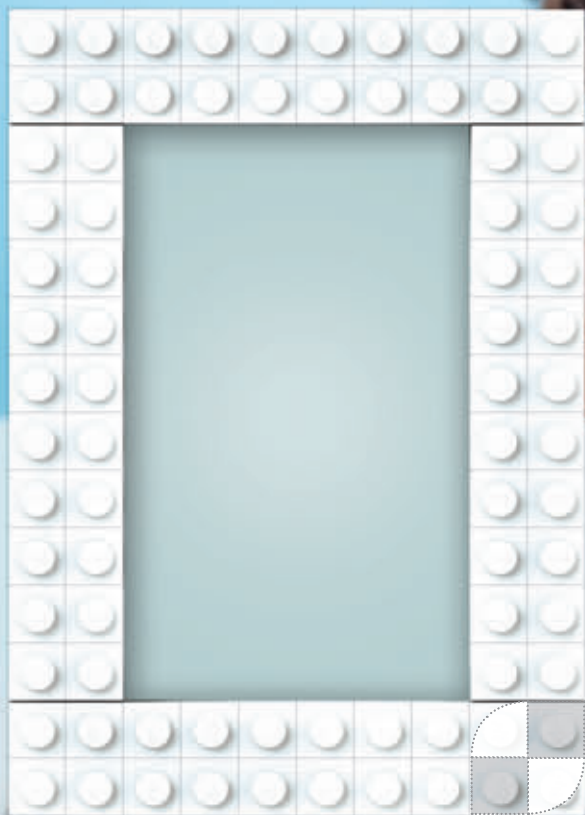

Le prochain numéro du magazine LEGO Life sortira en janvier !