



# LE MAGAZINE



CRÉATIONS SUPER COOL



ACTIVITÉS



BANDES DESSINÉES



POSTERS



# BIENVENUE DANS LE NUMÉRO 1!



LES DRAGONS  
SONT ÉNORMES ET  
ONT FIÈRE ALLURE !

TOUT À FAIT !  
NOUS SOMMES  
AUSSI UN SYMBOLE  
DE CHANCE.

QUAND JE SERAI  
GRAND, JE VEUX  
ÊTRE COMME LUI !

OÙ SUIS-JE ?

## LES AVENTURES DE MAX



RENDS-TOI À LA PAGE 4 POUR  
DÉCOUVRIR LA SUITE !



SALUT, C'EST MAX ! COMMENÇONS ENSEMBLE 2024 ! AU PROGRAMME : DES DRAGONS, DE LA MUSIQUE, DE FABULEUX VÉHICULES, DES ANIMAUX... ET MA NOUVELLE FORMIDABLE AMIE !



## LISTE DE CHOSES À FAIRE :

Coche les cases au fur et à mesure que tu parcoures les activités et les histoires amusantes de ce numéro !

Participe à une mission LEGO® City et trouve un véhicule pour s'évader de la prison en haute mer.

Construis ton nouvel animal.

Lis l'histoire du sauvetage de Zian dans la bande dessinée LEGO® DREAMZZ™.

Découvre quelle créature tu es.

Découvre les nouvelles aventures de Max.

SALUT, JE M'APPELLE VALENTINA ! J'ADORE LE SPORT, LES CACTUS ET TOUT CE QUI TOUCHE À LA SCIENCE ! JETTE UN ŒIL À NOTRE LISTE DE CHOSES À FAIRE ET DÉCOUVRE DE NOUVELLES BANDES DESSINÉES, DES TESTS ET D'INCROYABLES CRÉATIONS !



## PRATIQUE !

Repère ces briques sur les pages d'activités. Elles t'indiquent si l'activité est facile, difficile ou entre les deux. Essaie-les toutes pour voir comment tu te débrouilles ! Si tu as besoin d'aide, toutes les solutions se trouvent page 27.



**NIVEAU 1**  
Facile



**NIVEAU 2**  
Entre les deux



**NIVEAU 3**  
Difficile

## TROUVE LES AMIS ANIMAUX !

Les chiots ou les chiens te guideront vers des activités et des histoires qui ont été créées spécialement pour toi !



## LEGO® Life Magazine

Numéro ISSN 2554-4721

Pour toute question concernant ton adhésion, visite [LEGO.com/service](https://LEGO.com/service) ou appelle le 00 800 5346 5555 (appel gratuit d'une ligne fixe)

Pour plus d'informations sur LEGO Life, rends-toi sur [LEGO.com/life](https://LEGO.com/life) (Pour le Canada : [LEGO.fr/service](https://LEGO.fr/service) ou appelle le 1-877-518-5346)



**LEGO Life Magazine**  
15-17 rue Vivienne  
75002 PARIS, France



**LEGO Life Magazine**  
Ruiterschool 5,  
2930 Brasschaat



**LEGO Life Magazine**  
C.P. 6005 Markham, ON  
L3R 8G8



(FR/CAFR)

LEGO, le logo LEGO, DREAMZZ, le logo FRIENDS, NINJAGO, la minifigurine et les configurations des briques et tenons sont des marques déposées du groupe LEGO. ©2024 The LEGO Group.



## PARTICIPE À LA MISSION !

Trouve le véhicule pour s'évader de la prison en haute mer !

- Résous trois énigmes LEGO® City dissimulées dans ce magazine, la première est juste ci-dessous !
- À l'aide des trois indices, trouve le bon véhicule sur le poster LEGO City page 14 !

## MISSION DE RECHERCHE N° 1 :

Remets les lettres dans l'ordre et découvre si le véhicule se déplace sur terre, sur mer ou dans les airs.

RETE

Besoin d'aide ? Tu trouveras les solutions page 27.

## ENVOIE-NOUS TES CRÉATIONS SUPER COOL !

Ton modèle apparaîtra peut-être dans un prochain numéro du magazine LEGO® Life. Demande à l'un de tes parents ou à ton tuteur de se rendre sur [LEGO.com/magazine](https://LEGO.com/magazine) pour en savoir plus.



# LE JOUR DE CHANCE DE MAX

MAX EST EN RETARD !

LE MATCH DE FOOT DE VALENTINA VA COMMENCER ! JE DOIS ME DÉPÊCHER POUR ARRIVER À TEMPS !

QUELLE CHANCE ! JE CROYAIS L'AVOIR PERDU !

MAX LE SKATEUR

QUEL EST LE CHEMIN LE PLUS COURT POUR ALLER AU TERRAIN DE FOOT ?

ZOUM

ET SI ON PRÉNAIT UN RACCOURCI ?

MARQUEZ UN BUT, GAGNEZ UN PRIX !

C'EST LE MOMENT DE MARQUER !

MARQUEZ UN BUT, GAGNEZ UN PRIX !

NOUS AVONS UN GAGNANT !







# L'AVENTURE MUSICALE DE LIANN

Les amis célèbrent l'anniversaire de Liann en s'amusant en musique ! Prêt(e) à te joindre à eux ? Tu peux aussi organiser ta propre soirée karaoké !



## OÙ EST LE BILLET ?

Paisley va bientôt devenir Ley-La à l'occasion d'un concert ! Liann veut la voir sur scène, mais elle a perdu son billet. Aide-la à le trouver !



## JOUE AVEC LE GROUPE !

Entoure ou colorie l'instrument dont tu aimerais jouer ! S'il ne se trouve pas ici, dessine-le !

Besoin d'aide ?

Tu trouveras les solutions page 27.

Toutes les mini-poupées ne sont pas incluses dans le set.





**CRÉE UNE TENUE VIBRANTE**

Colorie la superbe affiche du concert de Ley-La !



**CLAVIER**

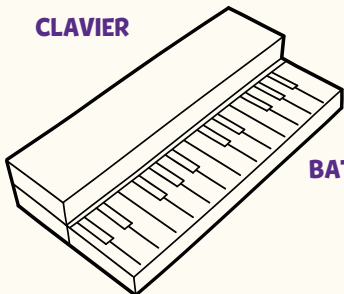

**BATTERIE**

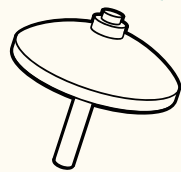

**GUITARE**

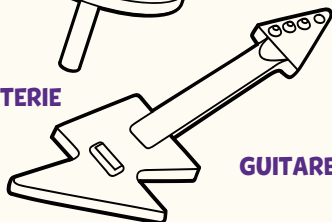

POUR ENCORE PLUS DE MUSIQUE ET DE JEUX, RENDS-TOI SUR : [LEGO.COM/KIDS/FRIENDS](http://LEGO.COM/KIDS/FRIENDS)





# QUELLE CRÉATURE ES-TU ?



CREATOR

3 EN 1



FAIS LE TEST

Réponds à quelques questions et découvre à quelle créature tu ressembles le plus !

COMMENCE ICI

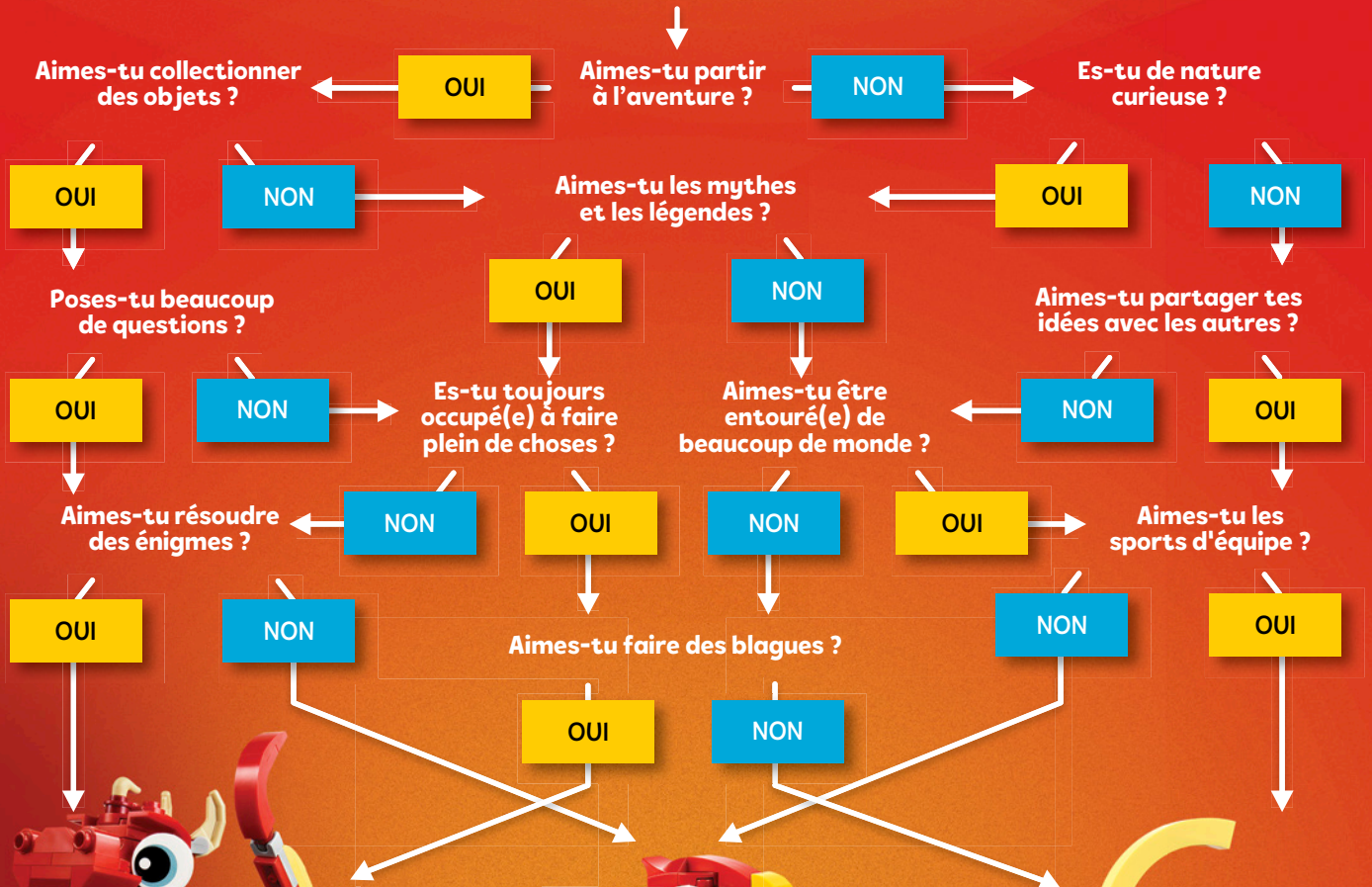

**DRAGON**

Tu aimes rire et résoudre des casse-tête. Et si c'était possible, tu cracherais du feu !



**PHÉNIX**

Tu débordes d'énergie et tu aimes aller vite. Si tu pouvais, tu essaierais de voler !



**POISSON ROUGE**

Tu aimes passer du temps avec tes amis et t'amuser. En particulier si cela inclut des sports aquatiques !



# LE JEU DES SILHOUETTES DE ROUGE



Prends garde à Rouge la Chauve-souris ! Elle a créé de fausses silhouettes pour duper Knuckles et voler l'Émeraude Mère. Sa ruse lui permettra-t-elle de s'emparer de la pierre précieuse ?



ME VOILÀ !  
LA PIERRE SERA  
À MOI !

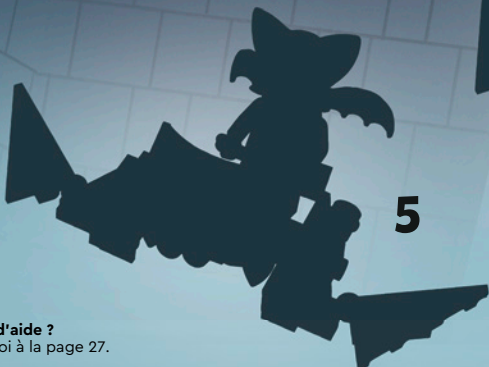

## CHASSE AUX SILHOUETTES

Aide Knuckles à protéger la pierre.  
Entoure la bonne silhouette !



Joue au nouveau jeu vidéo  
LEGO® Sonic the Hedgehog™  
sur [LEGO.com/kids](https://www.lego.com/kids).

Besoin d'aide ?  
Rends-toi à la page 27.

©SEGA. All rights reserved. SEGA is registered in the U.S. Patent and Trademark Office. SEGA and SONIC THE HEDGEHOG are either registered trademarks or trademarks of SEGA CORPORATION.



LES NINJAS, SORA ET LE BÉBÉ DRAGON RIYU AFFRONTENT LA MALÉFIQUE IMPÉRATRICE BÉATRIX DANS SON PUISSANT ROBOT.

# L'ÉVEIL DES POUVOIRS DE SORA

SOUDDAIN, AU BEAU MILIEU DE LA BATAILLE, RIYU DISPARAIT ET SORA SE RETROUVE SEULE...

SEULE, TU N'AS AUCUN POUVOIR !

TOUT EST DANS SON ROBOT.

RIYU, NON !

MÊME PAS EN RÊVE.

BANG!

BOOOUM!

J'AI BESOIN D'UN PEAU DE TON POUVOIR ÉLÉMENTAIRE !

TU NE PEUX PAS ABANDONNER ! SOUVIENS-TOI, ON NE RENONCE JAMAIS.

MAIS JE L'AI PERDU. J'AI PERDU MON POUVOIR DU DRAGON.

TON VÉRITABLE POTENTIEL EST EN TOI. TU DOIS LE LIBÉRER.

C'EST FINI. ADMETS-LE !

ÇA MARCHE !

BRAVO, SORA !

ARIN A RAISON. JE L'AI DÉJÀ FAIT.





QUE DIS-TU DE ÇA, L'IMPÉRATRICE ?

CE N'EST PAS ENCORE FINIIII !

BOUM

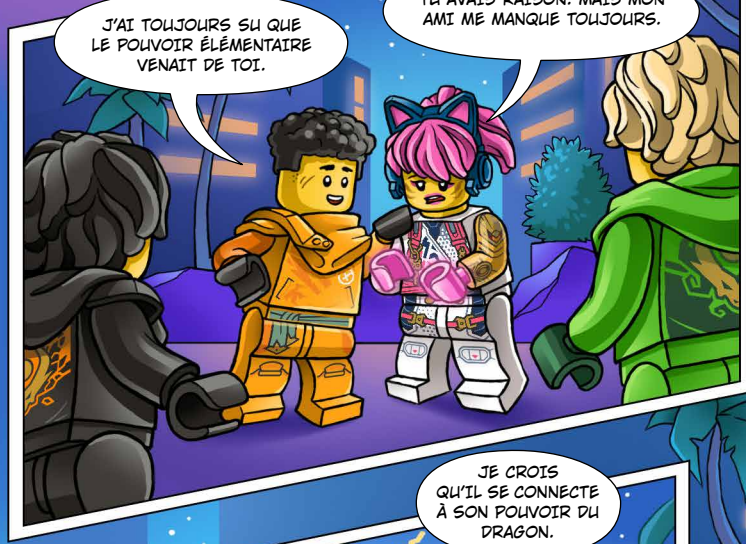

J'AI TOUJOURS SU QUE LE POUVOIR ÉLÉMENTAIRE VENAIT DE TOI.

TU AVAIS RAISON. MAIS MON AMI ME MANQUE TOUJOURS.



RIYU ÉTAIT UN VÉRITABLE AMI.

JE DOIS LE RETROUVER !



QUE FAIT-IL ?

JE CROIS QU'IL SE CONNECTE À SON POUVOIR DU DRAGON.



RIYU, TE REVOILÀ !

COMMENT EST-CE POSSIBLE ?



HEIN ?

PARFOIS, ON NE PREND CONSCIENCE DE SON POUVOIR QUE LORSQUE LA SITUATION NOUS OBLIGE À Y FAIRE APPEL.



# TROUVE LE MOTIF



Sammy Gutierrez et Darius Bowman observent de superbes motifs de dinosaures.



## DE QUEL DINOSAURE S'AGIT-IL ?

Relie chaque dinosaure au motif qui lui appartient.



JEUNE  
RAPTOR



BÉBÉ  
ANKYLOSAURE



BÉBÉ  
RAPTOR



BÉBÉ  
TRICÉRATOPS





CITY









# JURASSIC PARK





# JURASSIC PARK

## THE UNOFFICIAL RETELLING



© 2024 The LEGO Group and Universal Studios. LEGO, the LEGO logo, the Brick and the Knob configurations, and the Minifigure are trademarks and/or copyrights of the LEGO Group. Jurassic Park © Universal City Studios LLC and Amblin Entertainment, Inc. All Rights Reserved.



# LE PUISSANT T. REX !



Les scientifiques de Jurassic Park ont trouvé le crâne du roi des dinosaures. Joins-toi à eux pour en apprendre davantage sur cette fascinante créature.

## À TABLE !

Le T. rex était un carnivore. Il aimait se nourrir de grands animaux, mieux valait donc éviter de s'en approcher !

## IL NE MANQUE PAS DE MORDANT !

Ce T. rex possédait de solides mâchoires dont la morsure était bien plus terrible que celle d'un chien !



## UN LOOK STYLÉ

Le T. rex avait des rayures ! Les mâles arboraient une jolie couleur verte ainsi que d'élégantes rayures noires et jaunes.



## CONNAIS-TU BIEN LES DINOSAURES ?

Lis les informations sur le T. rex et teste tes connaissances !

1. Le T. rex était :

- A) Végétarien
- B) Fan de crème glacée
- C) Carnivore

2. Les mâles T. rex étaient :

- A) Roses à paillettes bleues et dorées
- B) Verts avec des rayures jaunes et noires
- C) Vêtus d'une veste et d'une cravate

3. On dit du T. rex qu'il est :

- A) Le plus drôle des dinosaures
- B) Une brave bête
- C) Le roi des dinosaures

Besoin d'aide ? Rends-toi à la page 27.

© Universal City Studios LLC and Amblin Entertainment, Inc. All Rights Reserved.



# NINJAGO

DRAGONS RISING

# LES DRAGONNIERS



Les dragons ont la cote dans le monde NINJAGO® ! Chaque ninja possède un compagnon ailé. Retrouve le nom de chaque dragonnier dans la grille de mots mêlés.

**NYA**



**KAI**



A	O	U	K
R	N	Y	A
I	X	F	I
N	S	Z	Q

**ARIN**



Besoin d'aide ?

Tu trouveras les solutions page 27.



# QUEL SERA TON NOUVEL ANIMAL ?

Aimerais-tu te construire un nouvel ami ? Suis les instructions pour donner vie à ton animal. Si tu n'as pas toutes les briques présentées, ton éléphant peut être de n'importe quelle forme ou couleur.

## Chers adultes !



Aidez votre enfant à trouver les briques et créez ensemble l'animal de votre choix ! Vous pourrez ensuite l'envoyer aux Créations super cool. Vous trouverez plus d'informations page 22.

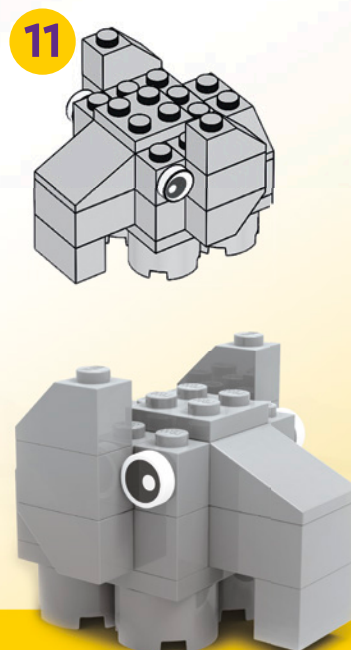
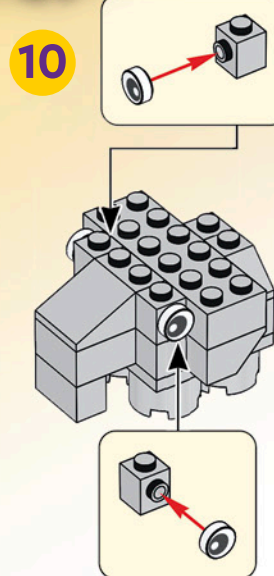
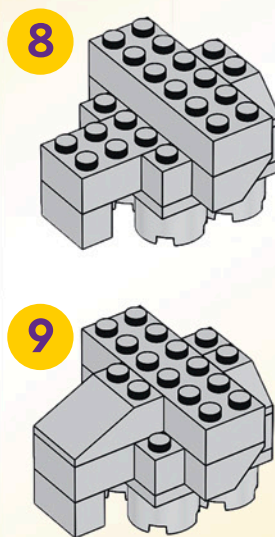
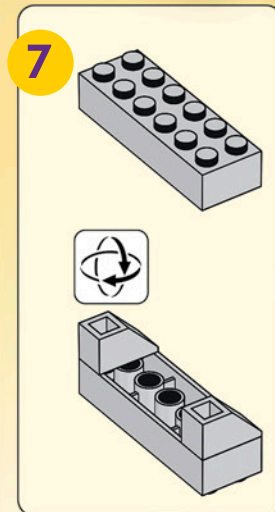
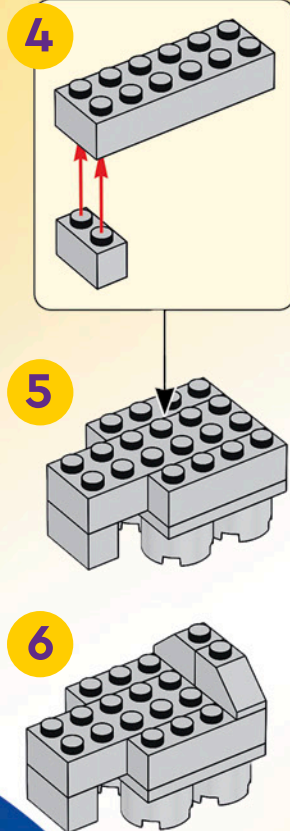
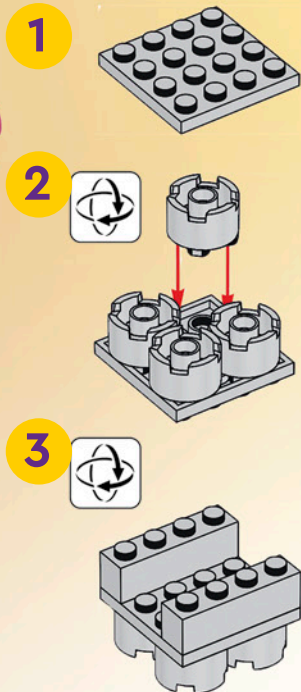

## MISSION DE RECHERCHE N° 2

Il y a un animal près du véhicule que tu dois trouver. Pour découvrir de quel animal il s'agit, déchiffre le mot à l'aide des numéros.

7	O	4	3	P	5	L	6	L	8	N	1	P	2	A
1	2	3	4	5	6	7	8							

Plus d'informations sur les missions d'évasion page 3.



Retrouve d'autres instructions de montage inspirantes dans l'application gratuite LEGO® Builder !



- Enregistre le set
- Zoome et fais pivoter ton modèle pendant que tu construis
- Suis l'avancée de ta construction !

N'oublie pas de demander la permission à un adulte avant de télécharger des applications.



# CHANGE LA FORME DE Z-BLOB

Z-Blob peut se transformer en tout ce qu'il veut !  
Si tu avais un ami tel que lui, en quoi voudrais-tu le transformer ? Découvrons-le !

J'ADORE CETTE Z-VOITURE !  
ALLONS-Y !

BRAVO, Z-BLOB !  
ET POURQUOI PAS UN Z-SKATEBOARD ?



## Z-QUOI ?

Utilise tes talents pour le dessin ou les briques LEGO® de ta collection pour transformer Z-Blob en ce que tu veux !



# LE SAUVETAGE DE ZIAN

AU COURS D'UNE AVENTURE DANS LE MONDE DES RÊVES, MATEO ET LA BANDE RETROUVENT ZIAN PRISONNIER DES GNOMES DE LA NUIT...

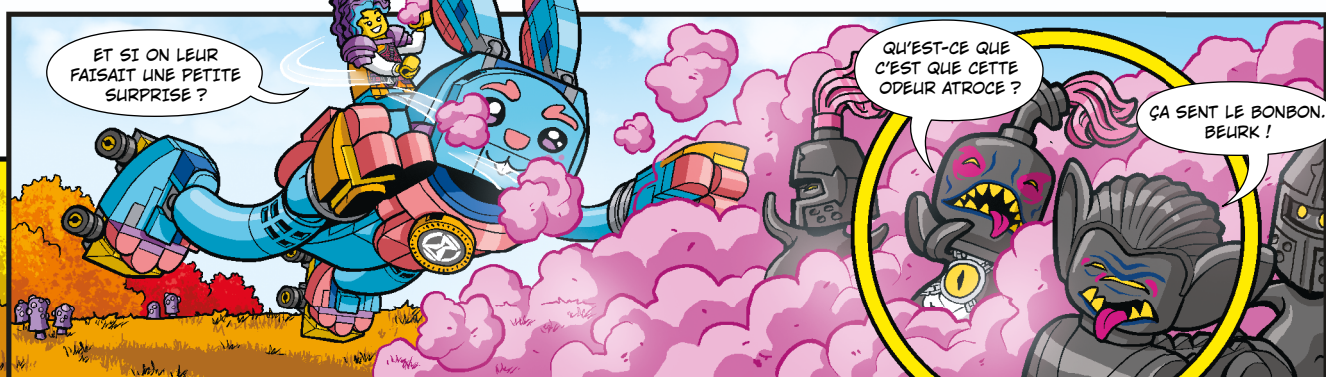
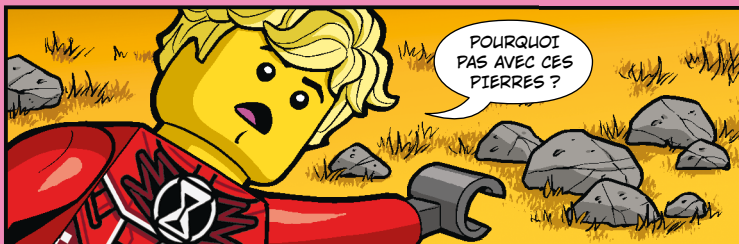





ILS NOUS ONT PIÉGÉS. RETOURNEZ-Y ! NE LES LAISSEZ PAS S'ÉCHAPPER !

GRRR !

DÉPÊCHE-TOI, ZOBY ! ILS REVIENNENT !



ENFIN ! TU ES LIBRE !



CROA !

BIEN JOUÉ ! ALLONS-NOUS-EN D'ICI !

ARRÊTEZ-LES ! ARRÊTEZ-LES !



ATTRAPE, MATEO, ET NE LÂCHE PAS !

QUELLE AVENTURE !



ILS SE SONT ÉCHAPPÉS ! LE PATRON NE VA PAS ÊTRE CONTENT.

TOUT CE ROSE ME DONNE ENVIE DE VOMIR !



CRROA !

C'ÉTAIT MOINS UNE.

MAIS NOUS AVONS RÉUSSI !

BEAU TRAVAIL, TOUT LE MONDE !





Le sauvetage de la ville  
Mackenson, 10 ans, États-Unis



La porte d'embarquement de l'aéroport  
Leny, 7 ans, Belgique

Tu as réalisé une **SUPERBE CONSTRUCTION** que tu souhaites partager avec d'autres constructeurs ?

## ENVOIE-NOUS UNE PHOTO !

- 1 Fais-toi **prendre en photo avec ta construction**. Elle sera peut-être publiée sur cette page dans un prochain numéro.
- 2 Demande à l'un de tes parents ou à ton tuteur de se rendre sur [LEGO.com/cool-creations](https://www.lego.com/cool-creations).
- 3 Vous pourrez y **télécharger le bulletin de participation** à remplir et à nous envoyer par e-mail avec ta photo. L'adresse e-mail est indiquée dans le formulaire de participation.
- 4 N'oublie pas que tu peux également nous envoyer l'histoire de ton modèle. Dis-nous comment tu l'as construit, ce qu'il se passe dans la scène ou tout ce que tu veux. Max adore aussi recevoir des lettres !

Le royaume sous-marin de Merlopia  
Andrea, 8 ans, Canada

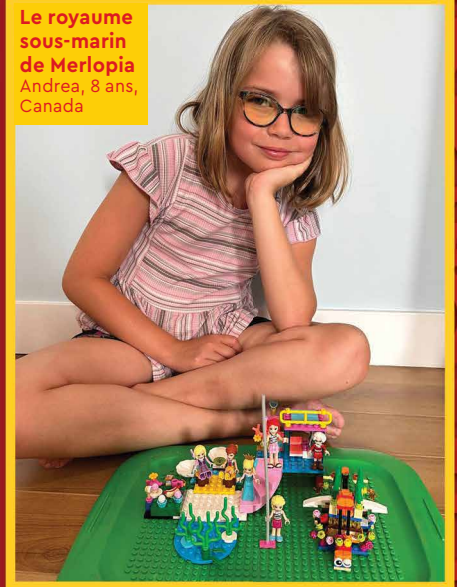

MERCI À TOUS CEUX  
QUI ONT ENVOYÉ LEURS CRÉATIONS,  
NOTAMMENT : THEO ET GEORGIE, TEI,  
LOLA, CULLEN, SIMA, JESSE ET SAIGE.  
TOUTES VOS CRÉATIONS SONT  
FORMIDABLES !

ET ENVOYEZ-NOUS  
VOS LETTRES !  
ON ADORE LES  
LIRE !

### Chers adultes !

Vous pouvez envoyer  
une photo en remplissant  
le formulaire sur  
[LEGO.com/cool-creations](https://www.lego.com/cool-creations).



La grande évasion  
Lenne et Jurre, 7 et 5 ans, Pays-Bas



# Rebuild the world™

**Le château de Carla**  
Carla, 6 ans, Autriche



**Le camion de pompiers  
et le bâtiment en feu**  
Wolf, 5 ans, Allemagne

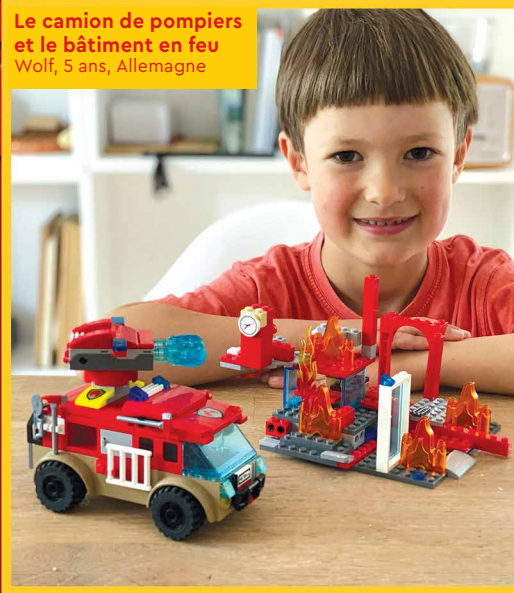

**Jurassic City**  
Elis, 5 ans, Royaume-Uni



**Miami Beach**  
Hugo, 8 ans, France



**Le château aux murs arc-en-ciel**  
Maxine et Lyra, 7 et 5 ans, États-Unis



**L'école de Heartlake City**  
Clarisse, 9 ans, France



# UNE BELLE JOURNÉE AVEC LA REINE DES NEIGES

Elsa, Anna, Bruni, bébé Sven et les bonshommes de neige passent une formidable journée dans le château de glace d'Elsa. Qu'aiment-ils faire tous ensemble ? Découvrons-le !



## AVENTURES AU CHÂTEAU

Elsa aime parcourir l'intérieur et l'extérieur du château. Peux-tu deviner comment elle se sent dans les différents endroits ? Inscris les chiffres dans les cercles !



**AVENTUREUSE**

**CURIEUSE**

**ENTHOUSIASTE**

**JOYEUSE**

**JOYEUSE**

**1** J'adore jouer sur la balançoire avec mes amis !

**2** Je me demande ce qu'il se passe à Arendelle en ce moment ?

**3** Regarde toute cette crème glacée ! Miam !

**4** J'aime m'asseoir près du feu avec ma famille et mes amis.

**5** C'est tellement amusant d'essayer de nouvelles choses !





# LA COURSE AU TRÉSOR

La course jusqu'au coffre au trésor a bien amusé tout le monde. Mais qui a gagné ? Suis les empreintes pour le découvrir !

Besoin d'aide ? Tu trouveras les solutions page 27.

**Chers adultes !**  
Vous pouvez parler avec vos enfants des émotions d'Elsa et évoquer avec eux les moments où il leur arrive de les ressentir eux-mêmes.



Toutes les mini-poupées ne sont pas incluses dans le set.

©Disney



# ATTRAPE LE BOUFFON VERT



**NOUVEAU!**

Spider-Man et Ghost Spider traquent le Bouffon Vert venomisé avant qu'il ne détruise la ville. Peux-tu les aider ?

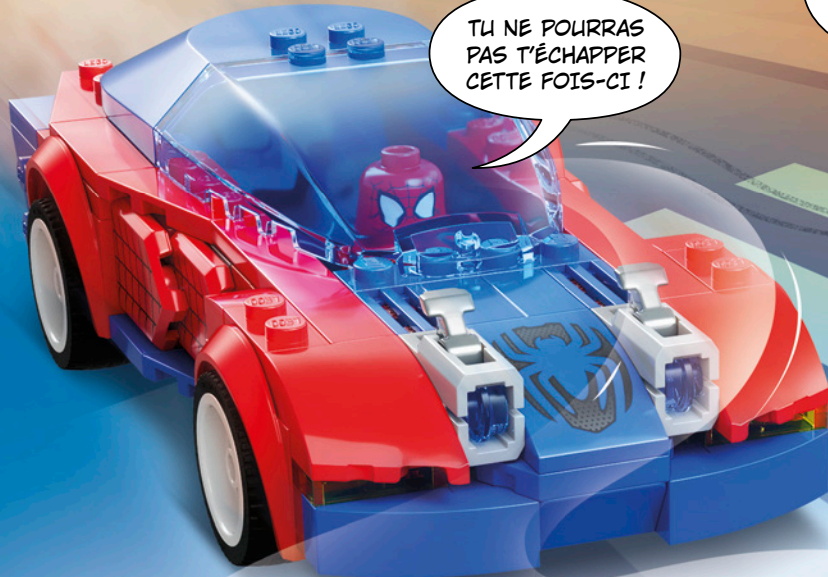

TU NE POURRAS PAS T'ÉCHAPPER CETTE FOIS-CI !

VOILÀ QUI DEVRAIT FAIRE L'AFFAIRE. LE BOUFFON VERT N'A AUCUNE CHANCE !



CETTE TOILE EST PLEINE DE TROUS, MOUHAHA !



## LANCE UNE TOILE

Relie les points de la toile pour attraper le Bouffon Vert venomisé.





# ES-TU UN(E) JEDI ?



Les Jedi savent lire dans les pensées. En es-tu capable ?  
Joue avec l'un de tes amis et découvre si tu es un(e) Jedi !



## COMMENT JOUER ?

- 1 Joueur 1 : choisis une image sans dire laquelle.
- 2 Joueur 2 : essaie de deviner de quelle image il s'agit en posant jusqu'à dix questions. Le joueur 1 ne peut répondre que par **OUI** ou **NON**.
- 3 S'il trouve la bonne image, le joueur 2 devient un Jedi. Vous pouvez ensuite inverser les rôles et jouer encore et encore !

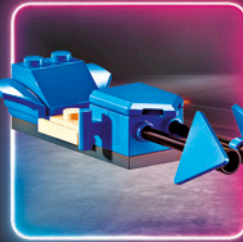

## SOLUTIONS

Missions d'évasion LEGO® City :  
p. 3 : TERRE  
p. 18 : PAILLON  
p. 28 : PETIT

Le véhicule d'évasion :



LEGO Friends, p. 6 :



LEGO Sonic the Hedgehog™, p. 9 :

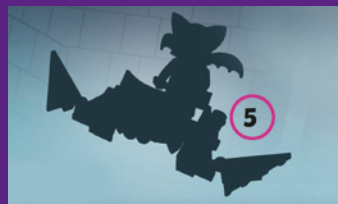

LEGO Jurassic World, p. 12 :



LEGO Jurassic World, p. 17 :  
1. C, 2. B, 3. C

LEGO NINJAGO®, p. 17 :

A	O	U	K
R	N	Y	A
I	X	F	I
N	S	Z	Q

LEGO Marvel, p. 26 :



LEGO I Disney, p. 24-25 :



- 1 - JOUEUSE
- 2 - CURIEUSE
- 3 - ENTHOUSIASTE
- 4 - JOYEUSE
- 5 - AVENTUREUSE



## Le prochain numéro du magazine LEGO® Life sortira en mars !

Cher Max,  
J'adore créer des choses  
avec mes briques LEGO®.  
J'ai assemblé la ruche  
de la gamme Minecraft®,  
puis j'ai réalisé ma propre  
construction. J'adore  
regarder toutes les  
constructions LEGO du  
magazine LEGO.

Jacob

Cher Max,  
J'aime toutes les constructions  
LEGO® et j'en ai énormément.  
J'aime aussi construire  
tout un tas de créations  
LEGO mélangées. Mon frère  
Ayron et moi, on s'amuse  
beaucoup avec les briques  
LEGO. Je suis aussi très fan  
des bandes dessinées et  
des magazines. Merci de  
nous donner de quoi nous  
occuper et améliorer nos  
compétences.

Arwin

Cher Max,  
J'ai une suggestion pour  
un prochain numéro.  
Tu pourrais mettre Venom  
dans ta prochaine bande  
dessinée. Et je te suggère  
aussi d'y mettre des  
dragons.

Bien à toi,  
Cyrus

SALUT, CYRUS !  
C'EST UNE EXCELLENTE  
IDÉE, MERCI !

SALUT, ARWIN !  
ÇA A L'AIR FANTASTIQUE !  
J'ESPÈRE QUE TU AIMERAS  
LIRE MES AVENTURES DANS  
CE NUMÉRO. ET ENVOIE-NOUS  
D'AUTRES LETTRES, ON  
ADORE LES LIRE !

DÉPART

LEGO CITY

### MISSION DE RECHERCHE N° 3

Le véhicule d'évasion est-il grand ou petit ?  
Trouve la sortie du labyrinthe et tu auras la  
réponse. Une fois que tu as les trois indices,  
cherche le véhicule sur le poster LEGO® City  
page 14 !

Besoin d'aide ? Tu trouveras davantage  
d'informations sur les missions d'évasion page 3.

GRAND

PETIT