

# IL MAGAZINE



POSTER



ATTIVITÀ



FUMETTI

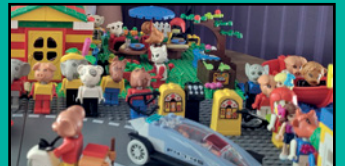

COOL CREATIONS



# TI DIAMO IL BENVENUTO AL NUMERO 1!

XĪNNIÁN  
KUÀILÈ!  
SIGNIFICA "BUON ANNO"  
IN MANDARINO.

QUESTE LANTERNE  
CHE STIAMO REALIZZANDO  
SARANNO PERFETTE PER LA  
FESTA DELLE LANTERNE.

PULIRE  
PUÒ ESSERE  
DIVERTENTE...  
GIUSTO?

FESTEGGIAMO L'ANNO  
CINESE DEL CONIGLIO  
CON DELLE CAROTE!

## LE AVVENTURE DI MAX CONIGLIO

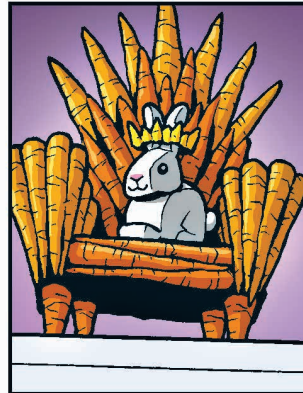
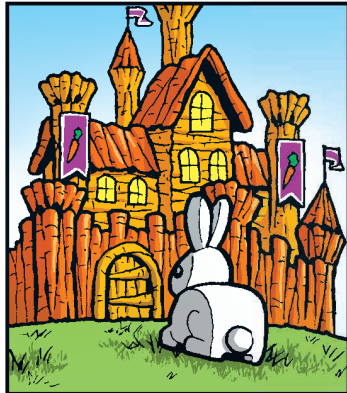
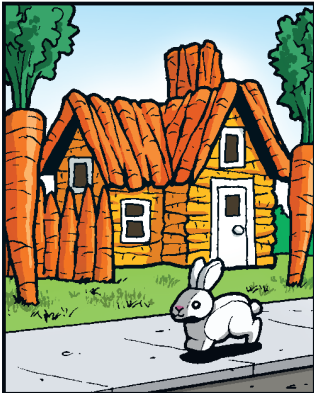

### SCELTO PER TE!



Scopri tutto il divertimento in questo numero! Vedrai anche Max con la sua bandiera dove le pagine sono state create solo per te. Cercalo in tutto il magazine!

### QUALCHE DUBBIO?

Cerca queste icone sulle pagine delle attività. Ti diranno se l'attività è facile, difficile o una via di mezzo. Provale tutte per scoprire come te la cavi! **Se non riesci ad andare avanti, le risposte si trovano a pagina 27.**







QUALCOSA MI DICE  
CHE IL CONIGLIO NE  
SARÀ ENTUSIASTA!

NON C'È NIENTE  
DI MEGLIO DI UNA  
FESTA CHE DURA  
DUE SETTIMANE!

ADORO QUESTI  
FUOCHI D'ARTIFICIO!

SEMBRA  
DELIZIOSO...

## NON HAI ANCORA L'APP LEGO® LIFE?

Chiedi a un genitore o al tuo tutore di scaricarla oggi stesso **GRATIS** da uno degli app store e di accedere con il tuo LEGO® Account.

Apple and the Apple logo are trademarks of Apple Inc., registered in the U.S. and other countries and regions. App Store is a service mark of Apple Inc. Google Play and the Google Play logo are trademarks of Google LLC.



## Ciao, sono Capitan Sicurezza!



Vuoi saperne di più su come navigare in modo sicuro online? Cercami sull'app LEGO® Life per suggerimenti su ciò che tu e i tuoi genitori potete fare per assicurarvi che il tempo trascorso online sia divertente e sicuro per tutti.

## DICCI COSA NE PENSI DI QUESTA RIVISTA!

Chiedi a un genitore o tutore di **scansionare questo codice** o di visitare **LEGO.com/LIFESURVEY** per partecipare subito al sondaggio!



## LEGO® Life Magazine

Per informazioni su LEGO® Life vai su **LEGO.com/life**

Per domande sulla tua iscrizione, vai alla pagina **LEGO.com/service**



Via Ettore Romagnoli, 6  
20146 Milano



(IT)  
LEGO, il logo LEGO, il logo FRIENDS, NINJAGO, la Minifigure e le configurazioni del mattoncino e del bottoncino sono marchi registrati e copyright del LEGO Group. ©2023 The LEGO Group.



# DOVE SONO LE MIE CAROTE?

È QUASI ARRIVATO IL MOMENTO DELLA NOSTRA FESTA DI CAPODANNO! PREPARERÒ DELIZIOSI RAVIOLI DI CAROTE PER TUTTI I NOSTRI AMICI!

SONO SICURO CHE NON ANDRÀ TUTTO STORTO COME L'ULTIMA VOLTA CHE HAI PROVATO A CUCINARE!

QUALCUNO HA DETTO CAROTE?

PENSO DI AVERE TUTTO CIÒ CHE MI SERVE.

DOVE SONO LE ALTRE CAROTE? NE AVEVO ABBASTANZA SOLO PER FARE TRE RAVIOLI DI CAROTE!

CAROTE?

COSA NE DITE DI UN TAVOLO PIÙ GRANDE?

NO! SONO MIE, ORA! SOLO MIE!

PIÙ TARDI

RIDAMMI LE CAROTE!

MAI! NE VOGLIO DI PIÙ!

OH NO! HO BRUCIATO I RAVIOLI!

ALMENO SONO RIUSCITO A SALVARE QUESTE CAROTE! SONO UN EROE!

VI SIETE RINCORSI COSÌ A LUNGO CHE VI SIETE DIMENTICATI DEI RAVIOLI! STANNO BRUCIANDO SUI FORNELLI!



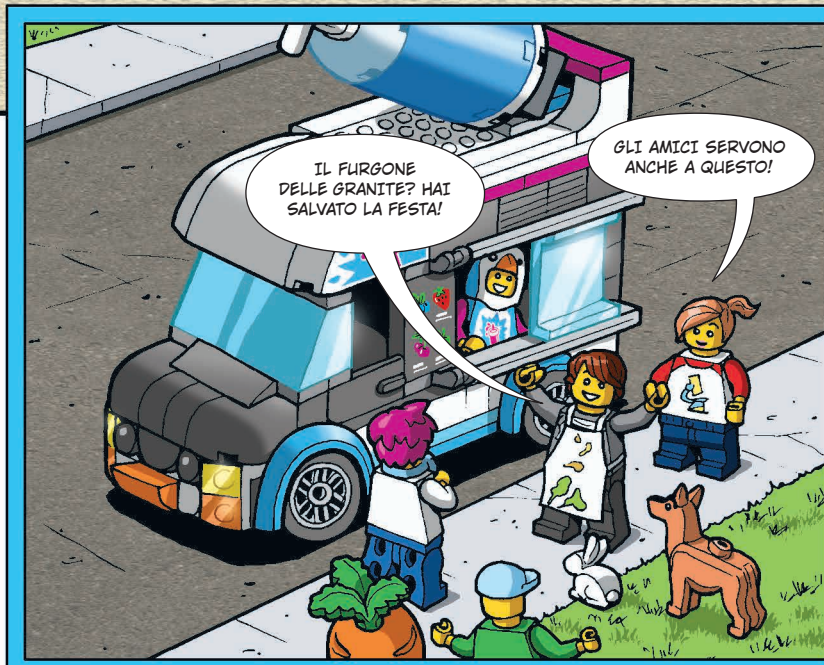
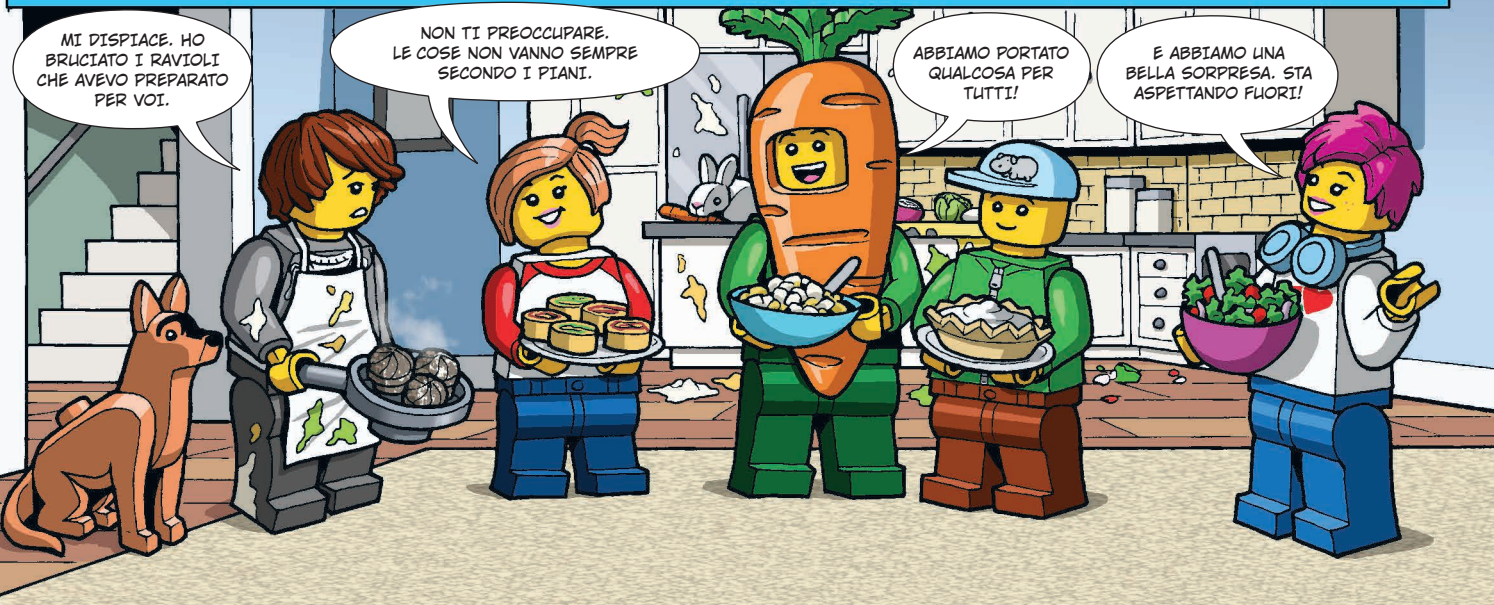
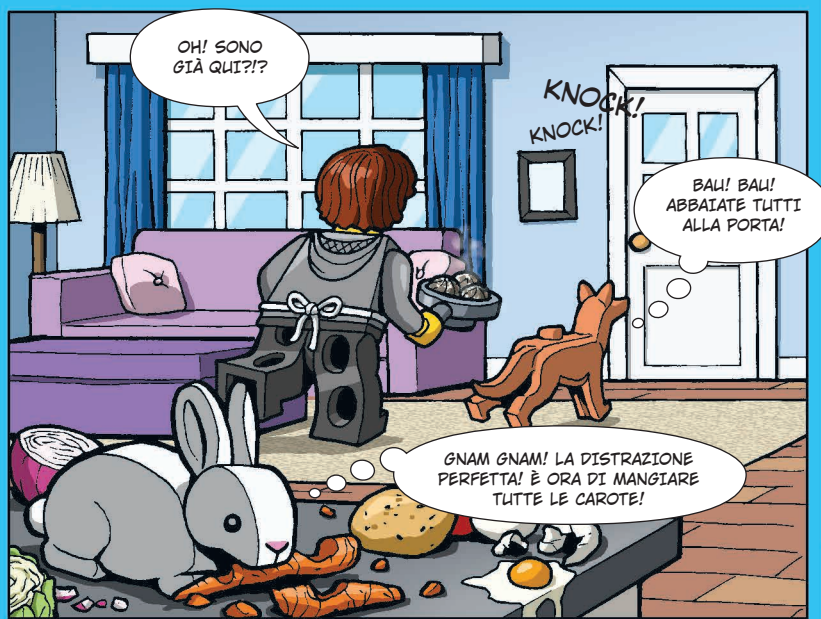



# QUAL È IL TUO SUPER POTERE?

NUOVO!



MARVEL STUDIOS  
THE INFINITY  
SAGA

Ognuno di noi ha un superpotere! Anche se spesso non lo sappiamo. Quale fantastico potere potrebbe essere il tuo asso nella manica? La sicurezza di Thor? La lealtà di Capitan America? O magari l'ingegno della Vedova Nera? **Scopri il tuo superpotere nel nostro super quiz!**

SONO INVINCIBILE CON IL MIO MARTELLO!

L'AMICIZIA CI RENDE ANCORA PIÙ POTENTI.

TI SFUGGIRÒ COMUNQUE PERCHÉ SONO IL PIÙ INTELLIGENTE. AHAAAAHAHAHA!



## QUALE POTREBBE ESSERE IL TUO SUPERPOTERE?

Rispondi alle domande e scopri il tuo super-talento.

### 1. È NOTTE FONDA E SENTI DEI RUMORI SOSPETTI NELLA TUA CAMERA DA LETTO. TU...

- A** Accendi la luce e ti metti in punta di piedi per sembrare più alto.
- B** Metti dei mattoncini LEGO® sul pavimento, sperando che il cattivo li calpesti.
- C** Salti giù dal letto per controllare se i genitori stanno bene.

### 2. TI PIACE ALZARTI PRESTO LA MATTINA?

- A** Non hai paura di nulla, nemmeno della sveglia alle 7:00!
- B** Perché dovrei svegliarmi presto e lasciare questo letto caldo e accogliente?
- C** Più presto è meglio è... più tempo per divertirsi!

### 3. QUAL È IL TUO POSTO PREFERITO NEL MONDO?

- A** Una grotta tra le montagne in cui si celano misteriosi segreti.
- B** Un parco giochi nel parco, dove puoi saltare, dondolarti e arrampicarti.
- C** Un cortile dove giocare con gli amici... e vincere!

### 4. SE POTESSI TRASFORMARTI IN UN ANIMALE PER UN GIORNO, COSA TI PIACEREBBE ESSERE?

- A** Un'aquila.
- B** Un puma.
- C** Un orso.

## ORA CONTA LE RISPOSTE.

Scoprirai quale superpotere hai! In caso di pareggio, chiedi ai tuoi amici quale superpotere, secondo loro, ti si addice di più.

### PER LA MAGGIOR PARTE RISPOSTE **A**

Alcune delle più grandi virtù di **Capitan America** sono la sua lealtà e il suo coraggio, e il fatto che non si arrenda mai. Già sentito?



### PER LA MAGGIOR PARTE RISPOSTE **B**

**La Vedova Nera** è abile e veloce... ma ha anche un grande senso dell'umorismo. Sei tu? I tuoi amici sarebbero d'accordo!



### PER LA MAGGIOR PARTE RISPOSTE **C**

Se hai bisogno di una persona solida e affidabile, **Thor** è il tuo supereroe di riferimento. Anche lui ama le avventure e, proprio come te, è sempre pronto a farsi carico di qualche peso per il resto del gruppo!





# LA MAGICA CASA DI ENCANTO



## SCOPRI COSA È CAMBIATO

La Casa dei Madrigal non riesce a decidere quale aspetto debba avere oggi. È cambiata quasi quanto il clima. Confronta le due immagini della Casa dei Madrigal e trova dieci differenze tra le due abitazioni.

Hai bisogno di aiuto?  
Le risposte si trovano a pagina 27.

### Aiuta Antonio a trovare il suo animale!

Chispi, il capibara di Antonio,  
ha trovato il suo posticino preferito!  
Ma in quale casa si nasconde?

CHISPI,  
DOVE SEI?



PERCHÉ LA  
CASITA HA UN  
ASPETTO COSÌ  
DIVERSO?

Disney  
ENCANTO

©Disney





# LA GARA PER LA GRANITA PIÙ DELIZIOSA

NUOVO!

LEGO CITY



Dopo tanto divertimento in bicicletta e in tenda, un padre e una figlia tornano a LEGO® City. La famiglia sogna le ghiacciate e gustose granite del Furgone del Pinguino. Ma ci sono ancora un paio di sorprese in arrivo. **Chi arriverà per primo al Furgone del Pinguino prima che tutte le granite si sciolgano?**

INIZIO!

## Come giocare:

- Scegli una minifigure LEGO per ogni giocatore: sarà la vostra pedina di gioco.
- Posiziona la tua pedina di gioco sullo spazio Inizio.
- Utilizza un mattoncino LEGO come dado. Il giocatore più giovane inizia per primo.
- Lancia il mattoncino LEGO per scoprire di quanti spazi devi spostarti.
  - Se il mattoncino atterra con il lato dei bottoncini rivolto verso l'alto, dovrai avanzare di uno spazio.
  - Se atterra con il lato dei bottoncini rivolto in basso, dovrai avanzare di due spazi.
  - Se atterra su un lato, avvanzerai di tre spazi.
- Se ti imbatti in uno scorpione ipnotizzante, in un simpatico coniglio o in un cactus, ti fermi ad ammirarli, ma salterai un turno!
- Il primo giocatore che raggiunge il Furgone del Pinguino vince!

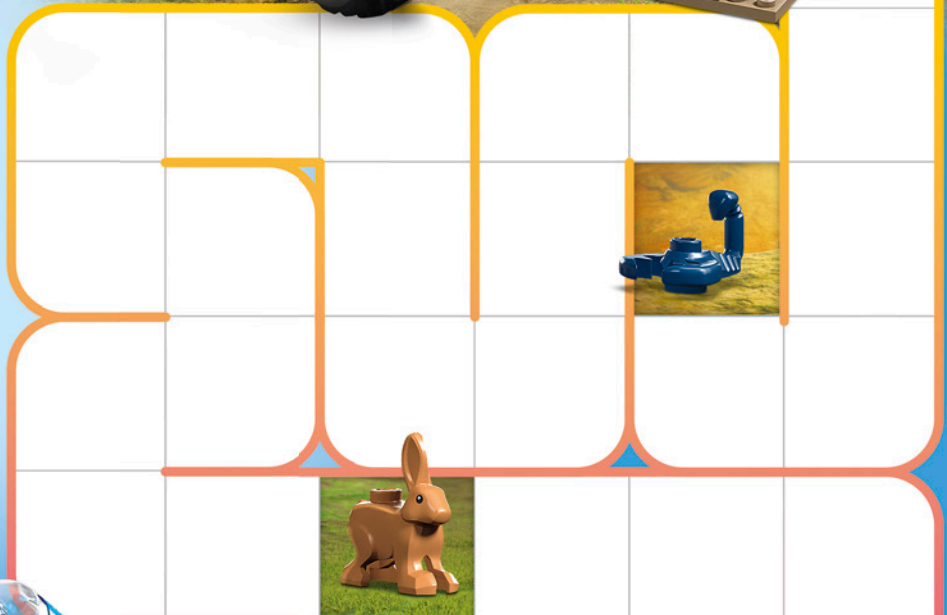

FINE!





# IL CANNONE GUASTO



È un giorno felice per i Clone Trooper del 501° battaglione.  
Il loro nuovo cannone è arrivato. Ma aspetta.  
C'è qualcosa che non va!

**NUOVO!**



NON FUNZIONA!

MA FA DEI RUMORI STRANI!

HAHA, QUESTI SUONI MI PIACCONO DI PIÙ!

DING-DONG!  
CHIRP!  
SQUEAK!



## AIUTA I CLONE TROOPER A RIPARARE IL CANNONE

Il cannone ha bisogno di energia dai cristalli Kyber. Ma i cristalli sono vuoti! Scegli i tuoi colori preferiti e riempi i cristalli per dare loro energia.

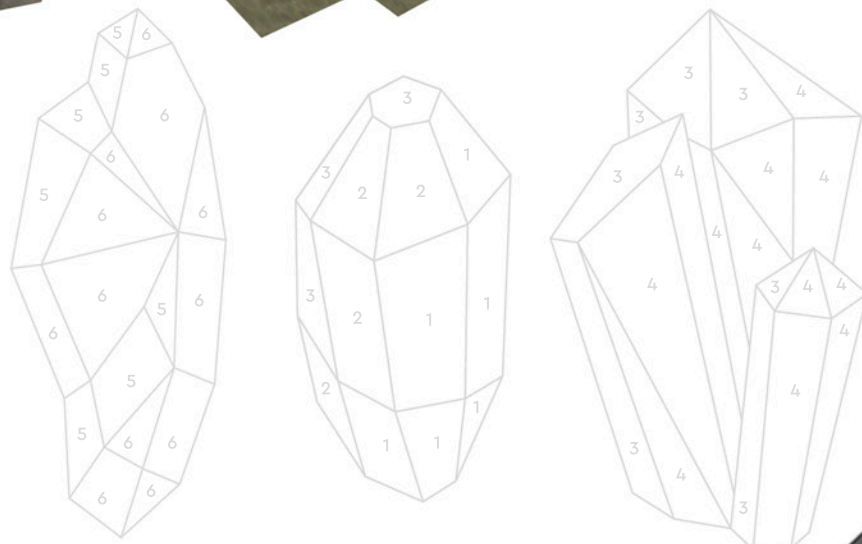

PIÙ COLORI,  
PIÙ ENERGIA!

Puoi anche usare i numeri sottostanti per colorare i cristalli.

- 1.
- 2.
- 3.
- 4.
- 5.
- 6.





# L'ENIGMA COSMICO



SAREBBE BELLO FARE UNA LEZIONE DI SCIENZE ALL'APERTO OGGI!

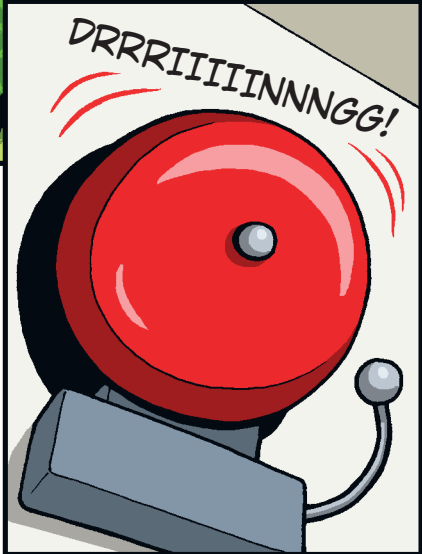

DRRRRIINNNGG!



VORREI CHE POTESSIMO RIMANERE QUI A GIOCARE A CALCIO.

NON POSSIAMO FARE TARDI!



LEZIONE DI SCIENZE

GUARDA! COS'È? CREDO SIA UN OCCHIO ALIENO!

ECCO COSA VEDE ZAC...

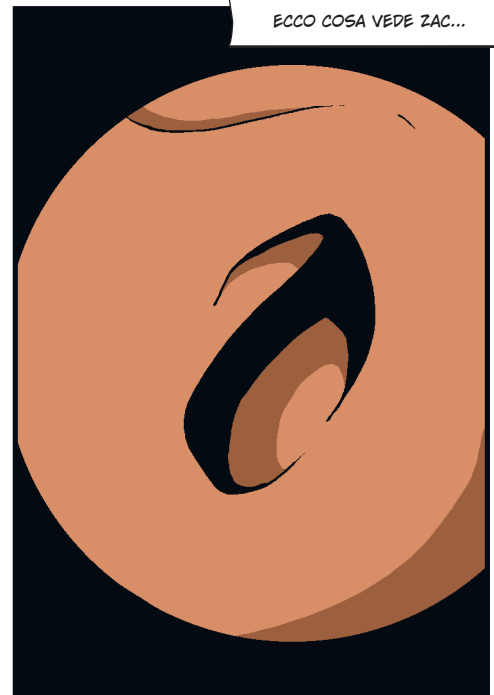





NON PUÒ ESSERE VERO!

È IL MOMENTO DELLA PARTITA DI CALCIO INTERGALATTICA!

SAREMO FAMOSI!



CREDO DI SAPERE COME RISOLVERE QUESTO ENIGMA. INCONTRIAMOCI A CASA MIA DOPO LA SCUOLA!



PIÙ TARDI, LO STESSO GIORNO

OH, HAI UN TELESCOPIO! CI AIUTERÀ SICURAMENTE.

BENVENUTI A CASA MIA! SONO COSÌ FELICE CHE SIATE TUTTI QUI!

IL TELESCOPIO NON CI SERVIRÀ, MA QUESTO CI TORNERÀ UTILE.



OH! HAI UN'IMMAGINE DI QUESTA STRANA COSA CHE ABBIAMO VISTO CON IL TELESCOPIO. MA COME?

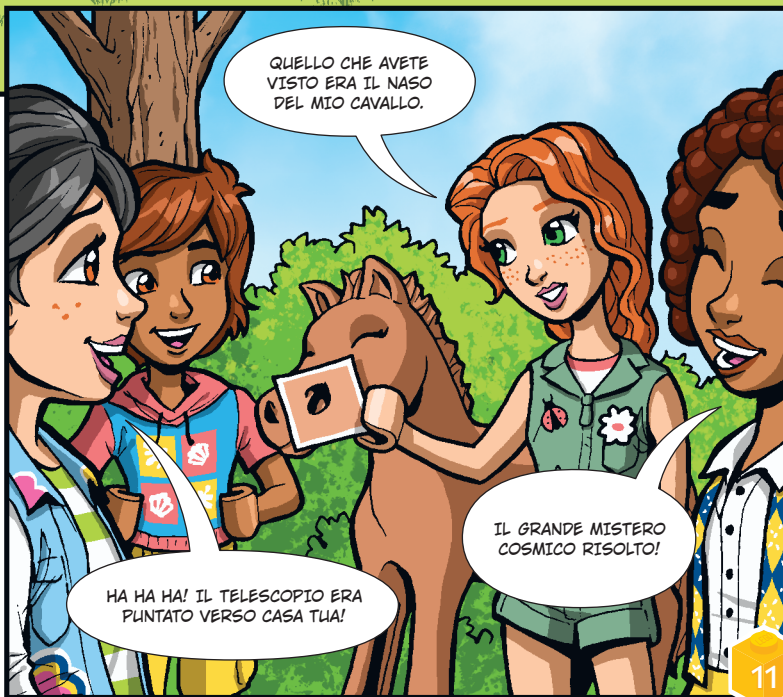

QUELLO CHE AVETE VISTO ERA IL NASO DEL MIO CAVALLO.

HA HA HA! IL TELESCOPIO ERA PUNTATO VERSO CASA TUA!

IL GRANDE MISTERO COSMICO RISOLTO!







# FACCIAMO AMICIZIA

MI CHIEDO SE CI SIA UN CORSO DI CORSA SULLA RUOTA.

SCHOOL

WOW, SIAMO UN SUPER TEAM!

LEO

MI PIACE COME SEI VESTITO!

È STATO FACILE!

AUTUMN

GRAZIE, HO DISEGNATO TUTTO IO.

OLLY

ALIYA







A VOLTE PROGRAMMARE È PIÙ FACILE CHE PARLARE.

PAISLEY

DOVRESTI PROVARE A CANTARE!

NOVA

FANTASTICO! FALLO DI NUOVO!

POTREI FARLO TUTTO IL GIORNO!

LIANN

ZAC



# LA TUA CITTÀ SENZA LIMITI



CITY









# ANIMALI DEL MONDO



Un cacatua, un coniglio e una foca condividono lo stesso colore, ma non la casa. Ogni animale ha i suoi ambienti preferiti. Le foche preferiscono vivere su un iceberg o su una spiaggia ghiaiosa. I conigli, invece, amano nascondersi nell'erba alta e i cacatua preferiscono la giungla. Scegli un habitat naturale dalle fotografie e disegna intorno a ciascun animale.

**A**



BOSCO DI MONTAGNA



SAVANA



GIUNGLA

**B**



FORESTA



PRATO



PALUDE

**C**



MARE



ICEBERG



SPIAGGIA



I tre animali si sono incontrati in spiaggia per divertirsi e giocare. Quale animale ha lasciato le impronte nella sabbia? Scrivi la lettera corretta nella casella.

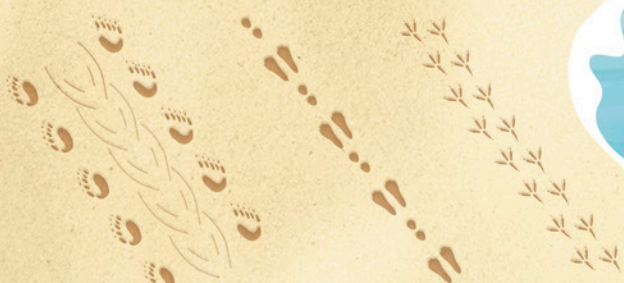



# FESTEGGIAMO L'AMICIZIA!

LEGO DOTS™

 Cosa ne dici di un cupcake party per la tua amica? Tutto è quasi pronto. L'unica cosa da fare è decorare i dolcetti DOTS. Colora le cupcake con i colori preferiti della tua amica. Puoi anche disegnare altre forme usando i mattoncini LEGO® o aggiungere gli adesivi che hai a casa.



## UN BRACCIALETTO PER LA TUA AMICA!

Mostra alla tua migliore amica quanto è importante per te. Decora braccialetti dell'amicizia per entrambe.



# UNA SFIDA MOSTRUOSA TUTTA PER TE!

LEGO TECHNIC



Riesci a sentire il ruggito? I monster truck sono nell'arena, pronti per la gara.

Guarda, il Monster Jam™ Dragon™ è appena arrivato al traguardo. Riesci a trovare la strada? Salta al volante di Monster Mutt™ Dalmata e supera gli ostacoli nel labirinto con i tuoi enormi pneumatici! Ricorda che puoi superare le rampe, ma non colpire i lati.



NUOVO!

INIZIO



TIRA IL TRUCK ALL'INDIETRO E FAI UN SALTO INCREDIBILE!



FINE

Non ci riesci? Corri a pagina 27 per trovare la soluzione.

**COSTRUISCI LA TUA SFIDA MOSTRUOSA**

Crea una pista per il **Monster Jam™** e condividila con il mondo. Scopri di più a pagina 26.

©2023 Feld Motor Sports, Inc.  
MONSTER JAM™, DRAGON™, MONSTER MUTT™ DALMATIAN and all related logos and characters/designs are intellectual property of and used under license from Feld Motor Sports, Inc. All rights reserved.



# PREPARATI PER UN VIAGGIO MAGICO!



**NUOVO!**

 Rapunzel, Cenerentola e Jasmine stanno per partire. Ma hanno perso alcune parti dei loro mezzi di trasporto e devono prima ritrovarle. Aiutale a cercare gli elementi smarriti e spunta la casella quando ne trovi uno.

Hai bisogno di aiuto? Le risposte si trovano a pagina 27.



Un fiore della mongolfiera di Rapunzel



Un cuscino del tappeto volante di Jasmine



Una ruota della carrozza di Cenerentola



Un fiocchetto del tappeto volante di Jasmine

**Cosa ne pensa l'elefantino del viaggio? Sai dare un nome alla sua emozione?**

- Nervoso
- Contento
- Sorpreso





# RAGNO-FUN



Spider-man e i suoi amici stanno divertendo al parco giochi dei Webquarter. Ma il Goblin ha rubato e nascosto i loro spuntini. Riesci a trovare le cinque pizze rubate?



## SORPRESA MUSICALE

Collega tutti i numeri dell'immagine per scoprire che tipo di sorpresa Miles Morales ha preparato per i suoi amici.

Hai bisogno di aiuto? Le risposte si trovano a pagina 27.





# COSTRUISCI UNA PISCINA PER LA FESTA DELLE SCIMMIE



**LEGO CLASSIC**

**ORGANIZZA UN POOL PARTY CON I TUOI AMICI!**

Guarda che bella piscina hanno costruito le scimmie. Che aspetto avrebbe la tua piscina? Sarebbe rotonda o quadrata? Quali colori useresti? Aggiungeresti scivoli, alberi o giocattoli? Usa la tua immaginazione e divertiti.



Condividi la tua creazione della party pool nel gruppo LEGO Life app Magazine Stuff e invita gli altri alla tua festa.

1

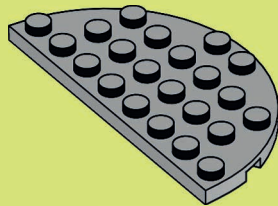

2

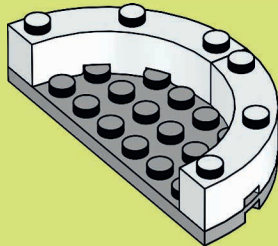

3

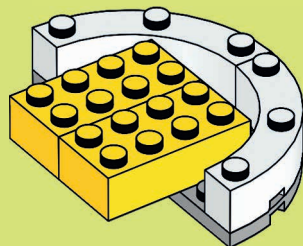

4

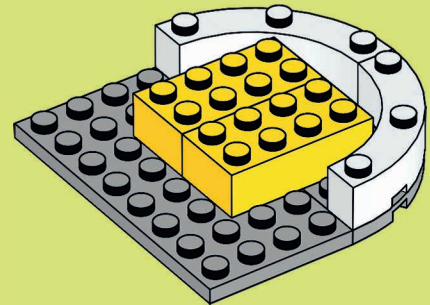

5

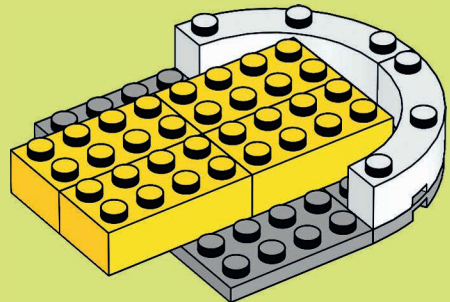

6

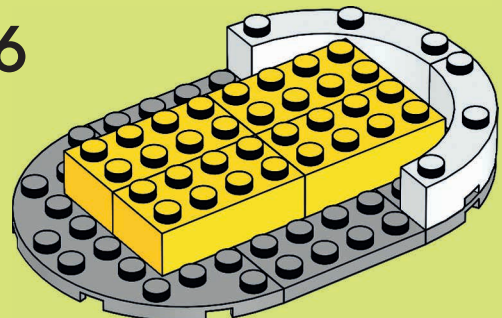



7

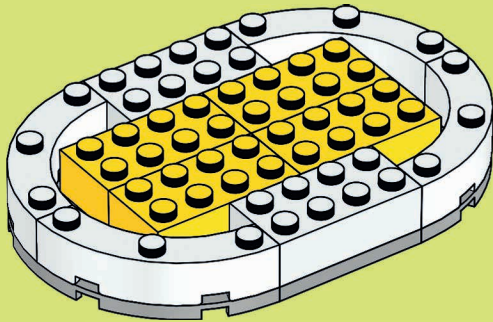

8

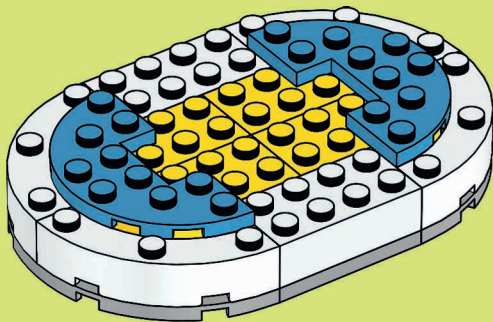

9

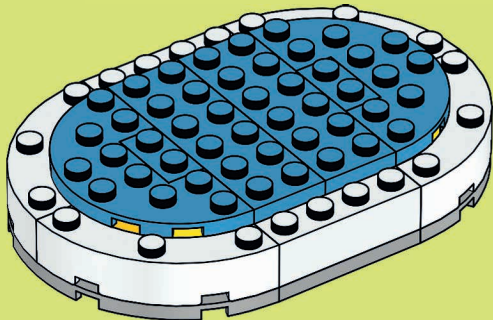

10

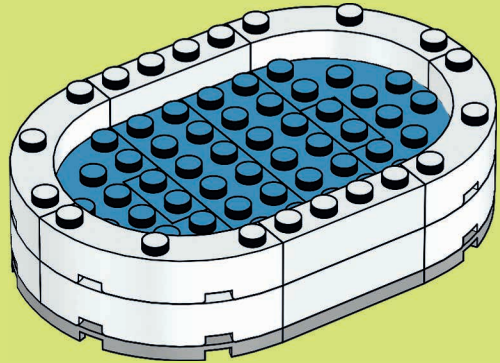

11

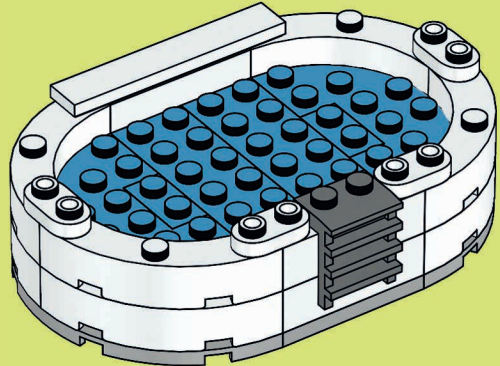

12

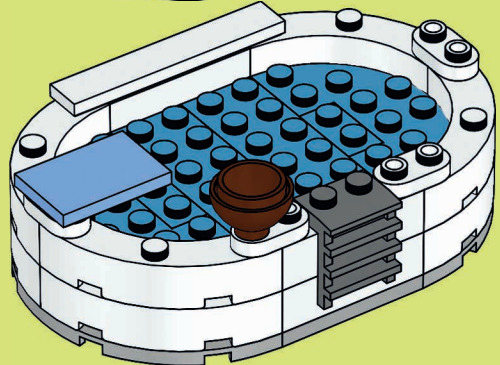

WOW! CHE PISCINA  
FANTASTICA! ANCHE I  
PAPPAGALLI POSSONO  
VENIRE ALLA FESTA.

SONO UN  
PAPPAGALLO, NON  
UN'ANATRA. NON  
SO NUOTARE.



**Vuoi trovare più istruzioni  
per la costruzione?**

**Scarica l'app LEGO® Builder  
gratuita e comincia a costruire  
con le istruzioni digitali!**



Non dimenticare di chiedere il permesso  
a un adulto prima di scaricare le app.

- Salva i tuoi set
- Ingrandisci
- Ruota il tuo modello mentre costruisci
- Monitora i progressi con il tuo modello!



# IL POTERE PERDUTO

Kai e Nya hanno sconfitto il potente Re dei Cristalli. Ma hanno usato tutto il loro potere per creare un drago elementale. Ora si chiedono cosa fare. Riusciranno a recuperare i loro poteri?





# SCOPRI IL POTERE DEL LAVORO DI SQUADRA

Aiuta Kai e Nya. Risolvi i puzzle per riavere i loro poteri. Puoi chiedere aiuto a un amico. Insieme, avrete ancora più potere!



PREPARATI PER LA SFIDA!

## NINJADOKU

Aiuta Kai a riconquistare il suo potere! Disegna quattro elementi per riempire il quadrato. Ogni riga e colonna può contenere un solo potere elementale: fuoco, fulmini, terra e ghiaccio.

INSIEME, POSSIAMO RIUSCIRCI!

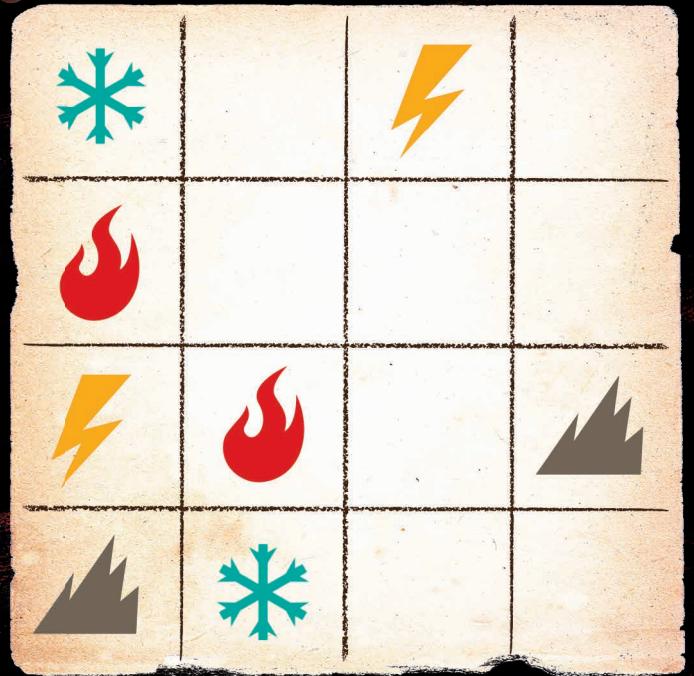

Hai bisogno di aiuto? Le risposte si trovano a pagina 27.



## LA NUOVA ARMA DEI NINJA

Disegna una nuova spada per i ninja. Deve essere la loro spada più potente.

LA TUA SPADA È INCREDIBILE!







Villaggio assolato  
Lea, 6 anni,  
Germania



Gelateria sulla spiaggia di Emmet  
Lily, 10 anni, USA



Mega-Scorpione-Mobile-X  
Elliott, 8 anni, Regno Unito

Hai un FANTASTICO MODELLO che vorresti condividere con altri costruttori?

## MANDACI LA TUA FOTO!

- 1 Fatti fotografare con la tua costruzione. Potresti vederla su questa pagina in un prossimo numero.
- 2 Chiedi a un genitore o a un tutore di andare su [LEGO.com/magazine](http://LEGO.com/magazine).
- 3 Qui è possibile scaricare e compilare il Modulo di accompagnamento e quindi inviarlo tramite email insieme alla foto. Per l'indirizzo email, vedere il Modulo di accompagnamento.
- 4 Ricorda che puoi anche inviarci una storia del tuo modello. Raccontaci come l'hai costruito, cosa succede nella scena o quello che vuoi. Max adora anche ricevere le tue lettere!



Festa di Compleanno LEGO®  
Laure, 6 anni, Francia



Gru  
Niklas e Jan,  
8 e 6 anni,  
Austria



Parco acquatico Super Jumbo  
Ava, 4 anni,  
Canada



Grazie camion da trasporto  
Hugo, 5 anni, Nuova Zelanda

INVITA I TUOI AMICI A COSTRUIRE INSIEME. VI DIVERTIRETE TANTISSIMO!

GRAZIE A TUTTI COLORO CHE HANNO INVIATO LE LORO CREAZIONI. SIETE FANTASTICI! SIAMO IMPAZIENTI DI VEDERE ALTRI INCREDIBILI MODELLI.

CREIAMO UN CASTELLO DI CAROTE!







**Villaggio LEGO\***  
Arthur e Beatrix, 7 e 4 anni, Regno Unito



**Auto di lusso**  
Ted, 7 anni, Regno Unito



**Grande campus ninja NINJAGO\***  
Kimi, 7 anni, Germania



**Idrovolante**  
Yoden, 4 anni, Regno Unito



**NINJAGO\* – pronti per la battaglia!**  
Wes, 8 anni, USA



**Villa LEGO\***  
Ariella, 8 anni, Scozia



**LEGO\* City – Il mio centro di comando SWAT**  
Samuel, 8 anni, Germania



**La battaglia**  
Edvard e Astrid, 8 e 4 anni, Svezia



**La torre arcobaleno**  
Columbine, 8 anni, Danimarca

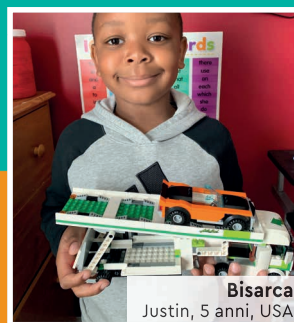

**Bisarca**  
Justin, 5 anni, USA

# SOLUZIONI

LEGO\* | Disney, pag. 7:



LEGO\* Super Mario™, pag. 12:



LEGO Creator, pag. 17:



LEGO Technic, p. 19:

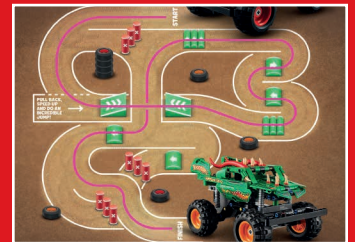

LEGO | Disney, pag. 20:



LEGO Marvel Spidey, pag. 21:



LEGO NINJAGO\*, pag. 25:



# Rebuild the world™

Retro di copertina: pagina 3, pagina 5, pagina 26



Il prossimo numero del LEGO® Life Magazine uscirà a marzo!



DOV'È L'UOMO  
CAROTA?

VOGLIO SCATTARE UNA FOTO CON TUTTI I MIEI  
AMICI PER RICORDARE LA NOSTRA STRAORDINARIA  
CELEBRAZIONE DEL CAPODANNO LUNARE CINESE!  
MA MANCA QUALCUNO... DEVE ESSERCI  
NASCOSTO NEL LEGO® LIFE MAGAZINE.  
MI AIUTI A TROVARLO?

**Hai una creazione  
straordinaria che  
vorresti condividere  
con il mondo?**

Chiedi a un adulto di andare su [LEGO.com/magazine](http://LEGO.com/magazine) per scaricare  
il modulo di accompagnamento. Include semplici passaggi per  
inviare le tue lettere e le tue Cool Creations al LEGO® Life Magazine.

Stai ancora  
cercando l'Uomo  
Carota? Scopri  
dove si nasconde  
a pagina 27.