

LE MAGAZINE

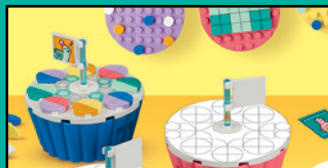

POSTERS



ACTIVITÉS



BANDES DESSINÉES

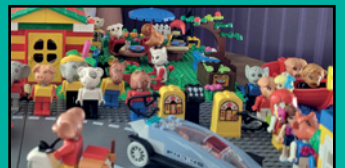

CRÉATIONS SUPER COOL

BIENVENUE DANS LE NUMÉRO 1 !



XĪNNIĀN
KHÀILÈ !
CELA SIGNIFIE
« BONNE ANNÉE »
EN MANDARIN.



LES LANTERNES
QUE NOUS FABRIQUONS
SERONT MAGNIFIQUES À
LA FÊTE DES LANTERNES.



C'EST AMUSANT DE
NETTOYER, NON ?

CÉLÉBRONS L'ANNÉE
CHINOISE DU LAPIN
AVEC QUELQUES
CAROTTES !

LES AVENTURES DE MAX LAPIN

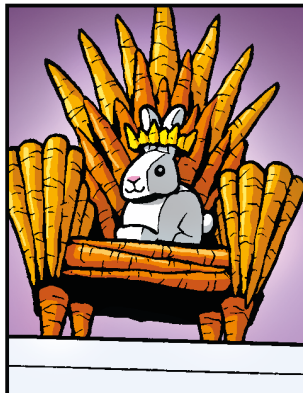
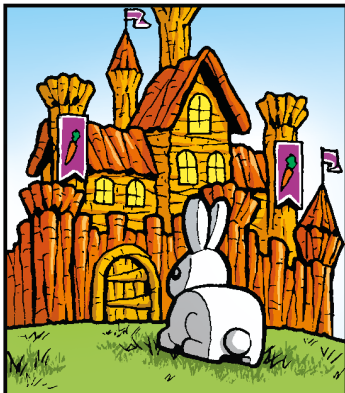
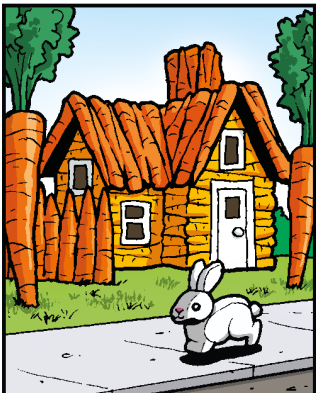

LAPIN,
RÉVEILLE-TOI ! IL EST
TEMPS DE COMMENCER À
PRÉPARER LA FÊTE !

RIEN QUE POUR TOI !



Découvre toutes les surprises amusantes de ce numéro ! Tu verras aussi Max brandir son drapeau pour signaler les pages créées rien que pour toi. Cherche-le dans tout le magazine !

PRATIQUE !

Repère ces icônes sur les pages d'activités. Elles t'indiquent si l'activité est facile, difficile ou entre les deux. Essaie-les toutes pour voir comment tu te débrouilles ! Si tu as besoin d'aide, les solutions se trouvent page 27.



NIVEAU 1
Facile



NIVEAU 2
Entre les deux



NIVEAU 3
Difficile



QUELQUE CHOSE ME
DIT QUE LE LAPIN VA
ADORER ÇA !

RIEN N'EST PLUS
AMUSANT QU'UNE
FÊTE QUI DURE
DEUX SEMAINES !

J'ADORE CES FELIX
D'ARTIFICE !

ÇA A L'AIR
DÉLICIEUX...

TU N'AS PAS ENCORE L'APPLICATION LEGO® LIFE ?

Demande à l'un de tes parents
ou à ton tuteur de la télécharger
GRATUITEMENT dès aujourd'hui dans
l'une des boutiques d'applications, puis
connecte-toi avec ton LEGO® Account.

Apple and the Apple logo are trademarks of Apple Inc.,
registered in the U.S. and other countries and regions.
App Store is a service mark of Apple Inc.
Google Play and the Google Play logo are trademarks
of Google LLC.



Salut, je suis Capitaine Sécurité !



Tu veux savoir
comment surfer
sur Internet en
toute sécurité ?

Retrouve-moi dans l'application
LEGO® Life et je t'expliquerai ce que vous
pouvez faire, tes parents et toi, pour que
tu t'amuses en ligne en toute sécurité.

ENVOIE-NOUS TES CRÉATIONS SUPER COOL !

Ton modèle apparaîtra
peut-être dans un prochain
numéro du magazine LEGO Life.
Demande à l'un de tes parents
ou à ton tuteur de se rendre
sur LEGO.com/magazine pour
en savoir plus.



LEGO® Life Magazine

Numéro ISSN 2554-4721

Pour toute question concernant ton
adhésion, visite LEGO.com/service ou
appelle le 00 800 5346 5555
(appel gratuit d'une ligne fixe)

Pour plus d'informations sur LEGO Life,
rends-toi sur LEGO.com/life
(Pour le Canada : LEGO.fr/service ou
appelle le 1-877-518-5346)



LEGO Life Magazine
15-17 rue Vivienne
75002 PARIS, France



LEGO Life Magazine
Ruiterijschool 5,
2930 Brasschaat



LEGO Life Magazine
C.P. 6005 Markham, ON
L3R 8G8

(FR/CAFR)

LEGO, le logo LEGO, le logo FRIENDS, NINJAGO, la minifigurine et les configurations des
briques et tenons sont des marques déposées du groupe LEGO. ©2023 The LEGO Group.

OÙ SONT MES CAROTTES ?

C'EST PRESQUE L'HEURE DE NOTRE FÊTE DU NOUVEL AN ! JE VAIS CUISINER DE DÉLICIEUX RAVIOLIS CHINOIS À LA CAROTTE POUR TOUS NOS AMIS !

JE SUIS SÛR QUE TOUT NE SE PASSERA PAS AUSSI MAL QUE LA DERNIÈRE FOIS QUE TU AS ESSAYÉ DE CUISINER !

QUELQU'UN A PARLÉ DE CAROTTES ?



JE PENSE QUE J'AI TOUT CE DONT J'AI BESOIN.

LES CAROTTES ?

PEUT-ÊTRE UNE PLUS GRANDE TABLE ?



OÙ SONT LES AUTRES CAROTTES ? JE N'AI PU FAIRE QUE TROIS RAVIOLIS CHINOIS JUSQU'À PRÉSENT !

NON ! ELLES SONT À MOI MAINTENANT ! TOUTES À MOI !



PLUS TARD

RENDS-MOI MES CAROTTES !

JAMAIS ! EN FAIT, J'EN VEUX PLUS !

VOUS VOUS COUREZ APRÈS DEPUIS SI LONGTEMPS QUE VOUS EN AVEZ OUBLIÉ LES RAVIOLIS ! ILS SONT EN TRAIN DE BRÛLER !

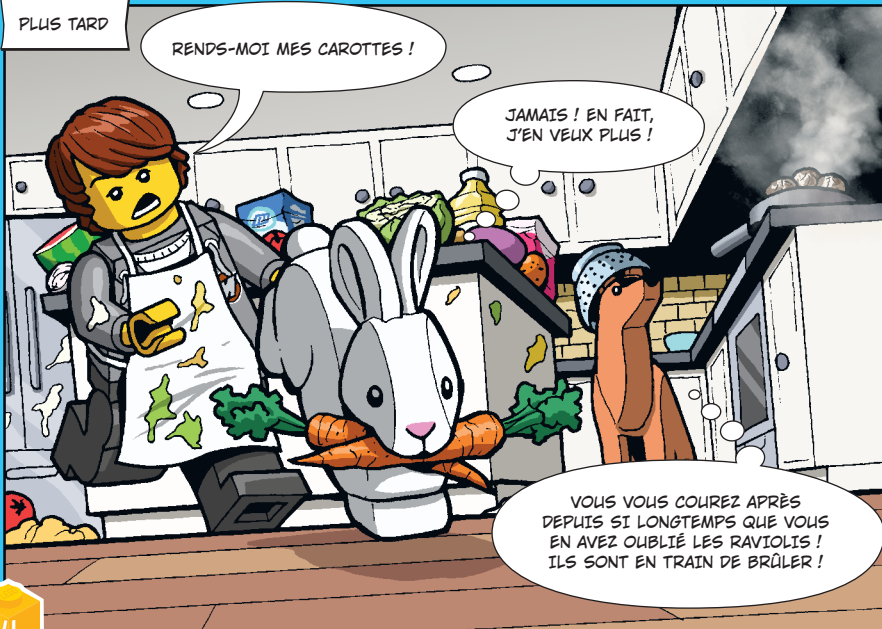

OH NON ! LES RAVIOLIS ONT BRÛLÉ !

AU MOINS, J'AI RÉUSSI À SAUVER CES CAROTTES ! JE SUIS UN HÉROS !



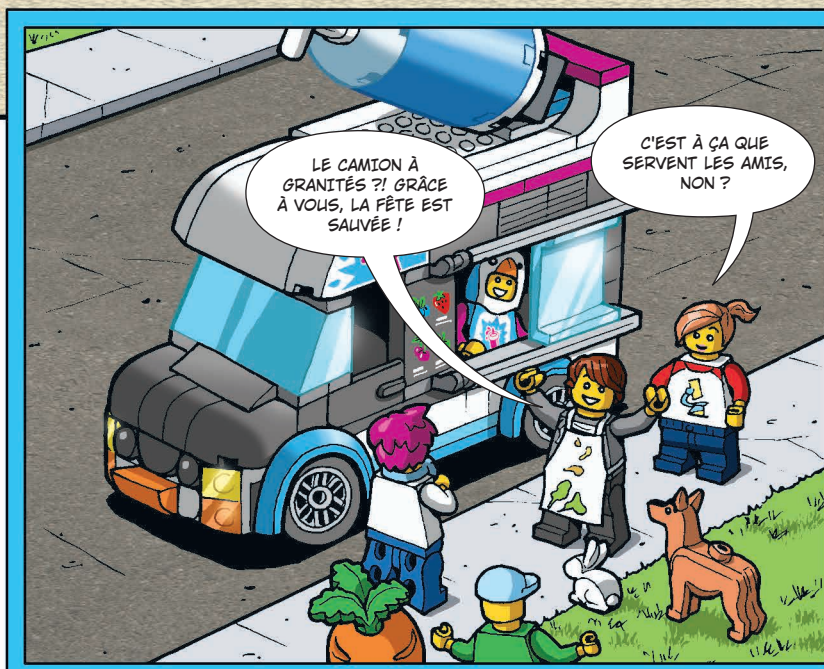
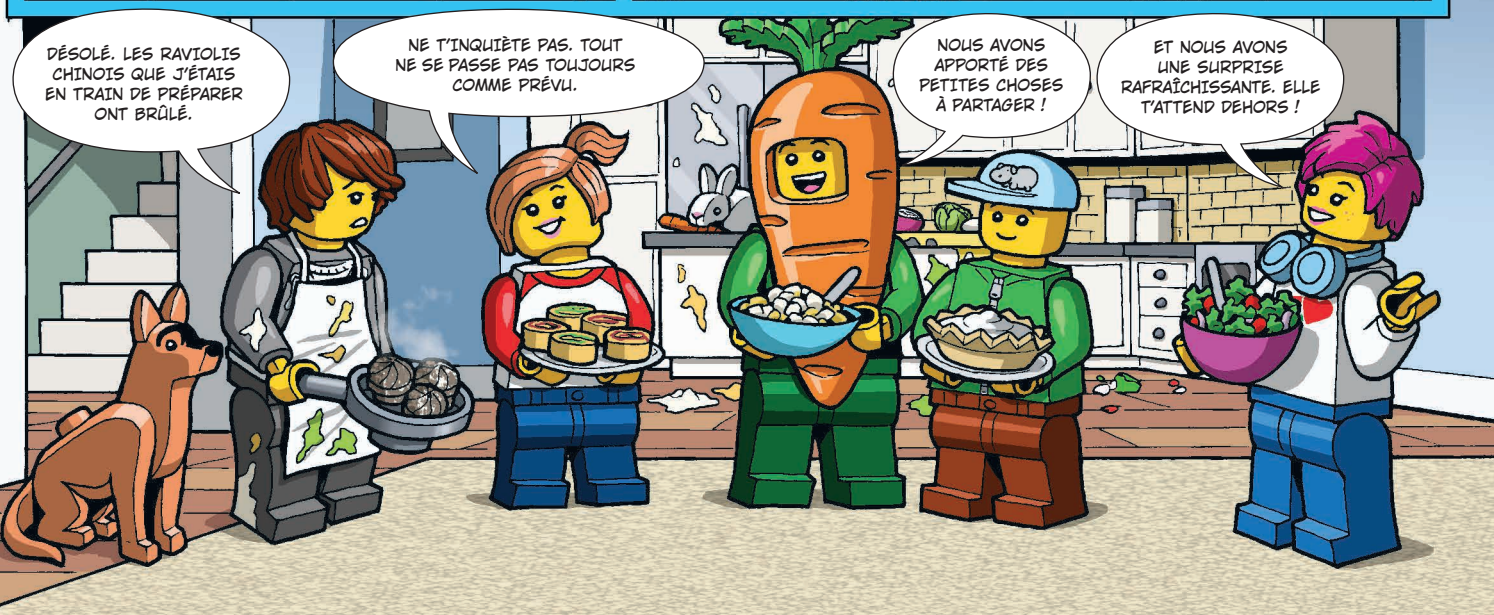
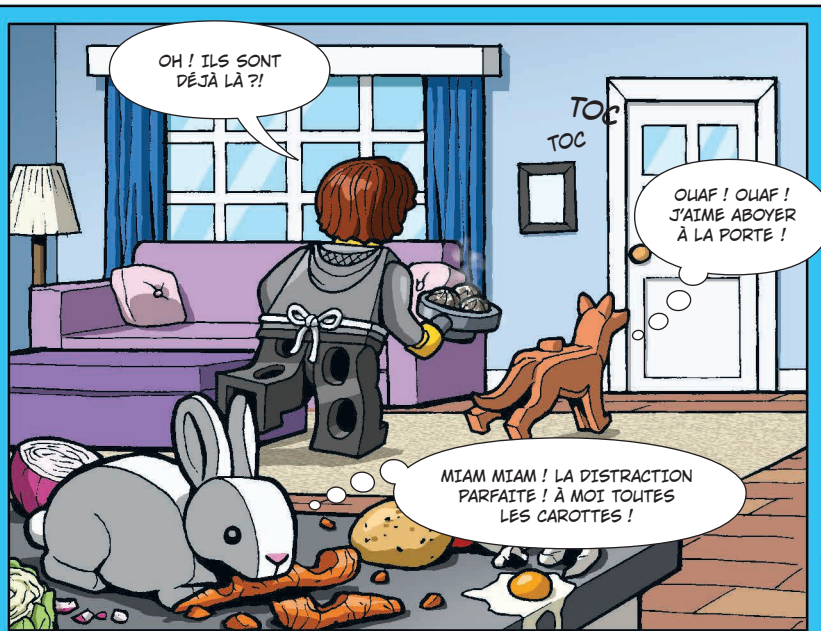

QUEL EST TON SUPER-POUVOIR ?

NOUVEAU!

LEGO MARVEL STUDIOS THE INFINITY SAGA

Chacun de nous possède un super-pouvoir ! Mais nous n'en sommes pas toujours conscients. Quelle compétence fait de toi un être fantastique ? Es-tu aussi confiant(e) que Thor ? Aussi loyal(e) que Captain America ? Ou aussi intelligent(e) que Black Widow ? **Découvre ton super-pouvoir dans notre super quiz !**

MON MARTEAU ET MOI SOMMES INVINCIBLES !

L'AMITIÉ DÉCUPLE LA PUISSANCE.

JE M'ÉCHAPPERAI TOUJOURS PARCE QUE JE SUIS LE PLUS MALIN. MOUAHAHAHAHA !



QUEL SUPER-POUVOIR SOMMEILLE EN TOI ?

Réponds aux questions et découvre ton super-talent.

1. TU ENTENDS DES BRUITS SUSPECTS DANS TA CHAMBRE EN PLEIN MILIEU DE LA NUIT. TU...

- A** Allumes la lumière et te mets sur la pointe des pieds pour paraître plus grand(e).
- B** Jettes des briques LEGO® par terre, en espérant que le méchant marchera dessus.
- C** Sautes de ton lit pour voir si tes parents vont bien.

2. AIMES-TU TE LEVER TÔT ?

- A** Tu n'as peur de rien, même du réveil réglé sur 7h du matin !
- B** Quelle idée de vouloir se lever tôt et quitter ce lit chaud et douillet ?
- C** Plus tôt on se lève, mieux c'est, car cela donne plus de temps pour jouer !

3. QUEL EST L'ENDROIT QUE TU PRÉFÈRES LE PLUS AU MONDE ?

- A** Une grotte dans les montagnes cachant de mystérieux secrets.
- B** Une aire de jeux dans un parc, où tu peux sauter, te balancer et grimper.
- C** Une cour où tu peux jouer avec tes amis... et gagner !

4. SI TU POUVAIS TE TRANSFORMER EN ANIMAL PENDANT UNE JOURNÉE, LEQUEL AIMERAIS-TU ÊTRE ?

- A** Un aigle.
- B** Un puma.
- C** Un ours.

MAINTENANT, COMPTE TES RÉPONSES.

Tu vas découvrir quel est ton super-pouvoir ! En cas d'égalité, demande à tes amis quel super-pouvoir te correspond le mieux.

UNE MAJORITÉ DE RÉPONSES **A**

Les plus grandes qualités de **Captain America** sont sa loyauté, sa bravoure et sa persévérance. Ça te rappelle quelqu'un ?



UNE MAJORITÉ DE RÉPONSES **B**

Black Widow est habile et rapide... mais elle a aussi un grand sens de l'humour. Tu te reconnais ? Tes amis seraient d'accord !



UNE MAJORITÉ DE RÉPONSES **C**

Si tu veux quelqu'un de solide et de fiable, **Thor** est le super-héros dont tu as besoin. Il aime les aventures et, tout comme toi, il est toujours prêt à porter les charges les plus lourdes pour aider ses amis !



LA NOUVELLE INVENTION DU GRAND-PÈRE



Le grand-père, un inventeur de génie, veut créer de nouvelles attractions pour son parc de loisirs bien-aimé. Aide-le à prendre une décision. Choisis une invention et suis les instructions.

★ INVENTION 1

Une machine à laver qui voyage dans le temps.

Si tu aimes voyager dans le temps et respirer l'odeur du linge propre, cette machine à laver va te faire tourner la tête. Colorie toutes les briques avec des étoiles.

■ INVENTION 2

Un portail qui te transporte dans des endroits passionnants.

Des manèges qui mettent la tête à l'envers ? Rien de nouveau dans tout ça ! Grâce au portail magique, tu peux faire le tour du monde. Colorie toutes les briques avec des carrés.

▲ INVENTION 3

Un petit robot nommé Rusty qui projette tes rêves heureux.

Si tu aimes aller au cinéma, cette attraction est faite pour toi. Détends-toi aux côtés de Rusty et replonge dans tes plus beaux rêves. Colorie toutes les briques avec des triangles.

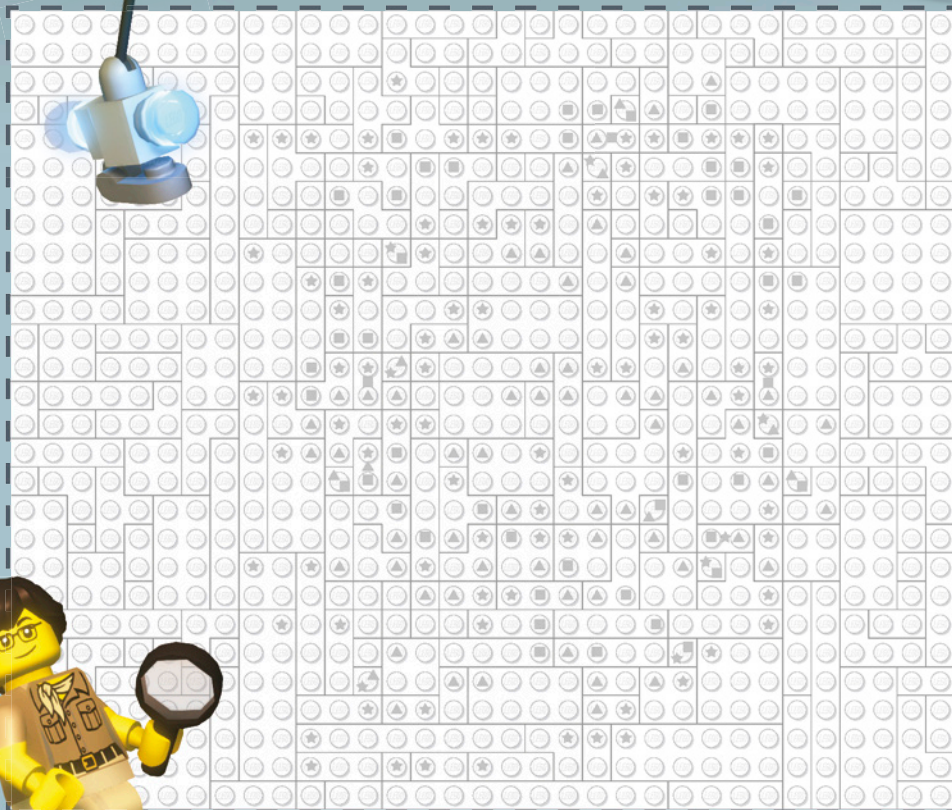

Voici comment colorier les briques.

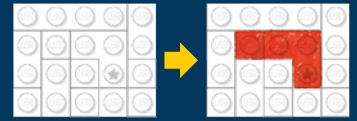

Besoin d'aide ?

Rends-toi à la page 27 pour découvrir les solutions.



RAMÈNE LES ANIMAUX À LA MAISON !

De nombreux animaux adorables vivent dans la maison panda et dans la grange LEGO® Minecraft®. Mais où sont-ils tous passés ? Le squelette et le bébé zombie les ont peut-être effrayés.



Aide l'explorateur de la jungle, l'éleveur et le villageois à retrouver les animaux avant la tombée de la nuit. Suis les traces et découvre où ils se cachent.

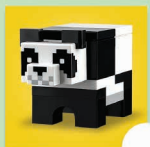
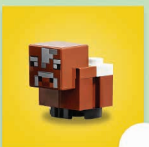
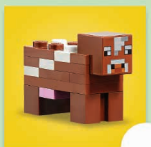



SI J'ÉTAIS UNE VACHE, OÙ IRAIS-JE ME CACHER ?

COIN-COIN, LA POULE... NON... COT-COT...

COUCOU, PETITE CHÈVRE, OÙ ES-TU ? ES-TU MONTÉE DANS UN ARBRE ?

Besoin d'aide ?
Tu trouveras les solutions page 27.

Où vit ton animal préféré ?

Construis-lui une maison et envoie-la aux Créations super cool (découvre comment page 26).

Partage ta propre maison d'animal dans l'application gratuite LEGO® Life !
Rends-toi dans le groupe Minecraft® de l'application LEGO® Life pour montrer tes talents en construction. N'oublie pas de demander la permission à tes parents.



L'ÉNIGME COSMIQUE

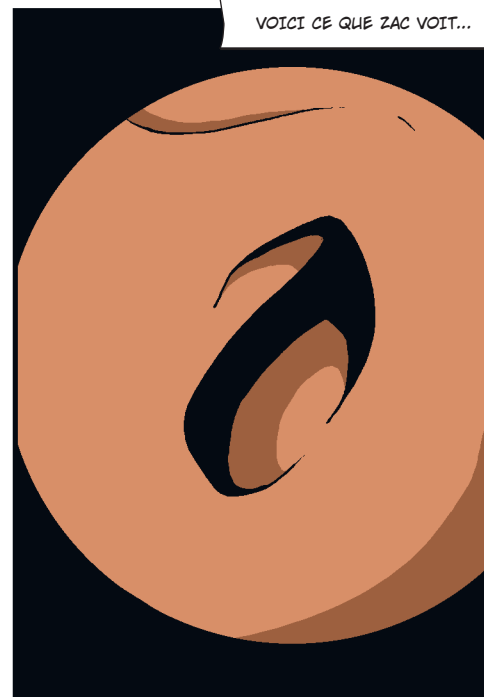
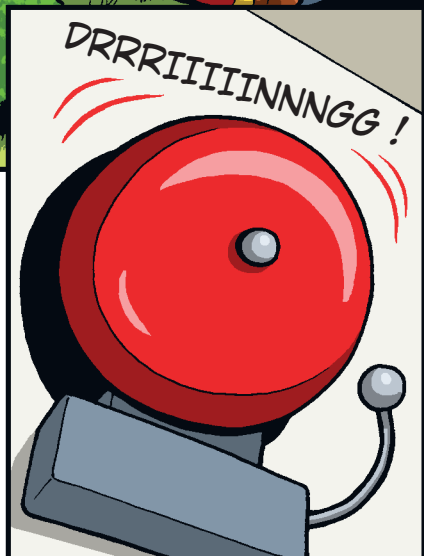

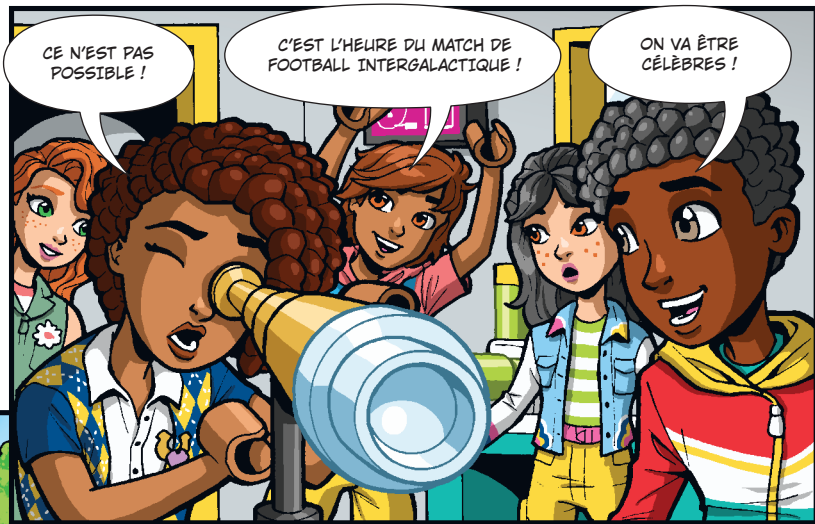

CE N'EST PAS POSSIBLE !

C'EST L'HEURE DU MATCH DE FOOTBALL INTERGALACTIQUE !

ON VA ÊTRE CÉLÈBRES !

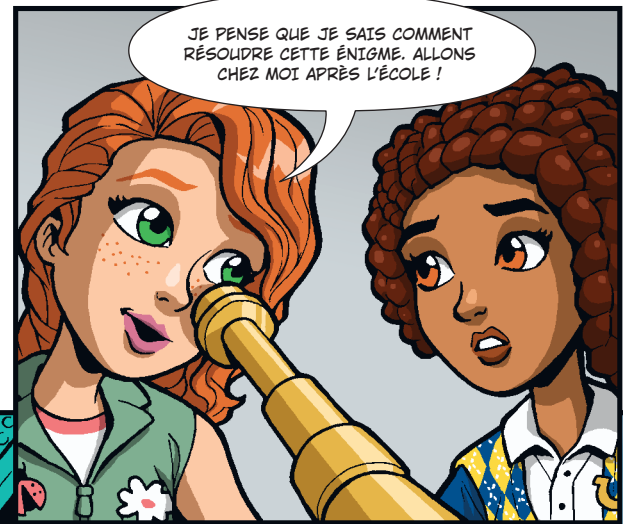

JE PENSE QUE JE SAIS COMMENT RÉSOUDRE CETTE ÉNIGME. ALLONS CHEZ MOI APRÈS L'ÉCOLE !



PLUS TARD DANS LA JOURNÉE

OH, TU AS UN TÉLESCOPE ! CELA VA CERTAINEMENT NOUS AIDER !

BIENVENUE CHEZ MOI ! JE SUIS TELLEMENT HEUREUSE QUE VOUS SOYEZ TOUTS LÀ !



NOUS N'AURONS PAS BESOIN DU TÉLESCOPE, MAIS CELCI VA NOUS ÊTRE UTILE.

OH ! TU AS UNE PHOTO DE LA CHOSE ÉTRANGE QUE NOUS AVONS VUE DANS LE TÉLESCOPE. COMMENT EST-CE POSSIBLE ?



CE QUE VOUS AVEZ VU, C'EST LE NASEAU DE MON CHEVAL.

HA HA HA ! LE TÉLESCOPE ÉTAIT ORIENTÉ EN DIRECTION DE TA MAISON !

LE GRAND MYSTÈRE COSMIQUE EST RÉSOLU !

OÙ SE TROUVENT LES PIÈCES MANQUANTES ?



L'univers LEGO® Super Mario™ fourmille de moyens amusants de construire tes propres niveaux uniques ! Nous te donnons ici l'occasion d'en créer un. Sauras-tu retrouver les pièces qui manquent ci-dessous pour compléter l'image ?

COMPLÈTE LE PUZZLE

Trouve les vignettes qui correspondent aux cases vides sur l'illustration.

Besoin d'aide ? Tu trouveras les solutions page 27.



Envie de découvrir encore plus d'énigmes, d'action et de jeux ? Jette un œil au groupe LEGO® Super Mario™ dans l'application LEGO Life.



1

2

3

4

5

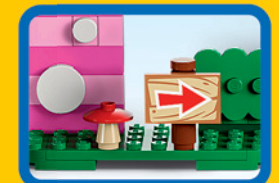

SE LIER D'AMITIÉ

JE ME DEMANDE S'ILS ONT UN COURS DE ROUE QUI TOURNE.

SCHOOL

WAOUH, ON FORME UNE SUPER ÉQUIPE !

LÉO

J'ADORE TA TENUE !

MERCI, JE L'AI FABRIQUÉE MOI-MÊME.

OLLY

C'EST FACILE !

AUTUMN

ALIYA

JU



PARFOIS, C'EST PLUS SIMPLE DE CODER QUE DE PARLER.

PAISLEY

TU DEVRAIS ESSAYER DE CHANTER !

NOVA

GÉNIAL ! REFAIS-LE !

JE POURRAIS LE FAIRE TOUTE LA JOURNÉE, NE T'INQUIÈTE PAS.

LIANN

ZAC

CITY

LEGO

TA VILLE ZÉRO LIMITE





ANIMAUX DU MONDE



Le cacatoès, le lapin et le phoque ont beau être de la même couleur, ils n'habitent pas au même endroit. Chaque animal a son environnement de prédilection. Les phoques préfèrent vivre sur la banquise ou une plage de galets, les lapins aiment se cacher dans les hautes herbes et les cacatoès préfèrent la jungle. **Choisis un habitat naturel parmi les photographies proposées et dessine-le autour de chaque animal.**

A



FORÊT DE MONTAGNE



SAVANE



JUNGLE

B



FORÊT



PRAIRIE



MARÉCAGES

C



MER



BANQUISE



PLAGE DE GALETS



Les trois animaux se sont retrouvés à la plage pour s'amuser. Quel animal a laissé ses empreintes dans le sable ? **Écris la lettre correspondante dans chaque case.**

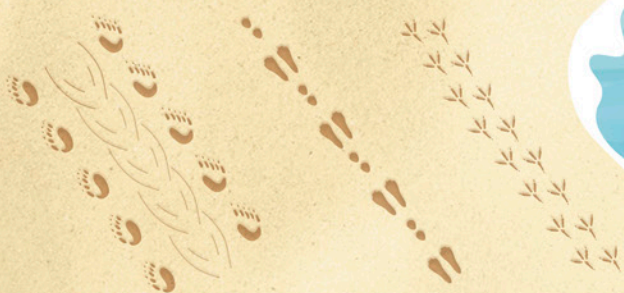

CÉLÉBRONS L'AMITIÉ !



 Et si tu faisais des cupcakes pour un(e) ami(e) ? Tout est presque prêt. Tu n'as plus qu'à décorer les gâteaux DOTS. Colorie les cupcakes en utilisant les couleurs préférées de ton ami(e). Tu peux aussi utiliser des briques LEGO® ou des autocollants que tu as à la maison pour les décorer.



UN BRACELET POUR TON AMI(E) !

Montre à ton/ta meilleur(e) ami(e) ce qu'il/elle signifie pour toi. Décore des bracelets de l'amitié pour vous deux.

VOILÀ UNE ENTRÉE REMARQUÉE !

Les amis de Max sont venus faire une démonstration de leurs talents. Et quelle allure ! Ils ont tous adopté un moyen de transport différent. Et ils font des cascades ! Mais tu peux rendre leur entrée encore plus incroyable !



JE N'AI JAMAIS
RIEN VU DE TEL !



OUI, MAIS EST-CE
QU'ILS ONT APPORTÉ
DES CAROTTES ?



LAISSE LIBRE COURS À TON IMAGINATION !

Crée tes propres personnages fabuleux.
Complète les silhouettes vides avec
les couleurs et les motifs de ton choix.
Fais de cette image un spectacle qui
marquera les esprits !



REGARDEZ COMME
IL VOLE !



CONSTRUIS UNE PISCINE POUR LA FÊTE DES SINGES



LEGO CLASSIC

ORGANISE UNE FÊTE À LA PISCINE AVEC TES AMIS !

Regarde la belle piscine que les singes ont construite. À quoi ressemblera ta piscine ? Sera-t-elle ronde ou carrée ? Quelles couleurs vas-tu utiliser ? Aimerais-tu ajouter des toboggans, des arbres ou des jouets ? Fais preuve d'imagination et amuse-toi à construire.



Partage la piscine que tu as créée dans le groupe « À propos du magazine » de l'application LEGO® Life pour inviter tout le monde à ta fête.

1

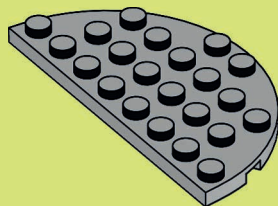

2

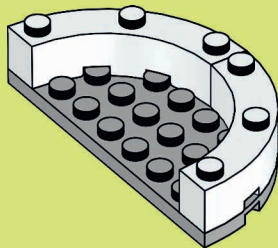

3

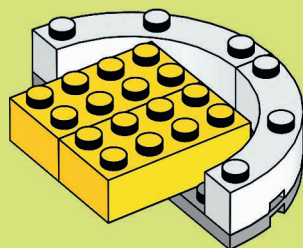

4

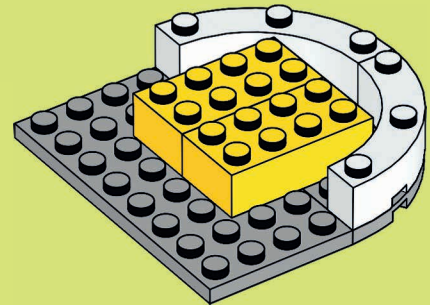

5

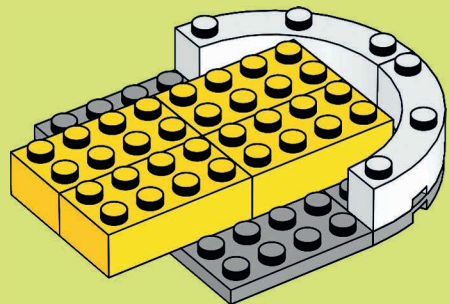

6

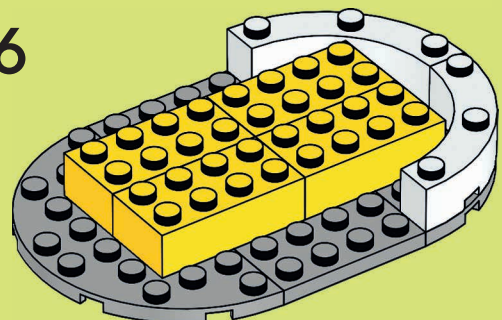

7

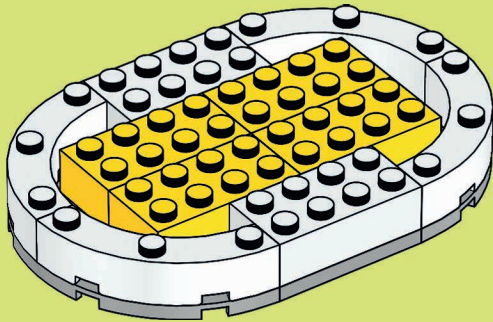

8

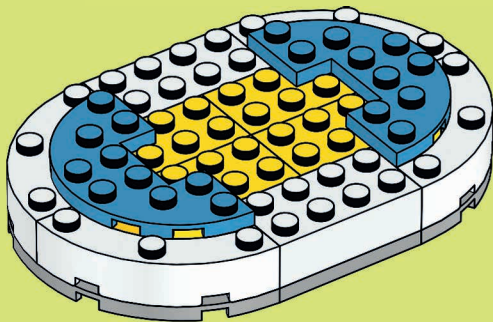

9

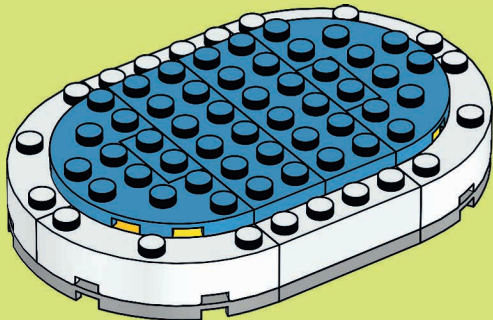

10

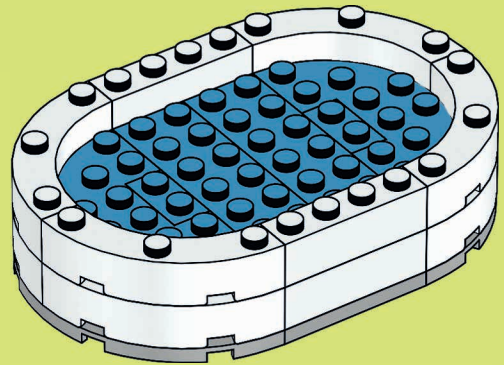

11

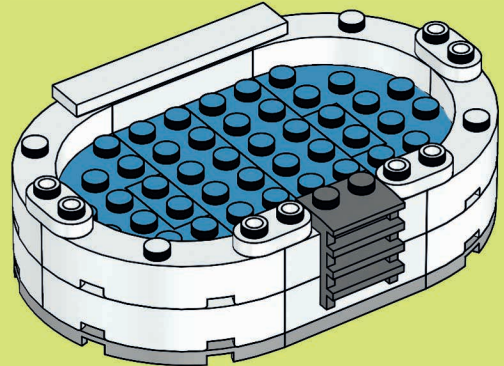

12

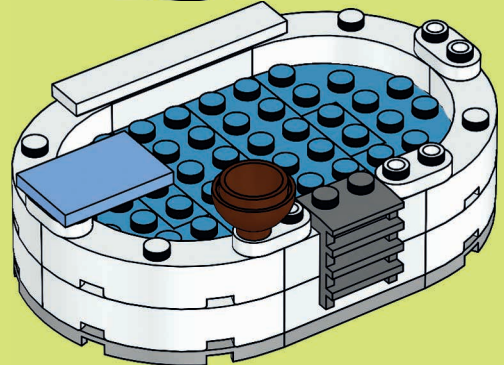

WAOUH ! QUELLE BELLE
PISCINE ! LES PERROQUETS
AUSSI PEUVENT PARTICIPER
À LA FÊTE.

JE SUIS UN
PERROQUET, PAS UN
CANARD. JE NE SAIS
PAS NAGER.



Tu recherches d'autres idées de construction ?

Télécharge l'application gratuite LEGO® Builder et commence à construire avec les instructions numériques !



N'oublie pas de demander la permission à un adulte avant de télécharger des applications.

- Enregistre tes sets
- Zoome
- Fais pivoter ton modèle pendant que tu construis
- Suis l'avancée de ta construction !

LA SOURCE DU POUVOIR

Sais-tu ce qu'il se passerait si les ninjas perdaient leurs pouvoirs ? Et comment ils pourraient les récupérer ? Découvre le véritable pouvoir qui est en eux... et en toi !



VOYAGE VERS LE POUVOIR INTÉRIEUR



Pars en voyage avec Nya et Kai et découvre la source du pouvoir de Kai ! Choisis la destination des ninjas et à qui ils viennent en aide pour créer une histoire. Puis réalise des dessins pour raconter leurs aventures. Tu peux aussi faire appel à ta créativité pour inventer ta propre histoire !



1 Kai et Nya ont décidé d'aller dans _____.

- A. La jungle
- B. Le désert
- C. La montagne
- D. Les grottes

2 Ils ont eu besoin de faire appel à leurs pouvoirs pour _____.

- A. Secourir un explorateur perdu
- B. Aider un animal piégé
- C. Sauver un enfant en danger

MAINTENANT, DESSINE KAI ET NYA LORS DE LEUR VOYAGE.

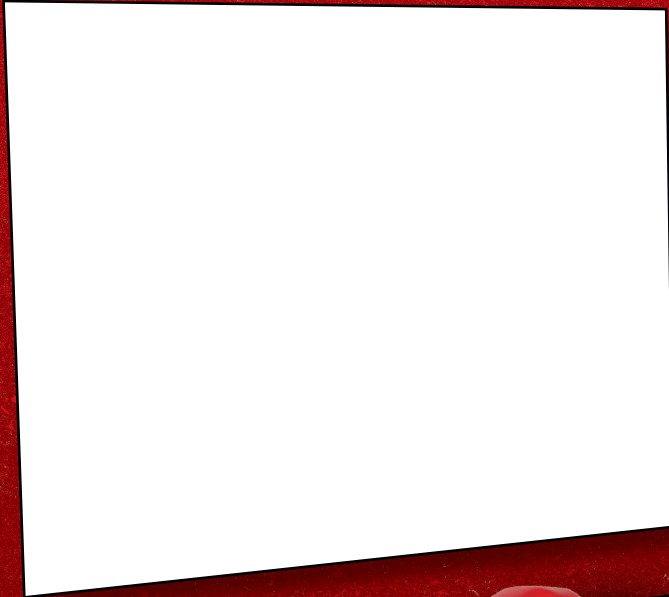

3 Ensuite, Kai et Nya ont entendu dire qu'un(e) _____ était en danger.

- A. Ville
- B. Village
- C. Bateau
- D. Avion

4 Ensemble, ils se sont précipités pour combattre des _____.

- A. Pirates
- B. Ninjas maléfiques
- C. Flammes
- D. Fantômes

MAINTENANT, DESSINE CE QU'IL S'EST PASSÉ ENSUITE !

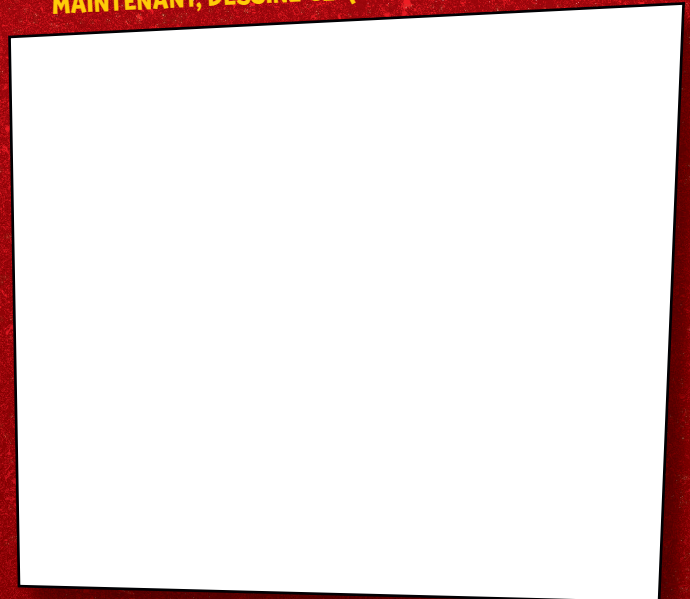

Après avoir vaincu le danger, Kai s'est rendu compte que ce qu'il aime faire et lui permet de donner le meilleur de lui-même, c'est de venir en aide aux autres. C'est là qu'il a compris quelle est la véritable source de son pouvoir.

Besoin d'aide ?
Tu trouveras les solutions page 27.



JE CONNAIS LA SOURCE DE MON POUVOIR ! C'EST MON

N I H A T M U É
H _ _ _ N _ _ _ É

INTÉRIEURE.

Pars en voyage sur NINJAGO.com dès aujourd'hui et découvre encore plus d'aventures de ninjas !

CRÉATIONS SUPER COOL



Le village ensoleillé
Lea, 6 ans,
Allemagne



Le magasin de glaces d'Emmet sur la plage
Lily, 10 ans, États-Unis



Le mégascorpion mobile X
Elliott, 8 ans, Royaume-Uni



La fête d'anniversaire LEGO®
Laure, 6 ans, France

Tu as réalisé une **SUPERBE CONSTRUCTION** que tu souhaites partager avec d'autres constructeurs ?

ENVOIE-NOUS UNE PHOTO !

- 1 Fais-toi prendre en photo avec ta construction. Elle sera peut-être publiée sur cette page dans un prochain numéro.
- 2 Demande à l'un de tes parents ou à ton tuteur de se rendre sur [LEGO.com/magazine](https://www.lego.com/magazine).
- 3 Il pourra y télécharger le formulaire de participation, le remplir, puis l'envoyer par e-mail avec ta photo. L'adresse e-mail est indiquée sur le formulaire de participation.
- 4 N'oublie pas que tu peux également nous envoyer l'histoire de ton modèle. Dis-nous comment tu l'as construit, ce qui se passe dans la scène ou tout ce que tu veux. Max adore aussi recevoir des lettres !



La grue
Niklas et Jan,
6 et 8 ans,
Autriche



Le parc aquatique géant
Ava, 4 ans,
Canada



INVITE TES AMIS À
CONSTRUIRE AVEC TOI.
VOUS ALLEZ TELLEMENT
VOUS AMUSER !

MERCI À TOUS CEUX
QUI ONT ENVOYÉ LEURS
CRÉATIONS. VOUS ÊTES
FORMIDABLES ! NOUS SOMMES
IMPATIENTS DE DÉCOUVRIR
D'AUTRES FABULEUSES
CONSTRUCTIONS.

CRÉONS
UN CHÂTEAU-
CAROTTE !



Le grand camion de transport
Hugo, 5 ans, Nouvelle-Zélande



Le village LEGO®
Arthur et Beatrix, 7 et 4 ans, Royaume-Uni



La voiture chic
Ted, 7 ans, Royaume-Uni



Le grand campus NINJAGO®
Kimi, 7 ans, Allemagne



L'hydravion
Yoden, 4 ans, Royaume-Uni



NINJAGO® prêts au combat !
Wes, 8 ans, États-Unis



Le manoir LEGO®
Ariella, 8 ans, Écosse



LEGO® City – Mon centre de commandement SWAT
Samuel, 8 ans, Allemagne



La bataille
Edvard et Astrid, 8 et 4 ans, Suède



La tour arc-en-ciel
Columbine, 8 ans, Danemark



Le transporteur de voitures
Justin, 5 ans, États-Unis

SOLUTIONS

LEGO® Brick Tales, p. 7 :

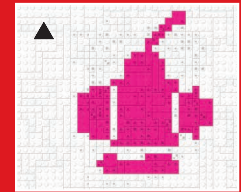
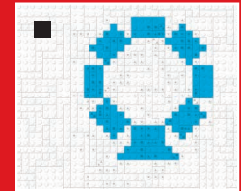

LEGO Minecraft®, p. 8-9 :



LEGO® Super Mario™, p. 12 :



LEGO Creator, p. 17 :



LEGO NINJAGO®, p. 25 :
HUMANITÉ

Quatrième de couverture :
page 3, page 5, page 26

Rebuild the world™

Le prochain numéro du magazine LEGO® Life paraîtra en mars !



**OÙ EST L'HOMME
CAROTTE ?**

JE VEUX PRENDRE UNE PHOTO AVEC TOUS
MES AMIS POUR AVOIR UN SOUVENIR DE NOTRE
INCROYABLE CÉLÉBRATION DU NOUVEL AN LUNAIRE
CHINOIS ! MAIS IL MANQUE QUELQU'UN...
IL SE CACHE SÛREMENT À L'INTÉRIEUR DU
MAGAZINE LEGO® LIFE. PEUX-TU M'AIDER
À LE RETROUVER ?

Tu es toujours à
la recherche de
l'homme carotte ?
Découvre où il se
cache page 27.

**Tu as réalisé une
incroyable création que
tu aimerais partager
avec le monde entier ?**

Demande à un adulte de se rendre sur LEGO.com/magazine pour télécharger
le formulaire de participation. Il détaille les quelques étapes à suivre pour
envoyer tes lettres et tes Créations super cool au magazine LEGO® Life.