



# DAS **MAGAZIN**



COOLE MODELLE



AKTIVITÄTEN



COMICS



POSTER

JAN - FEB | 2024

# WILLKOMMEN IN AUSGABE 1!



DRACHEN SIND  
GROSS UND COOL!

STIMMT GENAU!  
WIR SIND AUCH  
GLÜCKSSYMBOL!

WENN ICH  
GROSS BIN, MÖCHTE  
ICH SO GROSS SEIN  
WIE ER!

WO BIN ICH?

## DIE ABENTEUER VON MAX



GEH AUF SEITE 4! DORT ERFÄHRST DU,  
WAS ALS NÄCHSTES PASSIERT!

HALLO, ICH BIN'S, MAX! LASST UNS ZUSAMMEN INS JAHR 2024 STARTEN! ES WIRD DRACHEN, MUSIK, COOLE AUTOS UND TIERE BEI UNS GEBEN ... UND MEINEN TOLLEN NEUEN FREUND!



## TO-DO-LISTE!



Freu dich auf tolle Aktivitäten und Geschichten in dieser Ausgabe. Hake hier alles ab, was du schon gemacht hast!

Begib dich auf eine LEGO® City Suchmission, um das Fluchtfahrzeug von der Gefängnisinsel aufzuspüren.

Baue dein neues Haustier.

Lies den LEGO® DREAMZZ™ Comic, um zu erfahren, wie Zian gerettet wurde.

Finde heraus, was für ein Tier du bist.

Schau dir Max' neueste Abenteuer an!

HALLO, ICH BIN VALENTINA! ICH LIEBE SPORT, KAKTEEN UND ALLES, WAS MIT WISSENSCHAFT ZU TUN HAT! SCHAU DIR DIE TO-DO-LISTE VON MAX UND MIR AN UND ENTDECKE NEUE COMICS, QUIZZE UND COOLE MODELLE!



## IST DAS VERWIRREND?

Achte auf den Seiten mit den Aktivitäten auf diese Symbole. Sie geben an, ob die jeweilige Aktivität leicht, schwer oder irgendwo dazwischen ist. Probiere sie alle aus und finde heraus, wie weit du kommst! Wenn du Hilfe brauchst, findest du alle Lösungen auf Seite 27.



**LEVEL 1**  
Einfach



**LEVEL 2**  
Irgendwo dazwischen



**LEVEL 3**  
Schwer

## FINDE DIE TIERISCHEN FREUNDE!

Die Welpen oder Hunde führen dich zu den Aktivitäten und Geschichten, die wir uns speziell für dich ausgedacht haben!



## MACH BEI DER SUCHE MIT!

Finde das Fluchtfahrzeug von der Gefängnisinsel!

- Löse die 3 LEGO® City Rätsel, die sich in diesem Magazin verstecken. Das erste Rätsel ist gleich hier unten!
- Benutze alle 3 Hinweise, um das richtige Fahrzeug auf dem LEGO City Poster auf Seite 14 zu finden!

### SUCHMISSION 1:

Entschlüssele die Buchstaben und finde heraus, ob sich das Fahrzeug übers Land, durchs Meer oder in der Luft bewegt.

NADL

Brauchst du Hilfe? Die Lösungen findest du auf Seite 27.

## SAG MAX, WAS DU VON DIESEM MAGAZIN HÄLTST!



Bitte deine Eltern oder einen Erziehungsberechtigten, diesen Code zu scannen oder mit dir auf [LEGO.com/LIFESURVEY](https://www.lego.com/LIFESURVEY) zu gehen, um gleich an der Umfrage teilzunehmen!



## LEGO® Life Magazin

Weitere Infos über LEGO® Life findest du auf [LEGO.com/life](https://www.lego.com/life)

Bei Fragen zu deiner Mitgliedschaft wende dich bitte an [LEGO.com/service](https://www.lego.com/service) oder **00 800 5346 5555**

\*Unsere Telefonnummer ist aus dem Festnetz gebührenfrei. Vom Handy aus können Kosten anfallen; die Nummer wird nicht von allen Telefongesellschaften unterstützt. Fragen Sie ggf. bei Ihrem Anbieter nach. Gerne stehen wir Ihnen von Montag bis Freitag zwischen 08:00 Uhr und 18:00 Uhr telefonisch zur Verfügung.

(CE)

LEGO, das LEGO Logo, DREAMZZ, das FRIENDS Logo, NINJAGO, die Minifigur und die Konfigurationen der Steine und Noppen sind Marken der LEGO Gruppe. ©2024 The LEGO Group.



**LEGO Life Magazin**  
Postfach 2715  
36243 Niederaula



**LEGO Life Magazin**  
Business Center 103  
4000 Linz



**LEGO Life Magazin**  
Postfach 3026  
8096 Zürich



# MAX' GLÜCKSTAG

MAX KOMMT ZU SPÄT!

GLEICH BEGINNT VALENTINAS FUSSBALLSPIEL! ICH MUSS MICH BEEILEN, WENN ICH PÜNKTLICH SEIN WILL!



WAS FÜR EIN GLÜCK! ICH DACHTE, ICH HÄTTE ES VERLOREN!



WIE KOMMEN WIR AM SCHNELLSTEN ZUM FUSSBALLPLATZ?



VIELLEICHT SOLLTEN WIR EINE ABKÜRZUNG NEHMEN?

ERZIELE EINTOR UND GEWINNE EINEN PREIS!

ZEIT FÜR EIN TOR!

ERZIELE EINTOR UND GEWINNE EINEN PREIS!

ES GIBT EINEN GEWINNER!



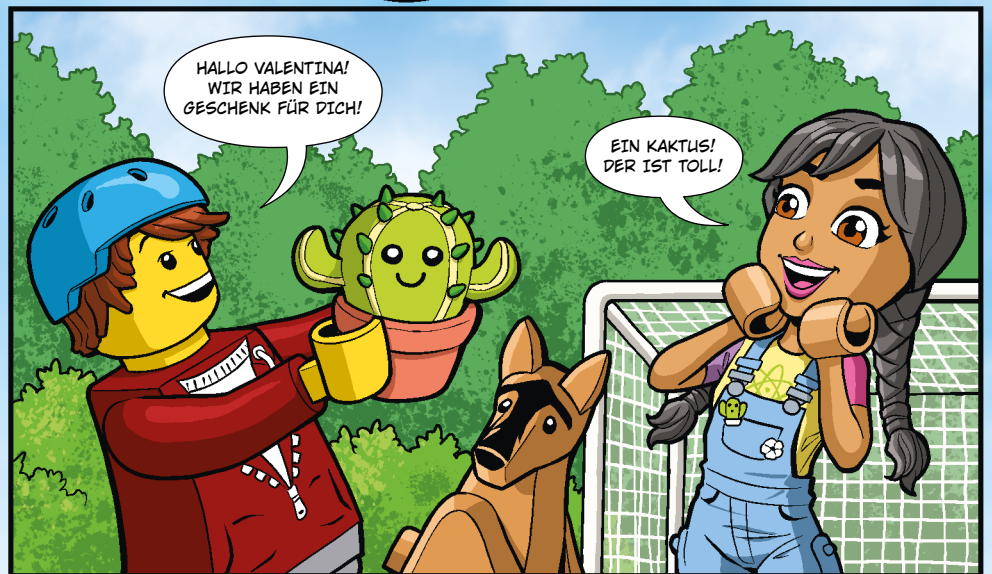

# LEY-LAS GRANDIOSE TOUR!

Steig in den Bus und begleite Ley-La auf ihre Konzerttour. Dir ist sie vielleicht eher als Paisley bekannt, doch sie ist jetzt ein Superstar!



## SCHREIB EINEN HIT!

Bist du bereit für deinen Auftritt? In Ley-Las Song fehlen einige Wörter. Vervollständige den Songtext, indem du eines der vorgeschlagenen Wörter auswählst oder dir selbst etwas Passendes überlegst!

ALS ALL DIES BEGANN,

HATTE ICH \_\_\_\_\_

*KEINE FREUNDE, NIEMANDEN, NICHTS*

ICH WOLLTE EINFACH IMMER NUR WEG,

UND JETZT HAT ANSCHEINEND ETWAS NEUES BEGONNEN ...

ETWAS NEUES HAT ANGEFANGEN ...

ALSO WERDE ICH \_\_\_\_\_

*AUFSTEHEN, MALEN, SINGEN*

ICH WERDE MICH NICHT MEHR VOR MIR SELBST VERSTECKEN.

ICH WERDE MEIN LICHT FINDEN

UND ES GANZ HELL SCHEINEN LASSEN.

ALL MEINE \_\_\_\_\_

*SIND HEUTE HIER,*  
*FREUNDE, SPIELZEUGE, TRÄUME*

UND IN IHRER BEGLEITUNG WERDE ICH ZUM \_\_\_\_\_!

*STAR, TÄNZER, FEUER*

UND WERDE HIER DIE GANZE NACHT \_\_\_\_\_

*LACHEN, FEIERN, TANZEN*

MACHT ALLE MIT, IN MIR LODERT SCHON DAS FEUER!

Die fehlenden Worte aus dem Songtext findest du auf Seite 27.



Noch mehr Musikspaß mit LEGO® Friends findest du auf [LEGO.com/kids/friends!](https://www.lego.com/kids/friends)



## Ley-La



## ENTWIRF DAS TOUR-SHIRT!

Gestalte ein Souvenir für Ley-Las Tour und zeichne deinen Entwurf ins leere T-Shirt unten. Wie wäre es mit einem Bild von einem Mikrofon, einem Kopfhörer, Musiknoten oder einem anderen coolen Motiv, das dir gefällt?



NEU!



ICH HOFFE, IHR TANZT MIT MIR MIT!

DANKE, LIANN. HOFFENTLICH GEHT DIE SHOW BALD LOS!

OLLY, DU HAST SO EIN TOLLES OUTFIT ENTWORFEN! IHR SEID BEIDE ECHE STEARS!



ZEIG ALL DEINE TANZMOVES!

Ley-La hat Ollie und Liann gebeten, eine Choreografie für ihre Show zusammenzustellen! Hilf den beiden, wähle deine Lieblingsmoves aus und stell sie so zusammen, wie es dir gefällt.

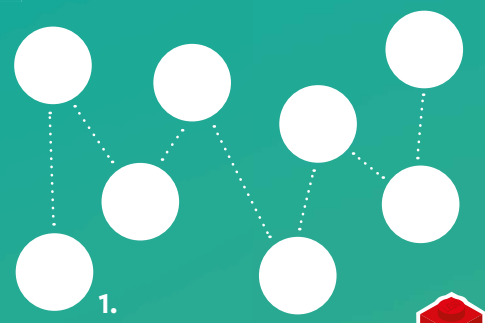

# WELCHES TIER BIST DU?

## MACH DAS QUIZ

Beantworte die Fragen, um herauszufinden, welchem Tier du am ähnlichsten bist!

### HIER GEHT'S LOS!

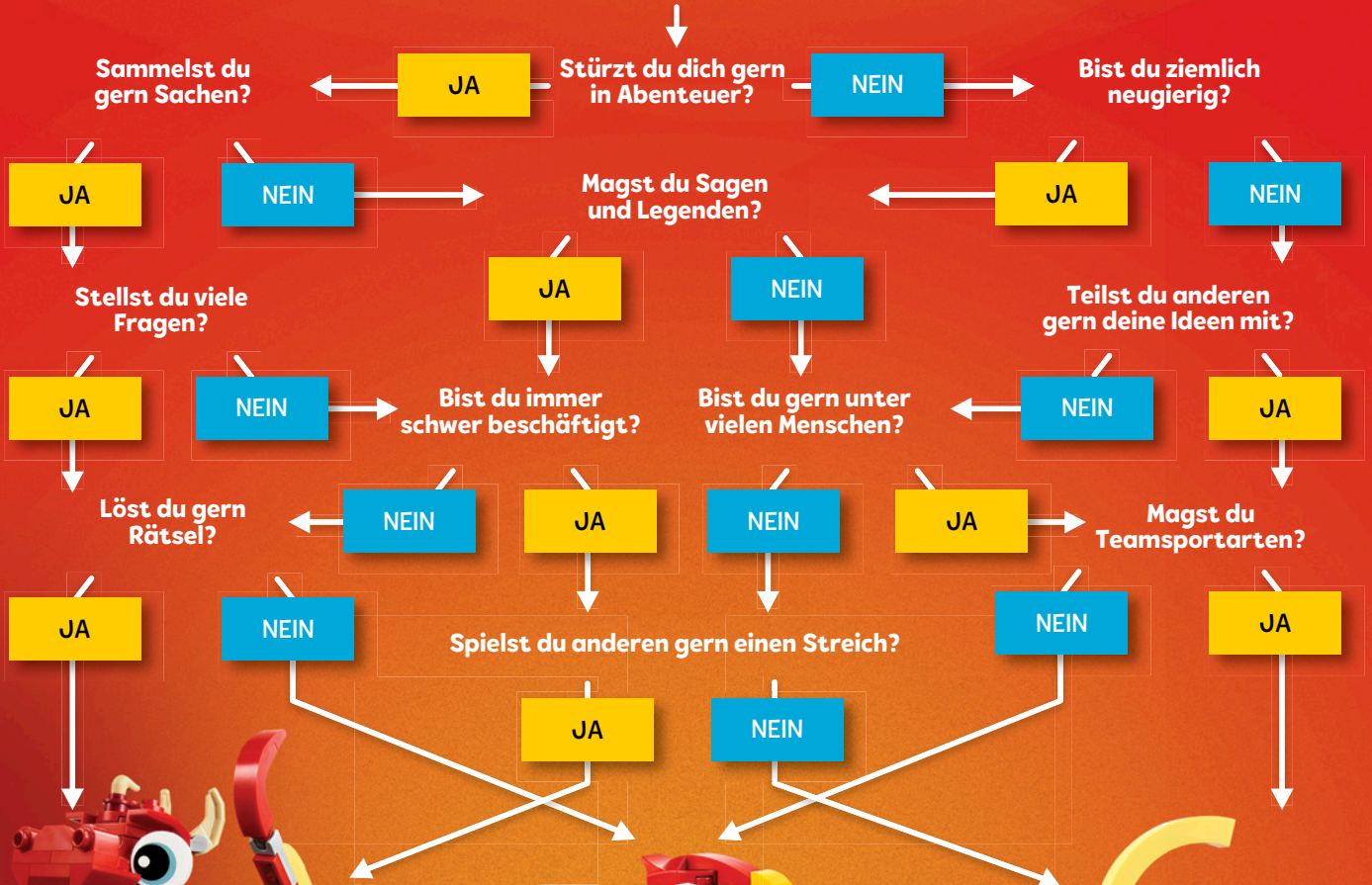

### DRACHE

Du lachst gern, und du magst knifflige Rätsel. Und wenn's möglich wäre, würdest du Feuer speien!



### PHÖNIX

Du strotzt vor Energie, und du bewegst dich gern schnell. Wenn du könntest, würdest du gern mal fliegen!



### ROTER FISCH

Du hast gern Spaß und liebst jede Art von Wassersport. Vor allem zusammen mit deinen Freunden!



# FINDE ROUGES SCHATTENBILD

Hüte dich vor Rouge the Bat! Mit falschen Schattenbildern möchte sie Knuckles austricksen und den Master Emerald stibitzen. Wird ihr das gelingen?



BIN SCHON AUF DEM WEG! ICH HOL MIR DEN EDELSTEIN!



## SCHATTENBILD-SUCHE

Hilf Knuckles, den Edelstein zu beschützen. Zieh einen Kreis ums richtige Schattenbild!



Spiel das neue LEGO® Sonic the Hedgehog™ Spiel auf [LEGO.com/kids](http://LEGO.com/kids).

Brauchst du Hilfe?  
Dann geh auf Seite 27.

©SEGA. All rights reserved. SEGA is registered in the U.S. Patent and Trademark Office. SEGA and SONIC THE HEDGEHOG are either registered trademarks or trademarks of SEGA CORPORATION.

DIE NINJA, SORA UND DER BABY-DRACHE RIYU LIEFERN SICH EIN HEFTIGES DUELL MIT DER BÖSEN KAISERIN BEATRIX IN IHREM MÄCHTIGEN MECH.

# SORAS KRÄFTE ERWACHEN

INMITTEN DES DUELLS VERSCHWINDET RIYU PLÖTZLICH UND LÄSST SORA ALLEIN ZURÜCK ...

GANZ AUF DICH GESTELLT, HAST DU ÜBERHAUPT KEINE MACHT!

ALLES STECKT ALLEIN IN IHREM MECH.

RIYU, NICHT!

NICHT MIT MIR.

SCHEPPER!

KRAWUMM!

JETZT BRAUCHE ICH ETWAS VON DEINER DRACHENKRAFT!

DEIN WAHRES POTENZIAL STECKT IN DIR SELBST. DU MUSST ES NUR FREISETZEN.

ABER ICH HABE IHN VERLOREN. ICH HABE MEINE DRACHENKRAFT VERLOREN.

DU DARFST NICHT AUFGEBEN! DENK DARAN, WIR GEBEN NIEMALS AUF.

ES IST VORBEI. GIB'S ZU!

ES FUNKTIONIERT!

SO IST'S RICHTIG, SORA!

ARIN HAT RECHT. HAB'S JA SCHON MAL GEMACHT.

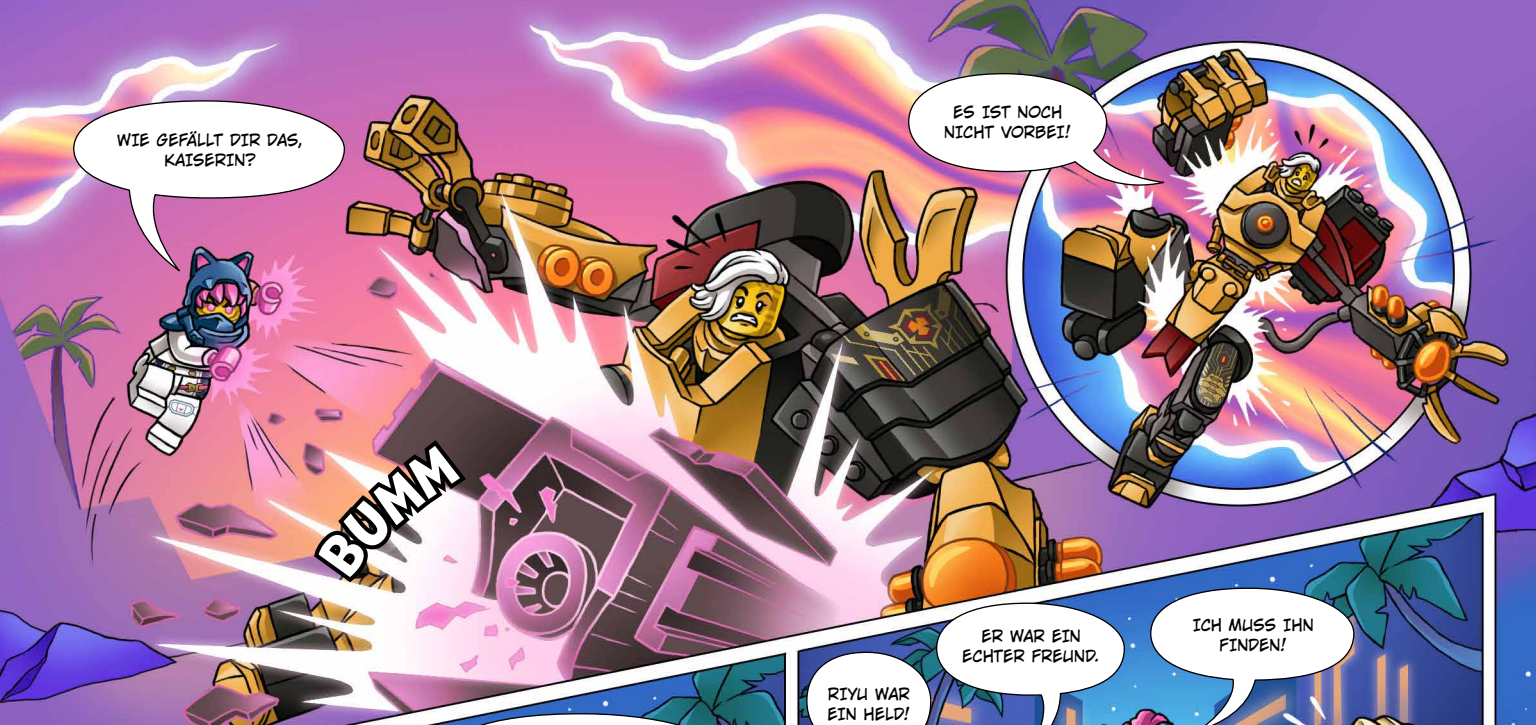

WIE GEFÄLLT DIR DAS, KAISERIN?

ES IST NOCH NICHT VORBEI!

**BUMM**



ICH WUSSTE IMMER, DASS DU DIESE ELEMENTARKRAFT HAST.

DU HATTEST RECHT. ABER ICH VERMISSE MEINEN FREUND TROTZDEM.



RIYU WAR EIN HELD!

ER WAR EIN ECHTER FREUND.

ICH MUSS IHN FINDEN!



WAS MACHT ER DENN?

VERMUTLICH HAT ER SICH MIT SEINER DRACHENKRAFT VERBUNDEN.



RIYU, DU BIST WIEDER DA!

WIE WAR DAS DENN MÖGLICH?



HÄ?

MANCHMAL ERKENNEN WIR UNSERE KRAFT ERST, WENN WIR SIE FINDEN MÜSSEN.

# BOWSERS MONSTERKARRE

NEU!



Freu dich auf spannende Action mit Bowers Muscle Car. An dieser Monsterkarre ist einfach jedes Teil cool. Aber wie setzt man die Teile zusammen?



## MEISTERMECHANIKER-CHALLENGE

Schau dir das Bild unten an! Erkennst du alle Teile von Bowers Monsterkarre?

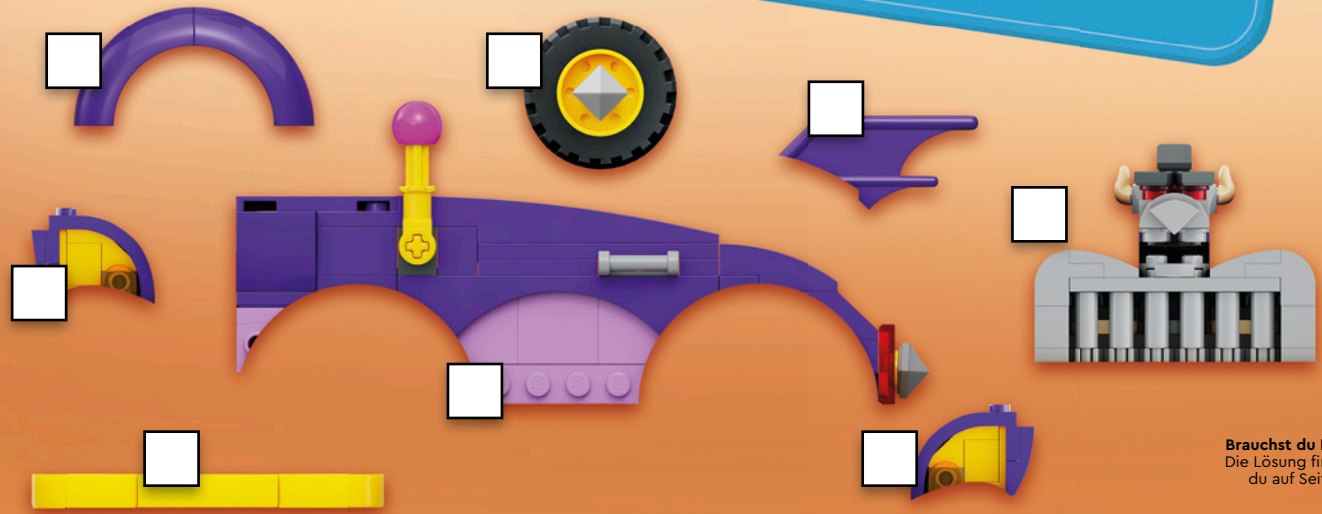
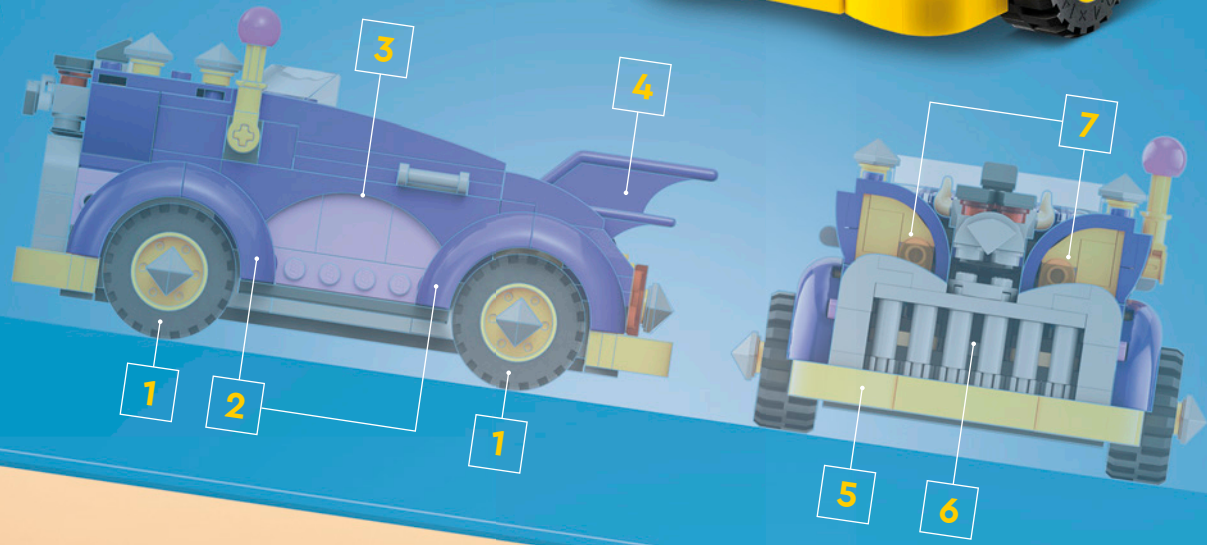

Brauchst du Hilfe?  
Die Lösung findest du auf Seite 27.



CITY





# JURASSIC PARK



# JURASSIC PARK

## THE UNOFFICIAL RETELLING



© 2024 The LEGO Group and Universal Studios. LEGO, the LEGO logo, the Brick and the Knob configurations, and the Minifigure are trademarks and/or copyrights of the LEGO Group. Jurassic Park © Universal City Studios LLC and Amblin Entertainment, Inc. All Rights Reserved.



# MÄCHTIGER T.REX



Die Wissenschaftler im Jurassic Park haben den Schädel des Königs der Dinosaurier gefunden. Hilf ihnen, mehr über dieses faszinierende Tier herauszufinden.

## ESSEN IST FERTIG

Der T.Rex war ein Fleischfresser. Am liebsten hat er große Tiere verspeist. Geh ihm besser aus dem Weg!

## FESTER BISS!

Dieser T.Rex hat extrem kräftige Kiefer, mit denen er viel fester zubeißen konnte als ein Hund!



## COOLER LOOK

Der T.Rex hatte Streifen! Die Männchen waren grün und hatten schicke schwarze und gelbe Streifen.



## BIST DU EIN DINO-EXPERTE?

Kreuze an, was du für richtig hältst, und sieh dir an, wie viel du über den T.Rex weißt!

1. Der T.Rex war:

- A) Vegetarier
- B) Ein Fan von Eis
- C) Fleischfresser

3. T.Rex bedeutet:

- A) Lustigster Dinosaurier
- B) Braver Junge
- C) König der Dinosaurier

2. Der männliche T.Rex war:

- A) Rosa mit blauem und goldenem Glitter
- B) Grün mit gelben und schwarzen Streifen
- C) Mit Sakko und Krawatte bekleidet

Brauchst du Hilfe? Dann geh auf Seite 27.

© Universal City Studios LLC and Amblin Entertainment, Inc. All Rights Reserved.



DRAGONS RISING

# DRACHENREITER



Die NINJAGO® Welt erlebt gerade den Aufstieg der Drachen! Jeder Ninja hat jetzt einen fliegenden Begleiter. Such den Namen jedes Reiters im Buchstabenquadrat.

NYA



KAI



A	O	U	K
R	N	Y	A
I	X	F	I
N	S	Z	Q

ARIN



Brauchst du Hilfe?

Auf Seite 27 findest du die Lösungen.

# WELCHES HAUSTIER HAST DU JETZT?

Hast du Lust, deinen neuen Kumpel zu bauen? Befolge die Anleitung, um dein Tier zum Leben zu erwecken. Du hast nicht alle abgebildeten Steine? Macht nichts. Dein Elefant kann jede Form oder Farbe haben, die dir gefällt.

## Liebe Erwachsene!



Helft bei der Suche nach den Steinen und baut miteinander jedes Tier, das ihr möchtet. Ein Bild eures Modells könnt ihr dann für die Rubrik Coole Modelle einschicken. Näheres erfahrt ihr auf Seite 22!

LEGO CLASSIC

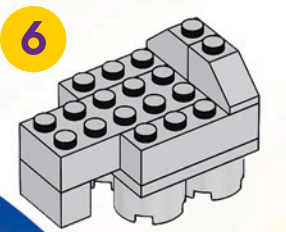
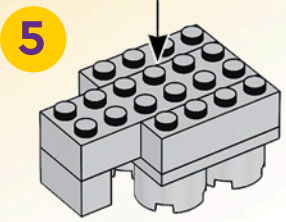
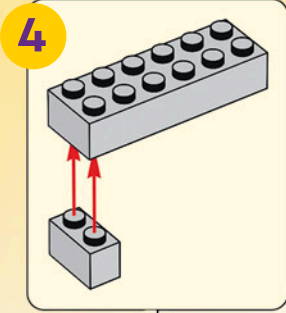
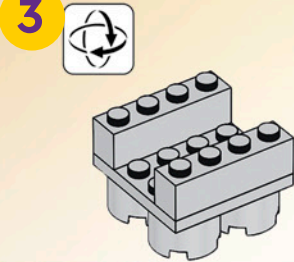
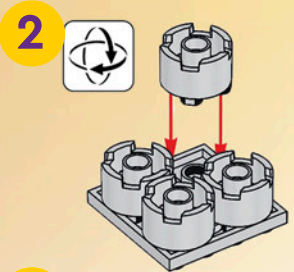
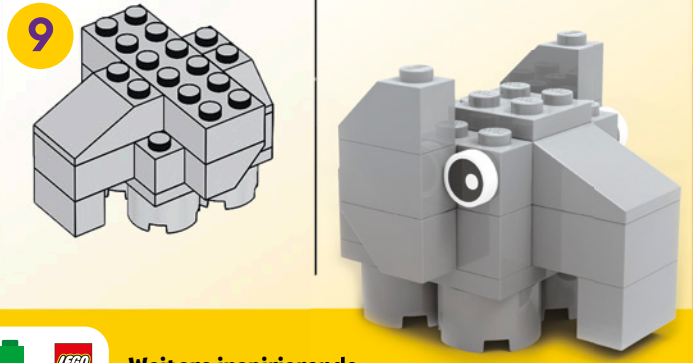
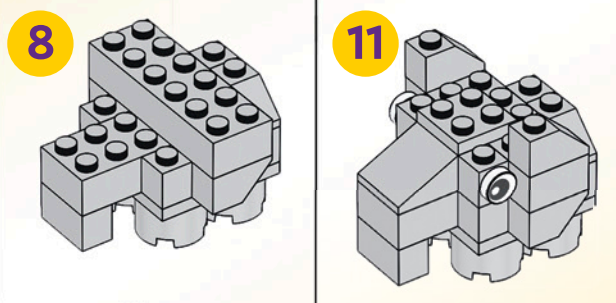
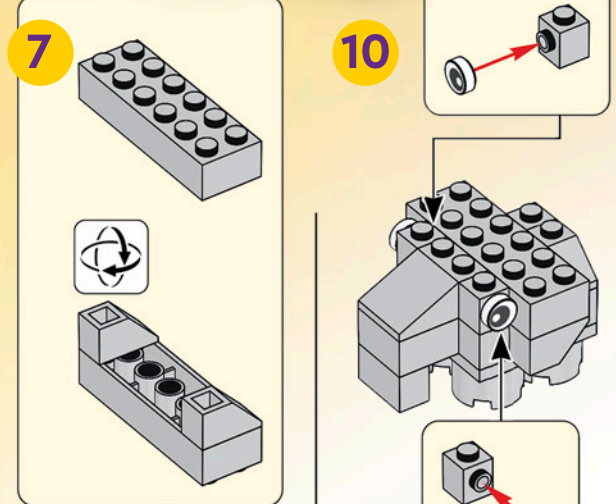

LEGO CITY

## SUCHMISSION 2

Neben dem Fahrzeug, das du finden musst, sitzt ein Tier. Entschlüssele das Wort mithilfe der Zahlen, um zu erfahren, welches Tier es ist.

13	G	4	M	11	5	E	6	T	8	E	15	2	C	7	T	10	L	3	H	12	N	9	R	
1	2	3	4	5	6	7	8	9	0	1	2	3	4	5	6	7	8	9	0	1	2	3	4	5

Näheres über die Fluchtmissionen erfährst du auf Seite 3.



Weitere inspirierende Bauanleitungen findest du in der kostenlosen LEGO® Builder App!



- Speichere das Set
- Dreh und vergrößere die Modellansicht
- Verfolge deinen Baufortschritt!

# TRAUMSAND-MISSION

LEGO DREAMZZZ

Mateo, Izzie und Logan traumformen im Schlaf einige fantastische Abenteuer. Damit der Spaß nicht so schnell aufhört, brauchen sie Traumsand, der in den Sanduhren des Sandmanns steckt. Hilfst du ihnen?



IN DEM TURM  
DORT MÜSSEN  
SICH SANDUHREN  
VERSTECKEN.  
ICH MUSS SIE  
FINDEN!

ANSCHIEINEND  
HAT DIE SPINNE  
EINE SANDUHR!



## SUCH NACH DEN SANDUHREN

Finde heraus, wo die Sanduhren abgeblieben sind, als der Sandmann seine Festung in einen Turm verwandelte.

Brauchst du einen Hinweis? Dann geh auf Seite 27.

Das Set enthält nur eine Sanduhr.

# ZIANS RETTUNG

WÄHREND EINES ABENTEUERS IN DER TRAUMWELT BEMERKEN MATEO UND SEINE FREUNDE, DASS DIE ALBGNOME ZIAN GEFANGEN HALTEN ...



**KRÄCHZ!**

**KRÄCHZ!**

HÖRST DU DAS? DAS IST ZIAN.

KLINGT, ALS HÄTTE ER SCHMERZEN.

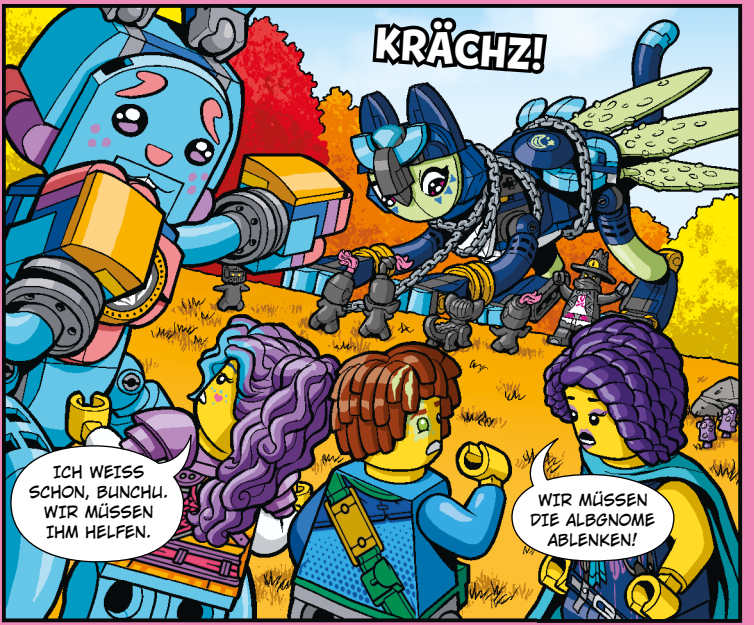

**KRÄCHZ!**

ICH WEISS SCHON, BUNCHU. WIR MÜSSEN IHM HILFEN.

WIR MÜSSEN DIE ALBGNOME ABLENKEN!



WIE WÄR'S MIT DIESEN STEINEN?

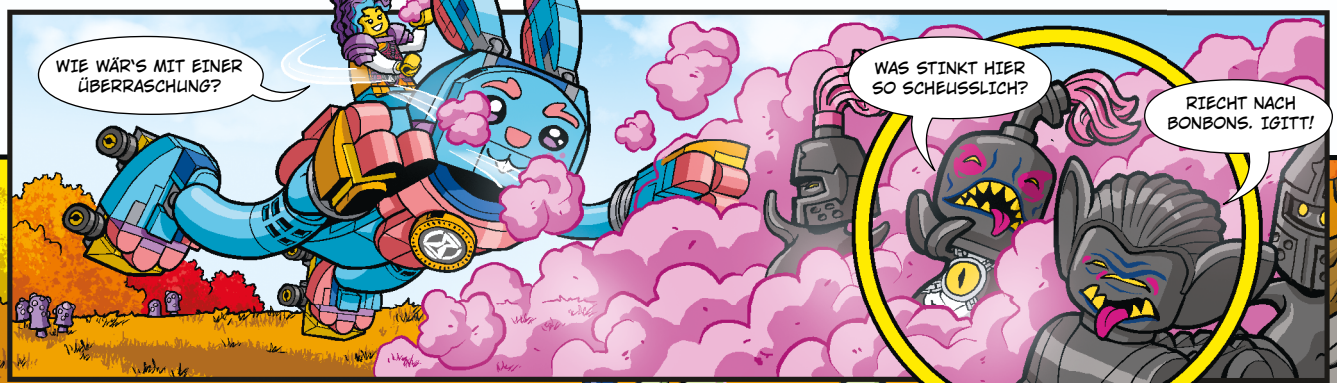

WIE WÄR'S MIT EINER ÜBERRASCHUNG?

WAS STINKT HIER SO SCHEUSSLICH?

RIECHT NACH BONBONS. IGITT!



NIMM DAS!

SCHNAPPT SIE EUCH!

WENN Z-BLOB NUR HIER WÄRE ...

DEIN SCHLIMMSTER ALBTRAUM IST WAHR GEWORDEN!

HEY, GANZ RUHIG, MEIN FREUND. ICH MÖCHTE DICH DOCH BEFREIEN.

**KRÄCHZ!**  
**KRÄCHZ!**





**Rettung der City**  
Mackenson, 10 Jahre, USA



**Terminal am Flughafen**  
Lenny, 7 Jahre, Belgien

Hast du ein **TOLLES MODELL**, das du gerne anderen Baumeistern zeigen würdest?

## SCHICK UNS DEIN FOTO!

- 1 Lass dich **mit deinem Modell fotografieren**. Vielleicht schafft es das Bild in einer zukünftigen Ausgabe auf diese Seite!
- 2 Bitte deine Eltern oder einen Erziehungsberechtigten, auf [LEGO.com/cool-creations](http://LEGO.com/cool-creations) zu gehen.
- 3 Dort können sie **das Einsendeformular herunterladen**. Nachdem sie es ausgefüllt haben, können sie es uns zusammen mit deinem Foto per E-Mail zuschicken. Die E-Mail-Adresse findest du auf dem Formular.
- 4 Du kannst auch eine Geschichte zu deinem Modell mitschicken. Erzähle uns, wie du es gebaut hast, was auf dem Foto zu sehen ist oder was dir sonst noch dazu einfällt. Max freut sich auf eure Briefe!

**Das Unterwasserreich Merlopia**  
Andrea, 8 Jahre, Kanada

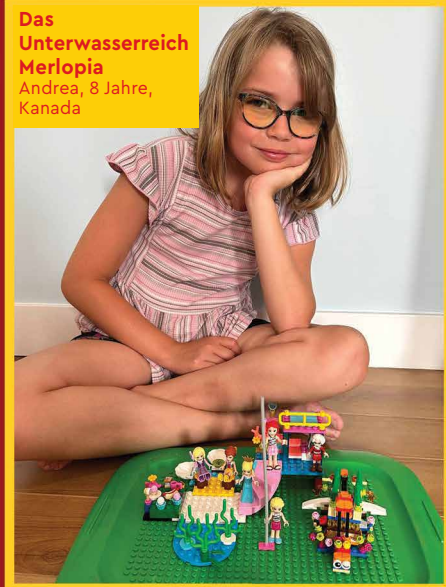

VIELEN DANK AN ALLE, DIE MIR FOTOS IHRER MODELLE GESCHICKT HABEN: THEO & GEORGIE, TEI, LOLA, CULLEN, SIMA, JESSE & SAIGE. ALL EURE MODELLE SIND SUPERCOOL!

SCHICKT UNS BITTE EURE BRIEFE! WIR LESEN SIE UNHEIMLICH GERN!

### Liebe Erwachsene!

Ihr könnt uns ein Foto schicken, indem ihr das Formular auf [LEGO.com/cool-creations](http://LEGO.com/cool-creations) ausfüllt.



**Die große Flucht**  
Lenne & Jurre, 7 und 5 Jahre, Niederlande

# Rebuild the world™

**Carlas Burg**  
Carla, 6 Jahre, Österreich



**Löschauto mit Brandort**  
Wolf, 5 Jahre, Deutschland

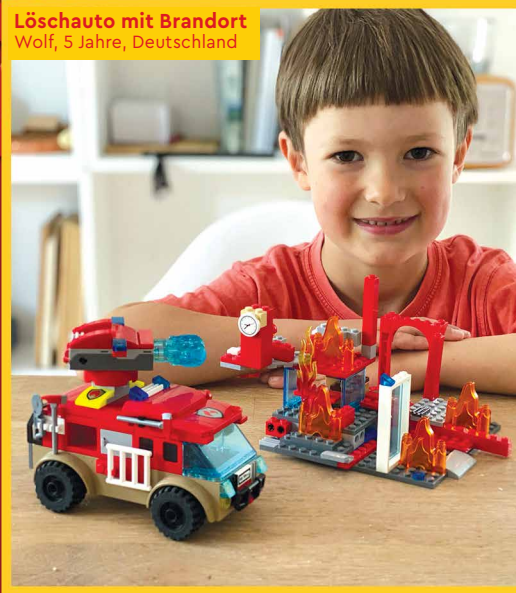

**Jurassic City**  
Elis, 5 Jahre, Großbritannien



**Miami Beach**  
Hugo, 8 Jahre, Frankreich



**Festung mit Regenbogenmauern**  
Maxine & Lyra, 7 und 5 Jahre, USA

**Heartlake City Schule**  
Clarisse, 9 Jahre, Frankreich



# BRAUSE DURCH JEDES GELÄNDE!

Das LEGO® Technic NEOM McLaren Extreme E Race Car und der Offroad Rennbuggy sind bereit für jedes Gelände. Schauen wir uns mal an, was diese Wunder der Technik alles draufhaben.



## E \_\_\_\_\_ -AUTO

DAS NEOM McLAREN EXTREME E RACE CAR IST EIN COOLES ELEKTRO-RENNAUTO MIT NUR EINEM SITZ.

## SUPER S \_\_\_\_\_

MITHILFE SEINES ELEKTROMOTORS BESCHLEUNIGT DAS NEOM McLAREN EXTREME E RACE CAR SO RASANT, DASS ES IN KÜRZESTER ZEIT SUPER SCHNELL FÄHRT.



## COOLES QUIZ

Was weißt du jetzt über die beiden Autos? Mach das Quiz und finde es heraus!

### 1. Wie viele Sitze hat das NEOM McLaren Extreme E Race Car?

- A) Es hat zwei echt bequeme Sitze.
- B) Eine vierköpfige Familie passt locker hinein!
- C) Ein Sitz reicht für extreme Rennen.

### 2. Dank ihrer speziellen Gummimischung haben die Reifen des LEGO® Technic Offroad Rennbuggys eine besonders gute Bodenhaftung ...

- A) In felsigem Gelände.
- B) Auf Straßen.
- C) Auf nassen Strecken.

### 3. Durch den extrem robusten V4-Motor kann der LEGO Technic Offroad Rennbuggy ...

- A) Super schnell fahren.
- B) Zum Mond und wieder zurück fliegen.
- C) Ganz schnell bremsen.



Manufactured under license from McLaren Racing Limited. 'McLaren' is a trademark of McLaren Services Limited. This product is under license under the Extreme E Ltd brand.

Brauchst du Hilfe? Die Lösungen findest du auf Seite 27.





## WORTSUCHE

In diesem Buchstabenquadrat verbergen sich vier Wörter. Findest du alle gesuchten Begriffe?

ELEKTRO

MOTOR

SCHNELL

REIFEN

E	V	G	W	Z	X	O	A	L
L	N	O	P	U	R	I	N	C
E	C	W	L	S	B	S	J	O
K	F	B	C	C	U	O	R	T
T	D	X	O	H	S	D	E	J
R	N	S	E	N	G	T	I	N
O	G	R	W	E	I	Z	F	S
Y	A	J	F	L	A	O	E	D
I	S	B	R	L	V	S	N	H
F	O	E	F	O	M	J	O	P
R	M	O	T	O	R	E	X	Z



# TECHNIC



## DIE FEHLENDEN WÖRTER

Trag die Wörter aus dem Buchstabenquadrat in die Lücken ein, um die Sätze zu vervollständigen.

### FUNKTIONIERENDER **M**\_\_\_\_\_ & DREHBARE LENKUNG

DURCH DEN EXTREM ROBUSTEN V4-MOTOR IST DER LEGO® TECHNIC OFFROAD RENNBUGGY SUPER SCHNELL.

### OFFROAD-

**R**\_\_\_\_\_

RENNREIFEN BESTEHEN AUS EINER BESONDEREN GUMMIMISCHUNG. DIESE GUMMIMISCHUNG VERLEIHT DEM LEGO OFFROAD RENNBUGGY EINE TOLLE STRASSENHAFTUNG!



# DIE X-MEN BRAUCHEN DICH!



KÖNNTEST DU EINER DER X-MEN WERDEN? FINDEN WIR'S HERAUS! WOLVERINE UND SEIN TEAM SUCHEN EINEN SUPERHELDEN, DER DIESELBEN SUPERKRÄFTE HAT WIE DU.



## STARTE DAS ABENTEUER

Entdecke deinen Superheldennamen und freu dich auf deine erste Mission im X-Jet. Lade deine Freunde ein, um ein völlig neues X-Men-Team aufzustellen!



### Wähle deinen Geburtsmonat aus:

**JANUAR:** IRON  
**FEBRUAR:** FIERY  
**MÄRZ:** GOLDEN

**APRIL:** ICY  
**MAI:** SHINY  
**JUNI:** QUANTUM

**JULI:** RAPID  
**AUGUST:** ELECTRIC  
**SEPTEMBER:** SHADOW

**OKTOBER:** RADIANT  
**NOVEMBER:** CELESTIAL  
**DEZEMBER:** MYSTIC

### Wähle den Anfangsbuchstaben deines Namens aus:

**A:** HAWK  
**B:** RAPTOR  
**C:** PHANTOM  
**D:** CRUSHER  
**E:** BEAST

**F:** AVENGER  
**G:** SPIRIT  
**H:** WONDER  
**I:** HUNTER  
**J:** WOLF

**K:** THUNDER  
**L:** FURY  
**M:** TITAN  
**N:** NINJA  
**O:** IGNITER

**P:** GUARDIAN  
**Q:** KNIGHT  
**R:** TEMPEST  
**S:** HURRICANE  
**T:** CYBORG

**U:** BLADE  
**V:** RAVEN  
**W:** STARLIGHT  
**X:** VORTEX  
**Y:** GENIUS  
**Z:** CONJURER

**Dein Name und deine Superkraft:**

**Name deines Teams:**

# SCHILDKRÖTENRETTUNG



## EILE NACH HAUSE!

Hilf dem Schildkrötenkrieger-Skin, die Babyschildkröte nach Hause zu bringen, bevor der Ertrunkene das Wasser erreicht!



START

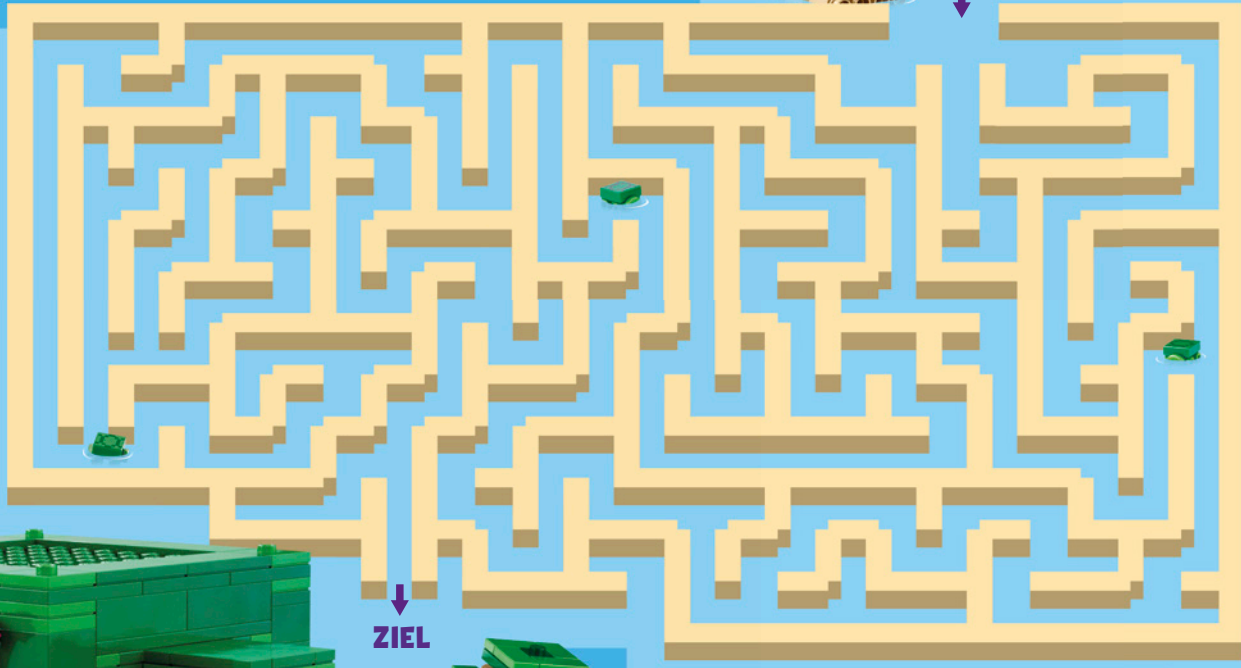

ZIEL

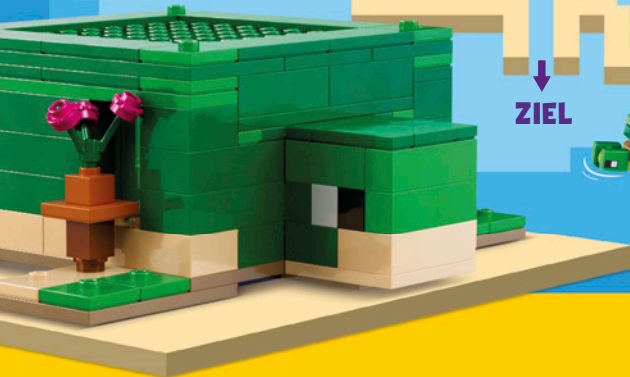

Du weißt nicht weiter?  
Die Lösungen findest du unten.

© 2024 Mojang AB. All Rights Reserved.  
Minecraft, the Minecraft logo, the Mojang Studios logo and the Creeper logo are trademarks of the Microsoft group of companies.

## LÖSUNGEN

LEGO® City Fluchtmissionen:

S. 3: LAND

S. 18: SCHMETTERLING

S. 28: KLEIN

Das Fluchtfahrzeug:



LEGO Friends, S. 6:  
NIEMANDEN, AUFSTEHEN,  
FREUNDE, FEUER, FEIERN

LEGO Sonic the Hedgehog™, S. 9:



LEGO Super Mario™, S. 12:



LEGO Jurassic World, S. 17:

1. C, 2. B, 3. C

LEGO NINJAGO®, S. 17:

A	O	U	K
R	N	Y	A
I	X	F	I
N	S	Z	Q

LEGO DREAMZZZ™, S. 19:



LEGO Technic, S. 24–25:

ELEKTRO-AUTO, SUPER SCHNELL,  
FUNKTIONIERENDER MOTOR &  
DREHBARE LENKUNG,  
OFFROAD-REIFEN

E	V	G	W	Z	X	O	A	L
L	N	O	P	U	R	I	N	C
E	C	W	L	S	B	S	J	O
K	F	B	C	C	U	O	R	T
T	R	D	X	O	H	S	D	E
R	O	N	S	E	N	G	T	I
O	G	R	W	E	I	Z	F	S
Y	A	J	F	L	A	O	E	D
I	S	B	R	L	V	S	N	H
F	O	E	F	O	M	J	O	P
R	M	O	T	O	R	E	X	Z

1. C, 2. B, 3. A

LEGO Minecraft®, S. 27:

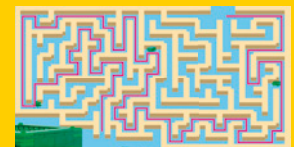

Die nächste Ausgabe des LEGO® Life Magazins kommt im März heraus!

Lieber Max,  
Ich baue gern Modelle  
mit meinen LEGO® Steinen.  
Ich habe die Bienenfarm aus  
den Minecraft® Sets und mein  
eigenes Gebäude gebaut.  
Besonders gern schaue ich  
mir im LEGO Magazin die  
LEGO Modelle an.

Jacob

Lieber Max,  
Ich liebe alle LEGO® Gebäude  
und habe unheimlich viele  
davon. Außerdem gefällt es  
mir, richtig viele LEGO Modelle  
zu kombinieren. Mein Bruder  
Ayrton und ich haben  
riesigen Spaß mit unseren  
LEGO Steinen. Comic-Hefte  
und Magazine mag ich auch  
sehr. Danke, dass du uns so toll  
beschäftigst und uns unsere  
Fähigkeiten verbessern lässt.

Arwin

Lieber Max,  
ich habe einen Vorschlag  
für eine künftige Ausgabe  
des Magazins. In deinem  
nächsten Comic sollte  
unbedingt auch Venom  
vorkommen. Und auch  
Drachen sollten im  
nächsten Comic  
mitspielen.

Viele Grüße,  
Cyrus

HALLO CYRUS!  
VIELEN DANK FÜR  
DEINEN TOLLEN  
VORSCHLAG!

HEY JACOBI!  
GEH UNBEDINGT MAL AUF  
SEITE 18, UM ZU ERFAHREN,  
WIE MAN EIN NIEDLICHES TIER  
BAUT. UND VIELLEICHT HAST  
DU JA LUST, EIN BILD DEINES  
COOLEN MODELLS MIT UNS  
ZU TEILEN?

HI ARWIN! DAS KLINGT  
ECHT TOLL! HOFFENTLICH  
GEFALLEN DIR MEINE ABENTEUER  
IN DIESER AUSGABE. SCHICKT  
UNS BITTE NOCH VIELE WEITERE  
BRIEFE. DENN WIR LIEBEN  
EUERE BRIEFE!



**SUCHMISSION 3**

Ist das Fluchtfahrzeug groß oder klein?  
Finde den Weg durchs Labyrinth, um die  
Antwort zu erhalten. Geh auf Seite 14,  
sobald du alle 3 Hinweise hast, um auf  
dem City Poster das Fahrzeug zu suchen!

Brauchst du Hilfe? Näheres über die Fluchtmissionen erfährst du auf Seite 3.

START

GROSS



KLEIN

Die Briefe an Max werden in viele verschiedene Sprachen übersetzt,  
damit alle Leserinnen und Leser rund um den Globus Freude daran haben.  
Wir korrigieren die Rechtschreibung, um das Übersetzen zu erleichtern.